

ROTEL

Owner's Manual
Manual de Instrucciones
Manuel de l'utilisateur
Bedienungsanleitung
Gebruiksaanwijzing
Manuale di istruzioni
Инструкция пользователя
Instruktionsbok

RT-09

Digital Gateway
Puerta de Acceso Digital
Passerelle numérique
Digital Gateway/Multimedialer Tuner
Digitale Internetradio – FM/DAB-tuner
Digital Gateway
Цифровой шлюз
Digital Gateway

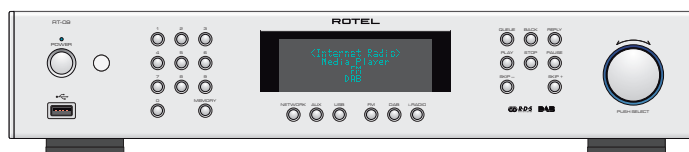



CAUTION

RISK OF ELECTRIC SHOCK
DO NOT OPEN



CAUTION: TO REDUCE THE RISK OF ELECTRIC SHOCK, DO NOT REMOVE COVER. NO USER-SERVICEABLE PARTS INSIDE REFER SERVICING TO QUALIFIED SERVICE PERSONNEL.



This symbol is to alert the user to the presence of uninsulated dangerous voltages inside the product's enclosure that may constitute a risk of electric shock.



This symbol is to alert the user to important operating and maintenance (service) instructions in this manual and literature accompanying the product.

APPLICABLE FOR USA, CANADA OR WHERE APPROVED FOR THE USAGE

CAUTION: TO PREVENT ELECTRIC SHOCK, MATCH WIDE BLADE OF PLUG TO WIDE SLOT. INSERT FULLY.

ATTENTION: POUR EVITER LES CHOCS ELECTRIQUES, INTRODUIRE LA LAME LA PLUS LARGE DE LA FICHE DANS LA BORNE CORRESPONDANTE DE LA PRISE ET POUSSER JUSQU'AU FOND.

This Class B digital apparatus complies with Canadian ICES-003.

Cet appareil numérique de la classe B est conforme à la norme NMB-003 du Canada.



Rotel products are designed to comply with international directives on the Restriction of Hazardous Substances (RoHS) in electrical and electronic equipment and the disposal of Waste Electrical and Electronic Equipment (WEEE). The crossed wheelie bin symbol indicates compliance and that the products must be appropriately recycled or processed in accordance with these directives.



This symbol means that this unit is double insulated. An earth connection is not required.

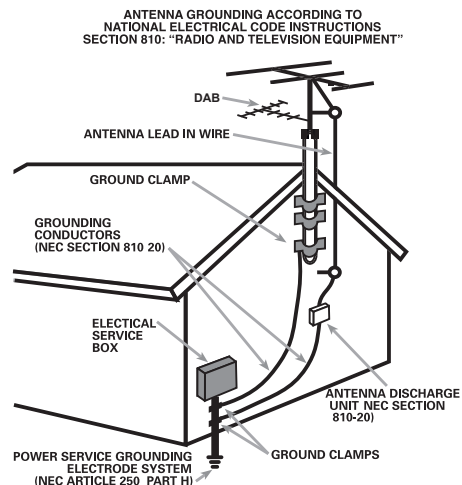
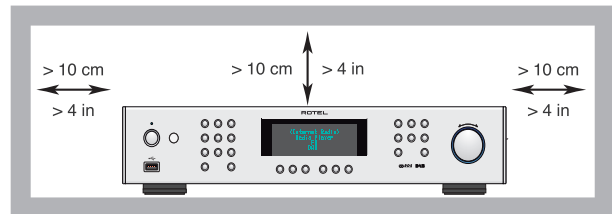

Notice

The COMPUTER I/O connection should be handled by authorized persons only.

FCC Information

This equipment has been tested and found to comply with the limits for a Class B digital device, pursuant to Part 15 of the FCC Rules. These limits are designed to provide reasonable protection against harmful interference in a residential installation. This equipment generates, uses and can radiate radio frequency energy and, if not installed and used in accordance with the instruction, may cause harmful interference to radio communications.

However, there is no guarantee that interference will not occur in a particular installation. If this equipment does cause harmful interference to radio or television reception, which can be determined by turning the equipment off and on, the user is encouraged to try to correct the interference by one or more of the following measures:

- Reorient or relocate the receiving antenna.(TV, radio, etc.)
- Increase the separation between the equipment and receiver
- Connect the equipment to an outlet on circuit different from that to which the receiver is connected.
- Consult the dealer or an experienced radio/TV technician for additional help.

Caution

This device complies with part 15 of the FCC Rules. Operation is subject to the following to conditions: (1) This device may not cause harmful interference, and (2) this device must accept any interference received, including interference that may cause undesired operation.

NOTE TO CATV SYSTEM INSTALLER: Call the CATV system or antenna installer's attention to Article 820-40 of the NEC. This provides guidelines for proper grounding and, in particular, specifies that the cable ground shall be connected to the grounding system of the building, as close to the point of cable entry as practical. See installation diagram.

NOTE: This equipment has been tested and found to comply with the limits for a Class B digital device, pursuant to Part 15 of the FCC Rules. These limits are designed to provide reasonable protection against interference in a residential installation. This equipment generates and can radiate radio frequency energy and, if not installed and used in accordance with the instructions, may cause interference to radio or TV communications. There is no guarantee that interference will not occur in a particular installation. If this equipment does cause interference to radio or television reception, which can be determined by turning the equipment off and on, try to correct the interference by one or more of the following measures:

- Reorient or relocate the receiving antenna.
- Increase the separation between the unit and the television tuner.
- Connect the unit to an AC power outlet on a different electrical circuit.
- Consult your authorized Rotel retailer for assistance.

Important Safety Instructions

WARNING: There are no user serviceable parts inside. Refer all servicing to qualified service personnel.

WARNING: To reduce the risk of fire or electric shock, do not expose the unit to moisture or water. Do not expose the unit to dripping or splashing. Do not place objects filled with liquids, such as vases, on the unit. Do not allow foreign objects to get into the enclosure. If the unit is exposed to moisture, or a foreign object gets into the enclosure, immediately disconnect the power cord from the wall. Take the unit to a qualified service person for inspection and necessary repairs.

Read all the instructions before connecting or operating the component.

Keep this manual so you can refer to these safety instructions.

Heed all warnings and safety information in these instructions and on the product itself. Follow all operating instructions.

Clean the enclosure only with a dry cloth or a vacuum cleaner.

Do not use this unit near water.

You must allow a minimum 10 cm or 4 inches of unobstructed clearance around the unit.

Do not place the unit on a bed, sofa, rug, or similar surface that could block the ventilation openings. If the unit is placed in a bookcase or cabinet, there must be ventilation of the cabinet to allow proper cooling.

Keep the component away from radiators, heat registers, stoves, or any other appliance that produces heat.

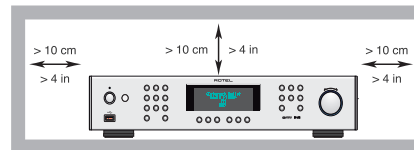

WARNING: The rear panel power cord connector is the mains power disconnect device. The apparatus must be located in an open area that allows access to the cord connector.

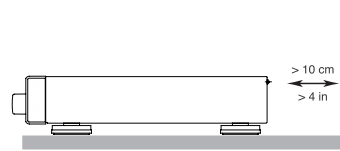

The unit must be connected to a power supply only of the type and voltage specified on the rear panel. (USA: 120 V/60Hz, EC: 230V/50Hz)

Connect the component to the power outlet only with the supplied power supply cable or an exact equivalent. Do not modify the supplied cable. A polarized plug has two blades, with one wider than the other. A grounding plug has two blades plus a third grounding prong. These are provided for your safety. Do not defeat grounding and/or polarization safety provisions. If the supplied plug does not fit your outlet, please consult an electrician for replacement of the obsolete outlet. Do not use extension cords.

The main plug of the power cord set is a disconnect device of the apparatus. In order to completely disconnect the apparatus from the supply mains, the main plug of the power cord set should be unplugged from the mains (AC) outlet. The stand-by LED indicator will not be lit up to show the power cord is unplugged. The disconnect device shall remain readily operable.

Do not route the power cord where it will be crushed, pinched, bent, exposed to heat, or damaged in any way. Pay particular attention to the power cord at the plug and where the cord exits the back of the unit.

The power cord should be unplugged from the wall outlet during a lightning storm or if the unit is to be left unused for a long period of time.

Use only accessories specified by the manufacturer.

Use only with a cart, stand, rack, bracket or shelf system recommended by Rotel. Use caution when moving the unit in a stand or rack to avoid injury from a tip-over.



Immediately stop using the component and have it inspected and/or serviced by a qualified service agency if:

- The power supply cord or plug has been damaged
- Objects have fallen or liquid has been spilled into the unit
- The unit has been exposed to rain
- The unit shows signs of improper operation
- The unit has been dropped or damaged in any way

The batteries in remote control shall not be exposed to excessive heat such as sunshine, fire or the like.

Figure 1: Controls and Connections

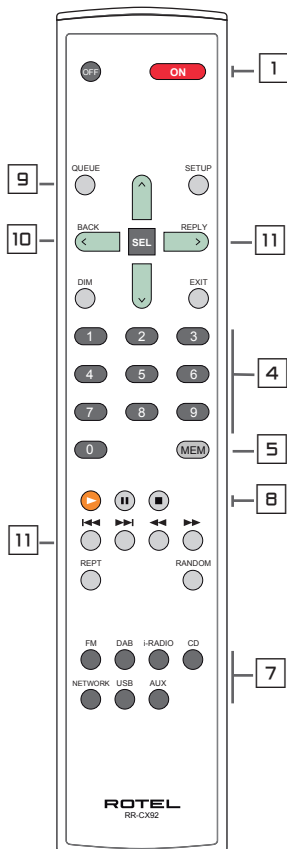
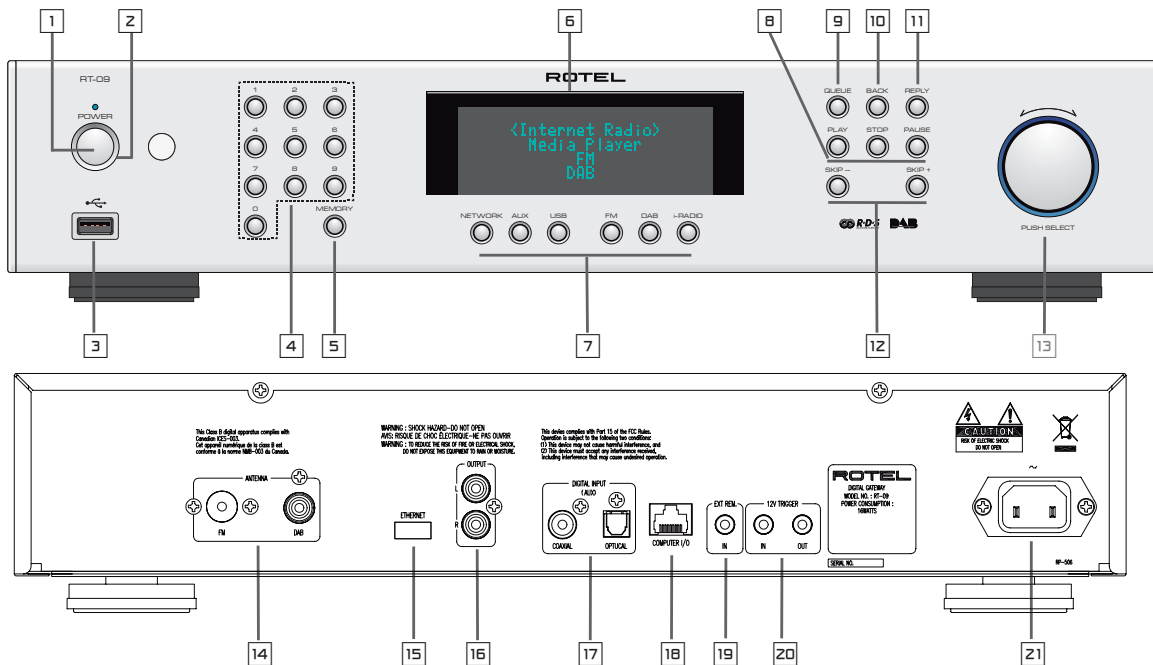

Front and Remote common function buttons

- 1, 2 : Power on/off buttons
- 3 : iPod/mp3 USB slot
- 4, 5 : Set and call out preset
- 6 : Display
- 7 : Music source select
- 8 : Playback button
- 9 : Queue (Radio preset list)
- 10 : Back to upper level menu
- 11 : iRadio menu
- 12 : Previous /Next track
- 13 ^ SEL v : Navigate and Select

Rear Slots

- 14 : FM/DAB Antenna
- 15 : Wi-Fi/Ethernet dongle slot
- 16 : Analogue output
- 17 : Digital Input
- 18 : Computer I/O
- 19 : Ext remote In
- 20 : 12v Trigger signal
- 21 : Power mains connection

Remote Unit advanced buttons

- SETUP & EXIT : Enter and Exit Factory menu
- ◀ & ▶ : Auto search FM stations.
- RANDOM/SHUFFLE: Playback mode

Note :

1. Most remote control keys duplicate front panel button functions. Some controls can only be accessed through the remote, which will be explained separately.
2. Front panel keys are used to explain most operations of the unit. You can also use corresponding remote control keys. For example, the alternative operation of turning and pressing the push select knob 11 is pressing ^ and v then SEL button of the remote to select the desired function.

Figure 2: Hook-up Illustration

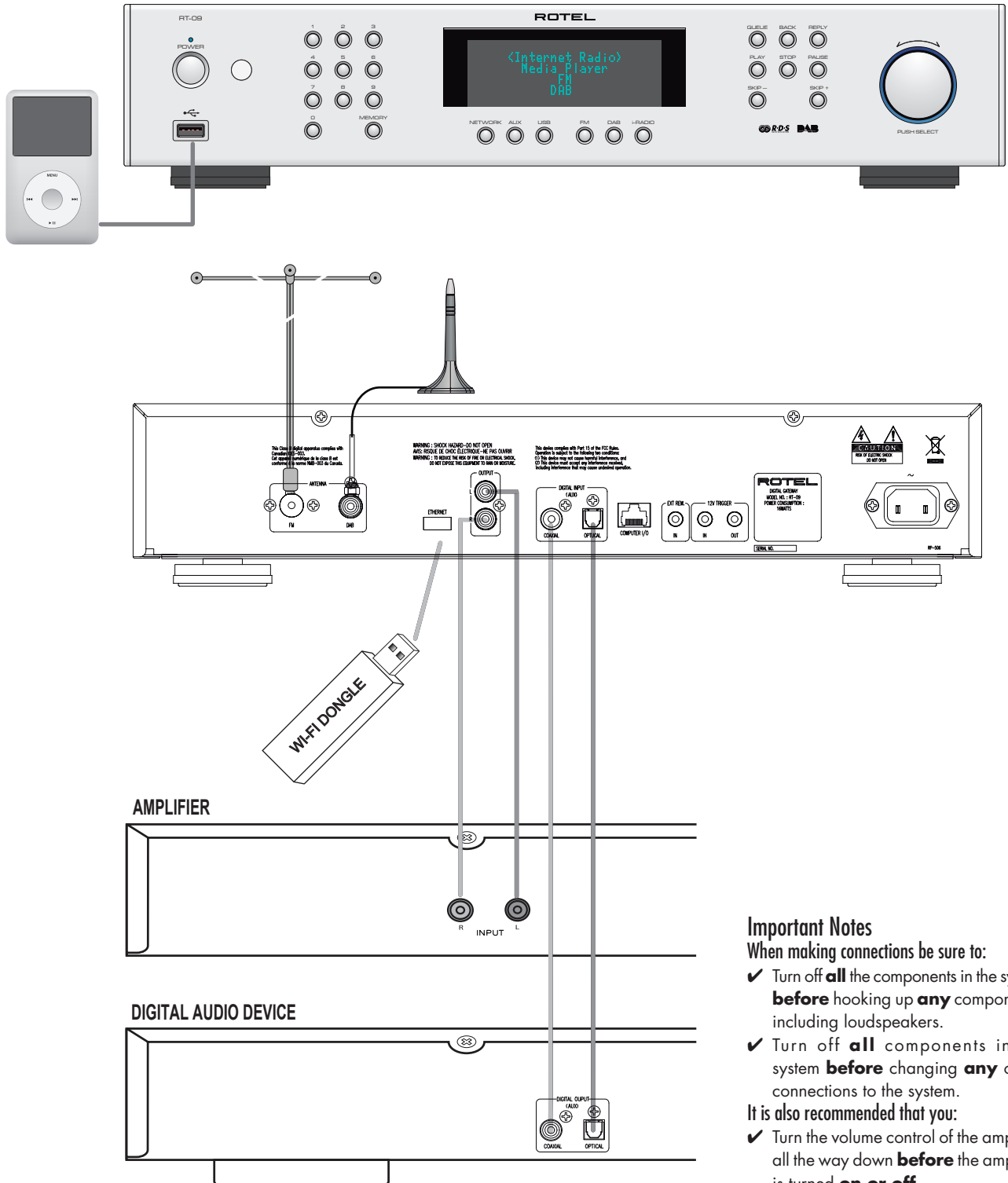

Important Notes

When making connections be sure to:

- ✓ Turn off **all** the components in the system **before** hooking up **any** components, including loudspeakers.
- ✓ Turn off **all** components in the system **before** changing **any** of the connections to the system.

It is also recommended that you:

- ✓ Turn the volume control of the amplifier all the way down **before** the amplifier is turned **on or off**.

Contents

Important Safety Instructions	3
Figure 1: Controls and Connections	4
Figure 2: Hook-up Illustration	5
Important Notes	5
About Rotel	6
Overview – the Rotel internet radio tuners/digital gateway products.	7
DAB and FM radio	7
Internet radio	7
Network access	7
The Rotelradio website – managing your stations	7
Playback from iPods, mp3 players and flash drives	7
Playback from network servers	7
Getting Started	8
Features	8
A Few Precautions	8
Placement	8
AC Power and Control	8
AC Power Input 21	8
Power Switch and Indicator Light 1 2	8
12V Trigger Input 20	8
12V Trigger Output 20	8
Connection Overview	8
DAB/FM Broadcasting 14	8
DIGITAL INPUT-AUX 17	9
Network Connection 15	9
Computer I/O 16	9
USB Connection 3	9
OUTPUT 16	9
Internet Radio Quick Start	9
What you need before starting	9
First Time Connection To The Network	9
Choosing A Radio Station	10
Internet Radio Station Playing	10
Storing a radio station in a preset	10
Playing a preset radio station	10
Media Player Quick Start	11
UPnP Servers	11
Setting up UPnP Server in PC	11
Play media files using UPnP Server.	11
Clear Queue	12
Playback Mode	12
iPod/USB Connection Quick Start	12
USB Storage Device Connection	12
iPod/iPhone Connection	12
FM RADIO Quick Start	13
FM Radio Station Playing	13
Storing a radio station in a preset	13
Playing a preset radio station	13
DAB RADIO Quick Start	13
DAB Radio Station Playing	13
Storing a DAB station in a preset	13
SETTINGS OVERVIEW	14
Configure “My Stuff”	15
Configure “My Stations”	15
Configure “My Streams”	15
Remote Unit Advanced Buttons	15
Troubleshooting	16
Specifications	18

About Rotel

Our story began nearly 50 years ago. Over the decades, we have received hundreds of awards for our products and satisfied hundreds of thousands of people who take their entertainment seriously- like you!

Rotel was founded by a family whose passionate interest in music led them to manufacture high-fidelity components of uncompromising quality. Through the years, that passion has remained undiminished and the family goal of providing exceptional value for audiophiles and music lovers, regardless of their budget, is shared by all Rotel employees.

Rotel’s engineers work as a close team, listening to, and fine tuning, each new product until it reaches their exacting musical standards. They are free to choose components from around the world in order to make that product the best they can. You are likely to find capacitors from the United Kingdom and Germany, semiconductors from Japan or the United States, while toroidal power transformers are manufactured in Rotel’s own factory.

We all have concerns about our environment. And, as more and more electronics are produced and later discarded, it is especially important for a manufacturer to do all it can to engineer products that have a minimum negative impact on landfill sites and water tables.

At Rotel, we are proud to do our part. We have reduced the lead content in our electronics by using special RoHS solder, while our new Class D (not digital) amplifiers are up to five times more efficient than our legacy designs and still deliver power and performance. These products run cool, give minimum wasted energy, are good for the environment and give better sound too.

Finally, we have printed this brochure on recycled paper stock.

While we understand that these are small first steps, they are still important ones. And we continue to pursue new methods and materials for a cleaner and greener manufacturing process.

All of us at Rotel thank you for buying this product. We are sure it will bring you many years of enjoyment.

Overview – the Rotel internet radio tuners/ digital gateway products.

This product does not operate without the Wi-Fi or Wired dongle being connected. We recommend that you read this introduction first. FAQs will be found on the Rotel website www.rotel.com/NA/support/FAQ.htm

This Rotel product brings together conventional radio reception facilities for FM and DAB, plus from the world of computers the ability to access literally thousands of radio stations available on the internet. In addition to this, this new range of Rotel tuners/digital gateways offers the facility to interface with personal audio players (iPods and mp3 players) and your music files stored on a network server.

These notes expand on the 'quick start' notes later in this manual.

Firstly, it does not matter if a wired or Wi-Fi network is not available to use – however it is essential that the Wi-Fi or wired dongle is inserted into its socket on the rear panel of the product for it to work. Use an extension cable to relocate the dongle if space is limited at the rear of the tuner.

Each time that the product is turned on, it will be locked into search mode for about 15/20 seconds. Once this has been accomplished other radio modes can be used.

The USB input is active from turn on.

DAB and FM radio

This is the most conventional part of the product and if you have previous experience of tuning, memorizing and selecting radio stations from the present DAB and FM radio services you will be familiar with the way the tuner is operated to receive these services. All of this is explained under relevant quick start sections. Keep in mind to select the antenna (aerial) input socket to use, find this option in the set-up menu. This does not obviate the need to install correctly designed antenna (aerials) to maximise reception on FM and DAB services.

Internet radio

Using internet radio requires the use of two additional services – access to the internet via a computer network and once this works a feed via one of the internet-based services which allows access to internet radio stations. This latter requirement is built into the tuner; we will deal with access to your network first.

Network access

The installation of computer networks are beyond the scope of these notes, so we assume that you have a working Wi-Fi network in your home. If you are using a wired network please refer to Network Config. under "Settings Overview" section. (Wired networks will provide the most reliable Ethernet streaming. Ethernet over powerline adaptors are available from 3rd parties if running an Ethernet cable is otherwise impractical)

At start-up, the unit looks for Wi-Fi networks, and once the search has been completed you will find one or more listed networks listed in the display to choose from. You need to select the network name which applies to your installation. This will have been assigned when your network was installed and is often pre-allocated by the router central to your network.

The next requirement is to enable your tuner to 'log-on' to your network and you allow this by entering the wireless 'WEP key' (or WPA, WPA2

key) appropriate to your network. It is likely that you will have used the key code when setting up a computer to log onto your network and it is often contained in the instructions for your router. This is a first-time only setting, so just carefully scroll through the alpha-numeric characters selecting the correct upper or lower case characters to create your WEP key. When completed, scroll through to and select END or simply press the REPLY key on the front panel.

You can use the Previous and Next keys of the handset to help you enter this information. Do not confuse the letter 'O' with the numeral '0'.

When successfully logged on to your network, the tuner will automatically log in to the website where you to be able to select the area of the world that interests you and choose radio stations by country, genre and name.

Registering the radio at www.rotelradio.com will allow you to search for and save internet radio stations, as well as set up other music services when available for your region.

The Rotelradio website – managing your stations

Managing the thousands of radio stations available via the internet would be impossible without being able to organise and manage stations to suit your particular needs. Rotel have provided an easy way to accomplish this by means of a dedicated website where you can pre-select stations.

The URL for this site is <http://rotelradio.com>.

Like many websites you will need to register a user name and password in order to create an account on the site. Before you can do so, you will need to register the product on the site and there is a special registration key in the Rotel which you will need to copy to the website registration form. This registration key will be found under the settings>register menu. You need to be connected to the internet to access this one time only key.

After registration, the website will show the radio serial number of your Rotel unit. This is different from the serial number of your Rotel unit. The radio serial number can be found in the menu of the Rotel unit under Settings -> Version.

Note that to update the display of the Rotel to indicate your choices, you will need to power-cycle and re-select 'internet radio'. Your new list of 'My Stuff' will be updated automatically.

Playback from iPods, mp3 players and flash drives

Most iPod and mp3 players can be plugged into the USB socket on the front panel to replay the music files stored within. The display will update to show the file structure and will list the files which can be played. Files copied to a standard flash drive will also behave in the same way.

Playback from network servers

Music playback from computers configured as music servers provides another opportunity to link replay via the Rotel unit and thus make use of the audiophile decoding stages designed into these products.

As with internet radio, a prerequisite is a working network, plus the music server connected to it. A server will have been configured to share files and the method of achieving this with appropriate software are shown under 'Media Player Quick Start' later in this manual.

Getting Started

Thank you for purchasing the Rotel Digital Gateway. When used in a high-quality music or home theater system, your Rotel Digital Gateway will provide years of musical enjoyment.

Features

- Wireless or wired connection to access internet radio.
- Access LAN PCs and music with 'Media Player' Mode
- Connect with iPod/MP3/media music player for home enjoyment.
- Listen to DAB, FM broadcasting station

A Few Precautions

Please read this manual carefully. In addition to basic installation and operating instructions, it provides valuable information on various system configurations as well as general information that will help you get the optimum performance from your system. Please contact your authorized Rotel dealer for answers to any questions you might have. In addition, all of us at Rotel welcome your questions and comments

Save the shipping carton and all enclosed packing material for future use. Shipping or moving the unit in anything other than the original packing material may result in severe damage to your unit and void the warranty.

Fill out and send in the owner's registration card packed with the unit. Also be sure to keep the original sales receipt. It is your best record of the date of purchase, which you will need in the event warranty service is ever required.

Placement

Place the unit on a solid, level surface away from sunlight, heat, moisture, or vibration.

Don't stack other components or objects on top of the unit. Don't let any liquid fall into the unit.

Note the weight and size of the unit. If placing the unit on a shelf, cabinet or rack, make sure the full weight of the unit can be supported.

The unit generates heat during normal operation. Do not block ventilation openings. Allow a minimum of 10 cm or 4 inches of unobstructed space around the unit. If installed in a cabinet, make sure that there is adequate ventilation.

AC Power and Control

AC Power Input

Your unit is configured at the factory for the proper AC line voltage in the country where you purchased it (USA: 120 volts/60 Hz, Europe: 230 volts/50 Hz). The AC line configuration is noted on a label on the back panel.

The unit is supplied with the proper AC power cord. Use only this cord or an exact equivalent. Do not modify the supplied cord. Do not use an extension cord.

Be sure the power switch on the front panel is turned off. Then, plug one end of the cord into the AC power connector on the back panel of the amplifier. Plug the other end into an appropriate AC outlet.

If you are going to be away from home for an extended period of time, it is a sensible precaution to unplug your digital gateway.

Power Switch and Indicator Light

The power switch is located on the left side of the front panel. To turn the unit ON (or to activate the automatic power-on modes), push the switch in.

The indicator light around the switch will light, indicating that the unit is turned on. To turn the unit off, push the button again and return it to the out position.

12V Trigger Input

An input jack for connecting the wires carrying a +12 volt trigger signal from a Rotel preamp or surround sound processor to turn the unit on and off.

The TRIGGER INPUT accepts any control signal (AC or DC) ranging from 3 volts to 30 volts. Use a cable with mono 3.5 mm mini-plugs on both ends. The +12V DC signal appears at the "tip" connector.

12V Trigger Output

The 12V TRIG jack labeled OUT is used to pass the remote turn-on signal to another Rotel unit. Any 12V Trigger signal at the INPUT jack will be passed through to the OUT jack.

Connection Overview

Before continuing further to other sections in the manual, please make sure all the cable connections are made properly. Refer to figure 2.

NOTE: You must insert the Wi-Fi dongle (or wire adaptor) to the ETHERNET port on the rear panel. The unit will first search for available networks before allowing access to DAB and FM functions. If networks are not available, the unit will display "Network Error". FM and DAB functions will operate normally after the initial network search.

DAB/FM Broadcasting

Please use the supplied indoor antenna to connect the DAB and FM connector on the rear panel. To receive the best FM signal, make sure there is enough room for the T-shaped indoor antenna to fully extend. Eyelets at both ends of the T allow tacking the antenna to a wall if desired. Experiment with different positions to maximize reception.

DIGITAL INPUT-AUX

The unit can receive digital music signal from other sources and convert them to analog signals then output to a pre-amplifier or processor connected through OUTPUT  jacks. There are two connectors on the AUX Digital Input area on the rear panel, labeled with coaxial and optical. Connect the coaxial or optical output of your source to the coaxial or optical input of the unit.

Network Connection

Rotel supplies a USB Wi-Fi (Wired) dongle connect one to the USB on the rear panel labeled ETHERNET. The unit has been configured to work with the supplied USB dongle. No additional software/setup is required. The unit is now ready to connect to your wireless or LAN. Refer to Internet Radio section for detailed setup.

NOTE: This Rotel model is design to work only with the supplied dongles. Please use the ones that come with the Rotel unit.

Computer I/O

This unit can be operated from a computer with audio system control software from third-party developers. This control is accomplished by sending operating codes from the computer via a hard-wired RS-232 serial connection. This model can be updated using special software from Rotel.

For additional information on the connections, cabling, software, and operating codes for computer control or updating of the unit, contact your authorized Rotel dealer .

USB Connection

The socket on the front panel below the POWER Switch is for USB connection. Music storage devices can be accessed through this input. Music storage devices such as MP3 players, iPod, USB memory sticks or any other form of memory devices with USB interface can be connected through the front USB socket and the unit will automatically search music files from the connected storage device.

NOTE: This model uses USB class 2.0 memory storage to access music files. The unit can playback music files stored on storage devices that are compliant with USB 2.0 standard. However, it will not operate with devices that require additional drivers.

OUTPUT

The unit outputs a stereo analog signal. Use the supplied audio cable to connect it with input jacks of your pre-amplifier or processor. Be careful and make sure that connections correspond to each other. Right channel output must be connected to right channel of pre-amplifier's or processor's right channel and vice versa.

Internet Radio Quick Start

What you need before starting

Before you can use your Internet radio, you need the following:

- A broadband Internet connection.
- Access point to internet through wireless LAN. (wired LAN connection is also possible with a Rotel supplied USB Ethernet adaptor)

With wireless LAN connection, internet radio should work within 100 metres of the wireless access point, subject to the router/Wi-Fi gateway being placed in the optimum area for your location. The user can confirm the WiFi Strength under the settings menu. (Network→Settings→WiFi Strength)

Make sure that your LAN is connected properly and is able to access the internet. To access internet radio stations an internet connection is required.

First Time Connection To The Network

Plug in the USB Wi-Fi dongle to the rear USB port and push the POWER button to power up this unit. The display on the front will light up and display:

Starting

SCANNING NETWORK.. ...

After a few seconds, it start to scan network.

If it can not find one the display will say: .

NO NETWORK FOUND

When the radio finds your network, it displays the ESSID for the access point on the screen – this is a name that is allocated to the access point by the person who set up the network – for example:

< MY NETWORK >

It is possible, and in some locations highly likely, that your unit will find more than one wireless access point if using wireless connection, in which case you can choose which one you want to connect to. Turn the knob on the panel to see the ESSID for each access point the radio has found.

If the screen displays "Enter WEP key" or "Enter WPA key" then the network is using one of the encryption systems, Wired Equivalent Privacy (WEP) or Wi-Fi Protected Access (WPA). Please obtain the access code from the person who set up your wireless network, or check the user manual of your router for this information. Input the code into the Rotel to gain access to the wireless LAN.

Note: If you would like to use a static IP address, or if the unit can not automatically get an IP address, then please see the 'Network config' section under the 'Settings' section at the end of the manual.

Choosing A Radio Station

Once a network is found and the network connections made, The top-level menu will be displayed, please select "Internet Radio", the display will show as

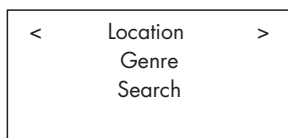

Now you can select internet radio stations to listen to by turning and pushing the knob through one of the options below.

<LOCATION> enables you to choose radio stations provided in the specific area and countries:



1. Turn the push select knob until the display shows the area and country you want, then press on the knob.
2. Turn the knob until the display highlights the desired station. Push knob to select.
3. Wait until the unit connects to that station.

<GENRE> enables you to choose radio stations according to their content, for example Classic Rock, Sport, News, etc.

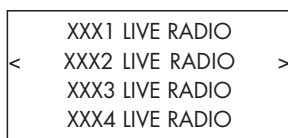
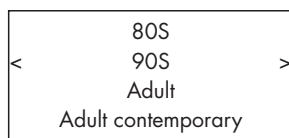

1. Turn the knob until the display highlights the type of content desired, then press the "push select" knob to select.
2. Turn the knob to highlight the station desired, then press knob to select.
3. Wait until the radio connects to that station.

<SEARCH> enables you to search for a specified type of radio with a short keyword.

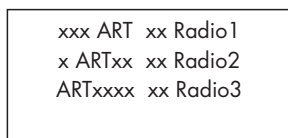
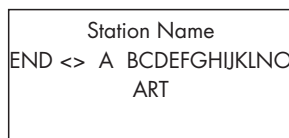

1. Turn the knob until the display moves to the character to input, then press the knob to select.
2. Repeat step 1 to input the complete keyword. Select "END" to confirm the keyword, or press REPLY on the front panel or remote unit.
3. Press the knob to enable searching. The display will show stations which match the keyword.
4. Turn the knob to highlight the desired station, press knob to select and connect to that station.

Note: Internet Radio stations and other music services can be easily set up at www.rotelradio.com

Internet Radio Station Playing

After connecting to a station, the display will display station name, type of audio file and bit rate.

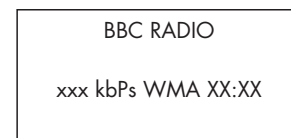

Storing a radio station in a preset

While a radio station is playing, hold down the memory button [M], then press the number preset to assign from numeric pad [4], the display will show

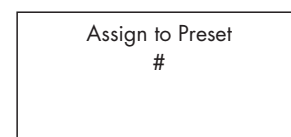

Store this current radio station into the preset number, and you can store up to 30 preset radio stations for FM/DAB/Internet Radio.

Playing a preset radio station

While a radio station is playing, you can switch to other preset stations as below:

1. From the numeric pad [4], press number button of the preset number for desired station. Or.

2. Press QUEUE [Q] button to call out preset number and corresponding station, turn the knob to choose the station, then press the knob to select it. The display will show as

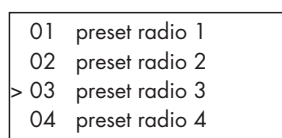

Press QUEUE button again to exit the queue menu and back to playing status.

Note: You can review stored radio stations by using the Queue feature. This will help you avoid accidentally overwriting a preset.

Media Player Quick Start

The Media Player feature allows you to play audio files (AAC, AIFF, AU, FLAC (16 bit CD Quality), MP3, WAV and WMA (except lossless)) and playlists (M3U) created by your computer's Media Player, such as Windows Media Player 11. It has been verified to work on Windows 2000, Windows XP and Windows Vista.

Note: File sharing may need to be enabled on your computer, and not all Media Players will allow sharing of music files. Please refer to your computer's manual for instructions.

UPnP Servers

Setting up UPnP Server in PC

1. Use Windows Media Player 11 (or 12 if you use Windows 7) to setup the PC as an UPnP Server, click the 'Library' tab from Windows Media Player 11 and select 'Media Sharing' to open the 'Media Sharing' window to set the option.



2. Your PC will now prompt you that a device has attempted to connect to your UPnP server. Please click Allow button.



Note: As of this writing, Windows Media Player 11 does not support AAC decoding used by Apple as the default selection in iTunes. We recommend that you change the default import setting to WAV, AIFF, or MP3 formats for maximum compatibility across many devices. You can set Windows Media Player to mirror your iTunes folders. Windows Media Player 12 (for Windows 7) does support AAC.

3. Go into 'Media Player' menu, and select 'UPnP Servers' sub menu by turning and pressing the knob. The unit will scan for all available UPnP servers. It will display '[Empty]' if no UPnP servers are found.

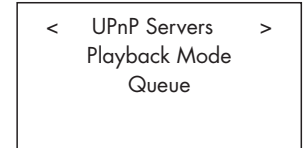
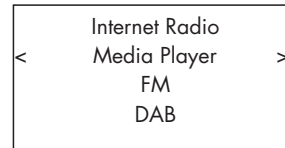

Play media files using UPnP Server.

1. After a successful scan, select your UPnP server by rotating the knob. If there is more than one UPnP server, highlight, then press the knob to select the desired server.

2. RT-09 will list the options or folders available. This varies depending on the setup of your music server, and version of software you are using. It will typically show as below.

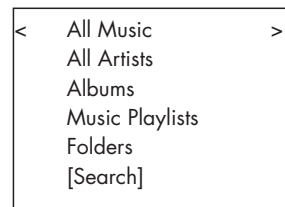

You can search for songs by scrolling through the All Music option or search for specific artists using All Artists, or specific Albums using Albums. In each case, you can drill down to the song level.

Enter [Search] function and the following menu will be displayed.

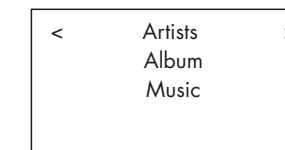

Then enter either Artists, Album or Music sub menus. You can enter a letter or letters the Artist/Album/Music start with. Example, enter "M" in Artists, then press REPLY key to start searching. All artists in your library starting with the letter "M" will be returned.

3. Once the desired track is found, push the knob to select. The selected track will be displayed on the menu as the unit attempts to connect to the music server. The information displayed on the Rotel units depends on the information contained in the track, it will typically show the following.

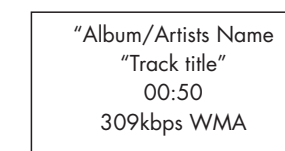

Note: Using the QUEUE feature. A short press on SELECT for any song or album will start that selection playing. You can also create a custom QUEUE to create a song mix by holding the SELECT button for 5 seconds. The selected track(s) will be added to the QUEUE and will be played in the order selected. Push QUEUE button to call up tracks waiting to be played. A 5 second push on the STOP button will remove specific songs from the QUEUE. You can clear QUEUE by pressing the QUEUE button and selecting CLEAR QUEUE.

Clear Queue

You can clear QUEUE by pressing the QUEUE button and selecting [Clear Queue] or by going into QUEUE menu from the Media Player submenu.

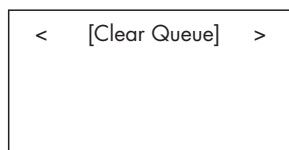
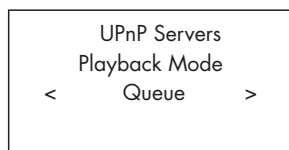

You can also clear individual tracks in QUEUE by selecting the track and press STOP button for 5 seconds.

Playback Mode

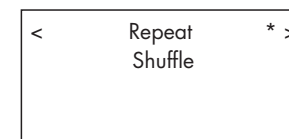
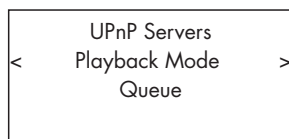

Turn the knob to select sub-menu 'Media Player' ->'Playback Mode', there are 2 sub-menu, "Repeat" and "Shuffle". Select either Repeat, Shuffle or both. A mark will indicate the selection made

REPEAT: Tracks are played one after another and will start from the first track again when the last track is finished.

SHUFFLE: Plays tracks in random.

Note: If both REPEAT and SHUFFLE are on, The unit will first play the list in random, after all tracks are played one time, it will continue to play the list in random until STOP is pressed

Note: Using shuffle feature with large music libraries may not be possible or may take an excessively long time. We recommend that you create shorter playlists in Windows Media Player and then shuffle these.

iPod/USB Connection Quick Start

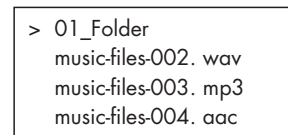
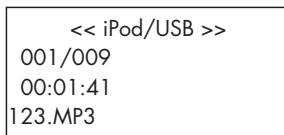

USB Storage Device Connection

1. Plug your USB storage device containing music files, or through a USB adaptor into the front panel's USB interface.

2. Press USB button on the front panel to enter iPod/USB mode. And the unit will automatically search music files from the root directory. Once the directory is found, the unit will start playing. The display shows song's information, such as name, time, tracks.:

3. If your music files are in sub directories, turn the knob to display all directories. Turn and press the knob to enter the desired directory. Then look for the desired music files turning and pressing the knob.

4. Press BACK button to return previous menu and select another directory.

iPod/iPhone Connection

1. Apple's iPod/iPhone can be connected via the iPod's USB cable to the USB front socket.

2. The iPod/iPhone will send a digital music signal to the unit. All operations can be made from the iPod/iPhone. Only simple commands can be made through the Rotel unit as explained below.

3. The iPod/iPhone screen will remain active while connected to the unit. If no operations are made from the iPod/iPhone for an extended period, the screen will turn to "charging".

PlayBack Control Buttons

1. Use the STOP button to stop playback.
2. Use the PAUSE button to either pause a currently playing track or to restart a currently paused track or to restart a stopped track.
3. Use the SKIP- button to start playback of the previous track in the queue.
4. Use the SKIP+ button to start playback of the next track in the queue.
5. Push and hold the STOP button for 5 seconds to safely remove the USB device from the unit.

Note: The Rotel unit will operate with iPhone 3GS, iPhone 3G, iPod Classic, iPod touch 2G, iPod Nano 2G, iPod Nano 3G, iPod Nano 4G, and iPod Nano 5G.

FM RADIO Quick Start

Before listening to FM radio, make sure that the FM antenna have been properly connected, and the correct FM format has been selected. Go into 'Settings' menu and select FM tuner region.

FM Radio Station Playing

1. Select FM Button from the front panel. Or keep pressing BACK button to return to top-level menu. Turn and press the knob to select FM menu. The display will show as



2. Turn the knob to change the frequency of radio station.

3. Use the scan buttons ►► and ◀◀ on the remote unit to auto search for FM stations.

4. Use track buttons on the remote ►► and ◀◀ to manually search for FM stations.

Storing a radio station in a preset

While a radio station is playing, hold down the memory button [5], then press the number of preset assigned from numeric pad [4], the display will show, (also it can be done by the remote unit with buttons MEM, numeric pad)



Store this FM radio station into the preset number. Up to 30 preset FM radio stations may be stored.

Playing a preset radio station

When a radio station is playing, you can switch to other preset station in one of the following two ways.

1. From the numeric pad [4], press preset number of the desired station.

2. Press QUEUE [13] button to call out preset numbers and corresponding station. Turn the knob to choose the desired station, then press the knob to select it. The display will show as

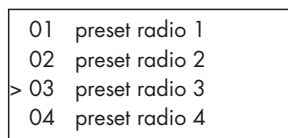

Press QUEUE button again to exit the queue menu and back to playing status.

DAB RADIO Quick Start

Make sure that your local area can receive Digital Audio Broadcast (DAB) broadcasting signal. Before using this feature, please go to the Settings Quickstart section for DAB setting to select your DAB REGION and scan available DAB stations.

After setting up, press the DAB button on the front of the panel, or select DAB menu from the top-level menu to enter this feature. Select stations to listen to by turning and pressing the knob

DAB channels are categorized into ensembles, which are also known as multiplexes. Each multiplex provides a number of stations and each service contains a primary service that can contain secondary services. DAB technology allow broadcasters to transmit additional data along with the audio, which can include other audio channels, text and even images and computer data in the future.

DAB Radio Station Playing

1. Select DAB Button from the front panel. Or keep pressing BACK button to return to the top-level menu, turn and press the knob to select DAB menu. The display will show as

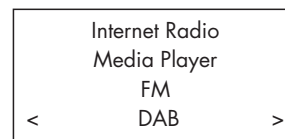

The unit will scan for available DAB stations. Select the desired station with the knob.

Storing a DAB station in a preset

While a DAB station is playing, hold down the memory button [5], then press the number of preset assigned from numeric pad [4], the display will show. (also it can be done by the remote unit with buttons MEM, numeric pad) Stores this DAB radio station into the preset number. Up to 30 preset DAB radio stations may be stored.

Radio Station Presets

FM, DAB and the Internet have 30 Pre-set Stations a total of 90 stations can be logged in the unit. Many more stations can be stored on line at your My Stuff account.

Note: For easier sorting, only the stations that are log in as Pre-sets will be visible. Each station will be marked with an F for FM, D for DAB and I for Internet Radio presets.

SETTINGS OVERVIEW

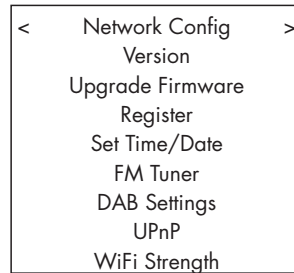
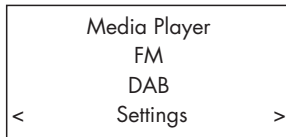

Keep pressing the BACK button to back to the top-level menu. Select the Setting menu to enter its sub-menu by turning and pressing the knob, it has 9 setting sub-menus. Turn the knob to find hidden menus.

Network Config

1. Scan for networks (only for wireless connection)

Turn and push the knob to select this menu. The display will show "Scanning", which will take a few seconds. Once the network is found, the display will show the network ID. Turn the knob to select, push to confirm.

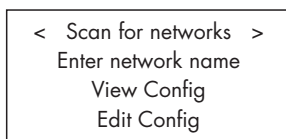

2. Enter network name (only for wireless connection)

If the unit can not find any networks, the network ESSID can be entered manually .

Use the knob to keep selecting letters of the device name by turning and pressing, and select "END" or hit REPLY key to confirm the name.

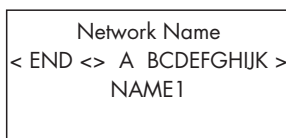

3. View Config

Show current network configuration details. Turn the knob to see next/previous page of "Mode"->"ESSID"->"MAC Address"-> "IP Address"->"Netmask"->"Gateway"->"DNS Servers". Display as below:

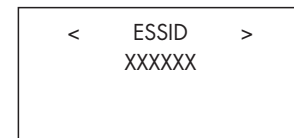
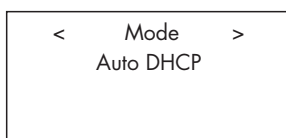

4. Edit Config

This menu can be used to edit the current network configuration. This menu is useful for entering a static IP address. Select this function with the knob and enter the static IP address, MAC address, DNS of the selected network.

To enter the value, press knob, then rotate the knob to adjust the value up or down. Press again to enter the value and move on to the next field. Continue until all information has been entered.

5. Signal Warning (only for wireless connection)

Select YES or NO to enable or disable warning of low Wi-Fi signal.

Version

This menu displays software and hardware information of the unit.

Upgrade Firmware

Use this option to download new firmware for the internet radio. If new firmware is available, there will be a prompt to download.

Note: At this stage, you can press the BACK button to cancel the firmware upgrade. A firmware upgrade may take several minutes, do not switch off the power to the unit or put it into standby until the operation is complete, otherwise, the unit may become permanently damaged. Upgrading can take 15 to 60 mins, depending on the speed of your internet connection.

Register

This will display a key that can be used to register the unit on the Rotel Radio Customer portal: www.rotelradio.com

Set Time/Date

Set you local time and date. Push knob to start entering value, rotate knob to change value. Press again to confirm value entered and move on to the next field.

FM Tuner

Select the FM Tuner region with this function.

DAB Setting

There are 3 sub menus: Scan, Clear List, DAB Region. Please select the menu by turning and pressing the knob.

"Scan" will scan for all available DAB service, it will display list of service name when successful, or say "no services found " if DAB broadcasting is not available.

"Clear List" will clear available service list found by "Scan".

"DAB Region" will show regions that provide DAB service, you can select the desired region by turning and press the knob.

UPnP

Use this setting to set any UPnP device name. This is the name that your music server will pickup in Media Player mode. The default name is Rotel Gateway. Use the knob to keep selecting letters of the device name by turning and pressing, and select "END" word to confirm the name.

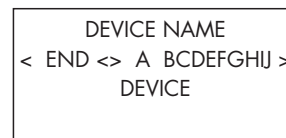

WiFi Strength

Shows a percentage to indicate the WiFi strength.

Configure “My Stuff”

Register an account on <http://rotelradio.com> website

A personalized menu “My Stuff” can be setup in the top level menu.

Open the website, <http://rotelradio.com>, from your internet browser. Please enter the registration key, this can be found in ‘Settings > Register’ menu. Enter this registration key into the website and follow the instructions to setup an user name and password. Remember the user name and password, you will need this to access the site.

After logging into your account, you will be able to edit your information for ‘My Stations’, ‘My Streams’, ‘My Podcast’ and ‘My Radios’.

Follow the instructions on the website to personalize your menu.

Configure “My Stations”

There are an enormous choice of stations that are available in the database from the website. Please follow instructions on the website to search for stations. When search results are displayed, there will be a link to ‘Add to my stations’, Click on this and the station selected will be added to My Stations. A new top level menu ‘My Stuff’ will appear on the display, with a sub-menu ‘My Stations’.

After the initial registration, you can add to ‘My stations’ while connected to a radio station by pressing the REPLY key. The display will ask if you want to add selection to ‘My stations’ press the push select knob to add selection.

Note: You may further organize your stations into FOLDERS (for instance JAZZ, ROCK, OPERA etc.) These FOLDERS will be displayed on your Rotel unit.

Configure “My Streams”

While logged into your website account, you can add your own internet radio streams to the ‘My Streams’ section which will be listed under ‘My Account’.

Click on ‘My Streams’, a prompt will appear to enter the station’s name and its media stream URL. The media stream URL should be a link to the website’s actual audio stream. .

Note: ‘My Stuff’ menu and stations under ‘My Stations’, ‘My Streams’ will appear after the unit has updated the stations list. Please power OFF then ON and enter ‘Internet Radio’ from the top level menu for the unit to update the stations list.

Remote Unit Advanced Buttons

Setup menu

To enter the setup menu, press the SETUP button on the remote control and you will see the following display:

1	POWER OPTION
2	DIMMER
3	FACTORY DEFAULT
4	VERSION
5	ANTENNA SELECT
6	EXIT

POWER OPTION. There are two choices for powering up. NORMAL and QUICK. When option set to NORMAL (Default) the unit consumes less power during standby mode but takes longer to resume operation when powered ON. When set to QUICK mode, normal operations are started immediately after power on (from standby)

DIMMER controls the brightness of the front panel display, it can be dimmed with seven steps. You can access this control directly with the DIM button on the remote control.

FACTORY DEFAULT sets the unit into the original state as when it left the factory. Presets and network configurations will be lost, and sets the remote code 1 (see below).

VERSION shows this unit’s version.

ANTENNA SELECT choose AUTO(default), FM or DAB antenna.

EXIT returns to previous menu.

Second Remote Code

The factory setting is remote code 1. If you find that the remote is conflicting with other Rotel products, you can change to remote code 2 with the following steps:

1. While pointing the remote at the unit, press on the remote control ‘FM’  and ‘2’ keys at the same time. Release the ‘FM’ key and continue to press the ‘2’ key for 5 seconds. The unit will show ‘Audio Custom Code 1-> 2’.

2. Repeat the above procedure and press ‘1’ key instead of ‘2’ to change the unit back to Code 1.

3. The unit remote keys, such as PLAY, STOP, PAUSE, use Rotel’s standard codes for CD players. If you find that this is conflicting with your Rotel CD player, press ‘CD’ and ‘2’ keys at the same time. Release ‘CD’ key and continue to press ‘2’ key for 5 seconds. The display will show ‘CD Custom Code 1 -> 2’.

4. Repeat step 3 above and press ‘1’ key instead of ‘2’ to change the unit back to Code 1.

Troubleshooting

Most difficulties in audio systems are the result of incorrect connections, or improper control settings. If you encounter problems, isolate the area of the difficulty, check the control settings, determine the cause of the fault and make the necessary changes. If you are unable to get sound, refer to the suggestions for the following conditions:

Power Indicator Is Not Lit

The power indicator should be lit whenever the unit is plugged into the wall power outlet and is pushed in. If it does not light, test the power outlet with another electrical device, such as a lamp. Be sure the power outlet being used is not controlled by a switch that has been turned off.

Network Does Not Work

If you have trouble connecting to your wireless network, check your network setting carefully, these steps may help to resolve the problem.

1. Confirm that a Wi-Fi network works, ie, PC can access the Internet using the same network.
2. Check that a DHCP server is available, or that you have configured a static IP address on the unit. Please refer to Network Config section.
3. Check that your network's firewall is not blocking any outgoing ports.
4. Do a hard power off (unplug the AC mains) and let the unit restart the network scanning cycle.
5. Use an USB extension cord to move the WiFi dongle up higher or to a different location to maximize reception.

No Sound

1. Check the cables between the output and the pre-amplifier inputs, be sure they are connected properly. Refer to Fig. 2.
2. Music played from Internet Radio stations are affected by the speed of your internet connection. If you find that music is cutting out regularly, contact your internet service provider.
3. Make sure the station you selected is operating at the current hour. The station can be broadcasting from a different time zone.
4. Please insert the Wi-Fi dongle (or wired adaptor) to the ethernet port on the rear panel even if no networks are available. After power ON, the unit will look for available networks before allowing the user to access FM and DAB features.

Glossary

Bit rate – Speed of data transfer – how many bits of information are sent each second.

Buffering – data downloading and being assembled before playback.

Codec – [Coder/Decoder] software capable of encoding and/or decoding a digital data stream or signal.

Data Encryption – the encryption of data for security purposes. For wireless networks this is normally WEP and WPA.

DHCP [Dynamic Host Control Protocol] – A protocol for assigning IP addresses to devices on a network.

DNS Server – A remote server that provides the translation of web addresses into the corresponding numeric IP addresses.

ESSID – [Extended Service Set Identifier] The ESSID is a unique identifier for your wireless network.

Ethernet – Network technology for local area networks. Cat5 cable carries information between computers at a rate of 10/100/1000 megabits per second.

File format – The type of file e.g. a music file in the format of .mp3.

File Server – A computer or device that provides workstations on a network with controlled access to shared files.

Firmware – embedded software in a device that provides the devices with operational instructions.

Gateway –The access point from LAN to WAN.

Internet – a computer network consisting of a worldwide network of computer networks.

IP Address – is a numerical label that is assigned to devices in a computer network.

ISP – Internet service provide.

Kbps – Short for kilobits per second, a measure of data transfer speed.

LAN – [Local Area Network] a local computer network for communication between computers.

MAC – [Media Access Control] is a unique identifier assigned to network adapters or network interface cards by the manufacturer for identification.

Modem – [Modulator/Demodulator] device used to connect computers by a telephone line.

Network – A system of interconnected electronic components or computers.

Network adapter – A hardware device, installed inside computers that connect computer devices together to create a network.

Podcast – An audio file delivered via an RSS feed over the Internet to a subscriber.

Router – A device that joins multiple networks or computers together.

RSS feed – [Really Simply Syndication feed] used to publish content on the web which people can then subscribe to and receive updates.

Server – A computer that provides client computers with access to files and printers as shared resources on a computer network.

Subnet mask – A method of splitting IP networks into subgroups.

UPnP – [Universal Plug and Play] a method of auto configuration used in devices such as PCs, peripherals, wireless devices and intelligent appliances.

URL – [Uniform Resource Locator] the format of the address for a particular page of a website.

USB – [Universal Serial Bus] Connection commonly used with computer peripherals.

WAN – [Wide Area Network] computer network that spans a wider area than a local area network e.g. the Internet.

WEP – [Wired Equivalent Privacy] a wireless security protocol to prevent access to the network by “intruders” using similar wireless LAN equipment and capture of wireless LAN traffic through eavesdropping.

WPA – [WiFi Protected Access] a wireless security protocol that replaced the weaker WEP.

WiFi – [Wireless Fidelity] – a radio frequency standard that is used to connect devices, such as computers and iPods, together using a wireless connection.

Specifications

FM Tuner

Usable Sensitivity	22.2dBf
50dB Quieting Sensitivity	27.2dBf(mono)
Signal to Noise Ration (at 65 dBf)	63 dBf (mono)
	60 dBf (stereo)
Harmonic Distortion (at 65 dBf)	0.2% (mono)
	0.3% (stereo)
Frequency Response	10 Hz-15kHz, ± 3 dB
Stereo Separation	
(100Hz/1kHz/10kHz)	40dB/45dB/35dB
Output level	1.1V
Antenna Input	75 ohms unbalanced

DAB Tuner

Sensitivity	-80dBm
Tuning Range	Band III (174-240MHz)
Audio Data Rate	224Kbps (Max)
Frequency Response	20 - 20KHz +/- 1.0dB
Analog Output	2.1V at 0dBFS
Antenna Input	75 ohms F connector

General

Network connection	802.11b/g
Security	WEP, WPA1 (TKIP) WPA2 (TKIP)
File formats (UPnP Music Server)	AAC, MP3, WMA (except lossless) OGG vorbis, WAV, AIFF, and AU.
Power consumption	16 watts
Power Requirements (AC)	120V, 60Hz(USA) 230V, 50Hz(Europe)
Weight (net)	5.1 kgs (11.24 lbs)
Dimensions (W x H x D)	437 x 93 x 332 mm (17 $\frac{1}{4}$ x3 $\frac{3}{8}$ x13 in)
Front panel height	80mm, 3 $\frac{5}{8}$ in

All specifications are accurate at the time of printing.

Rotel reserves the right to make improvements without notice

Rotel and the Rotel Hifi logo are registered trademarks of The Rotel Co., Ltd. Tokyo, Japan.

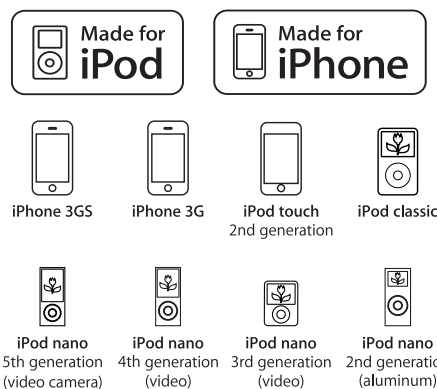

"Made for iPod" means that an electronic accessory has been designed to connect specifically to iPod and has been certified by the developer to meet Apple performance standards.

"Made for iPhone" means that an electronic accessory has been designed to connect specifically to iPhone and has been certified by the developer to meet Apple performance standards.

Apple is not responsible for the operation of this device or its compliance with safety and regulatory standards.

iPod is a trademark of Apple Inc., registered in the U.S. and other countries.

iPhone is a trademark of Apple Inc.

Windows, Windows XP, Windows 2000, Windows Vista, Windows 7, Windows Media are either registered trademarks or trademarks of Microsoft Corporation in the United States and/or other countries.

"This product includes technology owned by Microsoft Corporation and under a licence from Microsoft Licensing GP. Use or distribution of such technology outside of this product is prohibited without a license from Microsoft Corporation and/or Microsoft Licensing, GP as applicable."

PRECAUCION

RIESGO DE ELECTROCUCION

NO ABRIR

PRECAUCION: PARA REDUCIR EL RIESGO DE RECIBIR UNA DESCARGA ELECTRICA, NO QUITAR LA CUBIERTA SUPERIOR. NO HAY COMPONENTES MANIPULABLES POR EL USUARIO EN EL INTERIOR DEL APARATO. CUALQUIER OPERACION DE MANTENIMIENTO DEBE SER LLEVADA A CABO POR PERSONAL CUALIFICADO.

Este símbolo sirve para alertar al usuario sobre la presencia de tensiones peligrosas no aisladas en el interior del aparato susceptibles de constituir un riesgo de electrocución.

Este símbolo sirve para alertar al usuario sobre la presencia de instrucciones importantes relacionadas con el funcionamiento y el mantenimiento (servicio técnico) tanto en este manual como en la literatura que acompaña al producto.

APPLICABLE FOR USA, CANADA OR WHERE APPROVED FOR THE USAGE

CAUTION: TO PREVENT ELECTRIC SHOCK, MATCH WIDE BLADE OF PLUG TO WIDE SLOT. INSERT FULLY.

ATTENTION: POUR EVITER LES CHOCS ELECTRIQUES, INTRODUIRE LA LAME LA PLUS LARGE DE LA FICHE DANS LA BORNE CORRESPONDANTE DE LA PRISE ET POUSSER JUSQU'AU FOND.

This Class B digital apparatus complies with Canadian ICES-003.

Cet appareil numérique de la classe B est conforme à la norme NMB-003 du Canada.

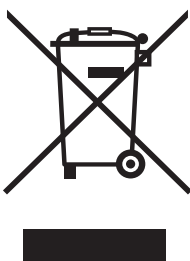

Los productos Rotel están diseñados para satisfacer la normativa internacional en materia Restricción del Uso de Sustancias Peligrosas (RoHS) en equipos eléctricos y electrónicos y la eliminación de Residuos Procedentes de Equipos Eléctricos y Electrónicos (WEEE). El símbolo del carro de la basura tachado indica la plena satisfacción de las citadas normativas y que los productos que lo incorporan deben ser reciclados o procesados debidamente en concordancia con las mismas.



Este símbolo significa que el aparato está doblemente aislado, por lo que no requiere ninguna conexión a tierra.

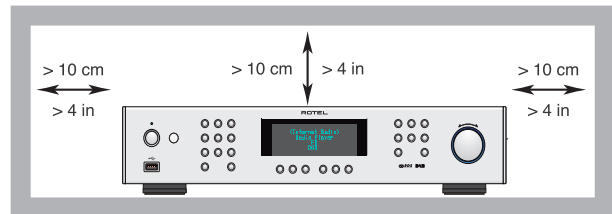

CONEXIÓN A MASA DE LA ANTENA EN CONCORDANCIA CON EL ARTÍCULO 810 DEL NATIONAL ELECTRIC CODE: "APARATOS DE RADIO Y TELEVISIÓN"

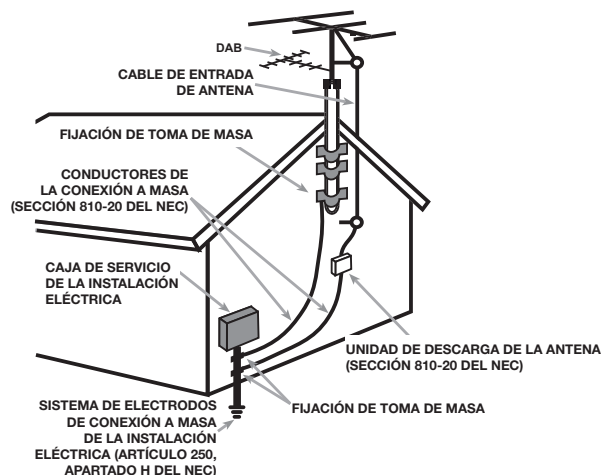

NOTA IMPORTANTE

La conexión COMPUTER I/O debería ser realizada únicamente por personal autorizado.

Información Referente a la FCC

Este aparato ha sido debidamente probado y satisface los límites de funcionamiento correspondientes a un componente digital de Clase B especificados en el Apartado 15 de la Normativa FCC. Dichos límites han sido diseñados para proporcionar una protección razonable frente a interferencias en instalaciones domésticas. Este equipo genera y puede radiar energía de radiofrecuencia y en el caso de que no sea instalado y utilizado siguiendo las instrucciones suministradas por el fabricante, puede causar interferencias en comunicaciones de radio o televisión.

Sin embargo, no se garantiza que la citada interferencia no pueda tener lugar en una instalación particular. Si este aparato interfiere la recepción de programas de radio o televisión, lo que puede determinarse activándolo y desactivándolo, intente corregir la interferencia aplicando una o varias de las siguientes medidas:

- Reoriente o reubique la antena de recepción (TV, radio, etc.).
- Aumente la separación entre el aparato y el sintonizador del televisor.
- Conecte el aparato a un enchufe perteneciente a un circuito eléctrico diferente del que alimenta al receptor.
- Consulte a su detallista o a un técnico en radio /TV experimentado en caso de que necesite ayuda adicional.

Precaución

Este dispositivo satisface parte del Apartado 15 de la Normativa FCC, estando sujeto a las siguientes condiciones: (1) Este dispositivo no debe provocar interferencias molestas y (2) este dispositivo debe aceptar cualquier interferencia que reciba, incluyendo aquellas susceptibles de influir negativamente en su funcionamiento.

NOTA PARA INSTALADORES DE SISTEMAS DE TELEVISIÓN POR CABLE ("CATV"): Recuerde, a quien instale el sistema o la antena CATV, el Artículo 820-40 del NEC ("National Electric Code"), en el que suministran líneas de actuación para llevar a cabo una adecuada conexión a masa y, en concreto, se especifica que el cable utilizado para la misma deberá ser conectado al sistema de conexión a masa del edificio. Ver al respecto el diagrama de instalación que figura en la página anterior.

NOTA: Este aparato ha sido debidamente probado y satisface los límites de funcionamiento correspondientes a un componente digital de Clase B especificados en el Apartado 15 de la Normativa FCC. Dichos límites han sido diseñados para proporcionar una protección razonable frente a interferencias en instalaciones domésticas. Este equipo genera y puede radiar energía de radiofrecuencia y en el caso de que no sea instalado y utilizado siguiendo las instrucciones suministradas por el fabricante, puede causar interferencias en comunicaciones de radio o televisión. No se garantiza que tal interferencia no pueda tener lugar en una instalación particular. Si este aparato interfiere la recepción de programas de radio o televisión, lo que puede determinarse activándolo y desactivándolo, intente corregir la interferencia aplicando una o varias de las siguientes medidas.

- Reoriente o reubique la antena de recepción.
- Aumente la separación entre el aparato y el sintonizador del televisor.
- Conecte el aparato a un enchufe perteneciente a un circuito eléctrico diferente.
- Consulte a su distribuidor autorizado de productos Rotel en caso de que tenga cualquier otra duda.

Instrucciones Importantes Relacionadas con la Seguridad

ADVERTENCIA: No hay componentes manipulables por el usuario en el interior del aparato. Cualquier operación de mantenimiento debe ser llevada a cabo por personal cualificado.

ADVERTENCIA: Para reducir el riesgo de que se produzca un incendio o una descarga eléctrica, no exponga el aparato al agua o la humedad. No permita que ningún objeto extraño penetre en el interior del aparato. Si el aparato está expuesto a la humedad o algún objeto extraño penetra en su interior, desconecte inmediatamente el cable de alimentación de la red eléctrica. En caso de que fuera necesario, envíe el aparato a un especialista cualificado para su inspección y posterior reparación.

Lea todas las instrucciones del presente manual antes de conectar o hacer funcionar el aparato.

Conservar este manual cerca de usted para el caso de que necesite revisar las instrucciones de seguridad que se indican a continuación.

Tenga siempre en mente las advertencias y la información relativa a seguridad que figuran tanto en estas instrucciones como en el propio aparato. Siga al pie de letra todas las instrucciones relacionadas con el funcionamiento del mismo.

Limpie el exterior del aparato únicamente con una gamuza seca o un aspirador.

Debería dejar unos 10 centímetros de espacio libre alrededor del aparato.

No coloque nunca el aparato sobre una cama, un sofá, una alfombra o una superficie similar susceptible de bloquear las ranuras de ventilación. Si el aparato está ubicado en la estantería de una librería o un mueble, debe haber suficiente espacio a su alrededor y ventilación en el mueble para permitir una refrigeración adecuada.

Mantenga el aparato alejado de radiadores, estufas, cocinas o de cualquier otra instalación que produzca calor.

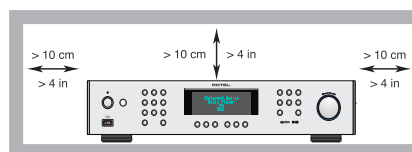

ADVERTENCIA: El conector para el cable de alimentación del panel posterior hace las funciones de dispositivo de desconexión de la red eléctrica. En consecuencia, el aparato debe colocarse en una zona abierta que permita un fácil acceso a dicho conector.

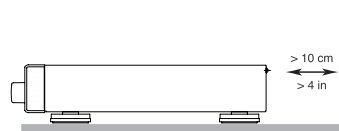

El aparato debe ser conectado únicamente a una fuente de alimentación del tipo y tensión especificados en su panel posterior (230 V/50 Hz para los países de la Comunidad Económica Europea y 115 V/60 Hz para Estados Unidos).

Conecte el aparato a una toma de corriente eléctrica únicamente a través del cable de alimentación polarizado de dos clavijas suministrado de serie o un equivalente exacto del mismo. No modifique de ningún modo dicho cable. No intente desactivar los terminales destinados a la conexión a tierra o polarización. El cable debería ser conectado a una toma de corriente eléctrica de dos terminales que se adapten perfectamente a las clavijas del cable de alimentación del aparato. No utilice ningún tipo de cable de extensión.

El cable de alimentación hace las funciones de dispositivo de desconexión del aparato. Para desconectar completamente el aparato de la red eléctrica, debería retirar dicho cable de la toma correspondiente (situada en el panel posterior del aparato). El testigo luminoso de posición de espera ("standby") no se activará para indicar la desconexión del cable de alimentación. Este dispositivo de desconexión deberá permanecer accesible en todo momento.

No coloque el cable de alimentación en lugares donde pueda ser aplastado, perforado, doblado en ángulos críticos, expuesto al calor o dañado de algún modo. Preste particular atención al punto de unión entre el cable y la toma de corriente y también a la ubicación de esta última en el panel posterior del aparato.

El cable de alimentación debería desconectarse de la red eléctrica durante tormentas con fuerte aparato eléctrico o cuando el aparato no vaya a ser utilizado durante un largo periodo de tiempo (por ejemplo durante las vacaciones de verano).

Este aparato debería ser conectado a una toma de corriente eléctrica equipada con una toma de tierra.

Utilice únicamente accesorios especificados por el fabricante.

Utilice el aparato únicamente con una carratilla, un soporte, un mueble o un sistema de estantes recomendado por Rotel. Tenga cuidado cuando mueva el aparato junto con el mueble o pie que lo soporte ya que en caso de caída podría lastimarse.



Deje inmediatamente de utilizar el aparato y envíelo a un servicio técnico cualificado para su inspección/repelación si:

- El cable de alimentación o alguna clavija del mismo ha sido dañado.
- Han caído objetos o se ha derramado líquido en el interior del aparato.
- El aparato ha sido expuesto a la lluvia.
- El aparato muestra signos de funcionamiento inadecuado.
- El aparato ha sido golpeado o dañado de algún modo.

Las pilas del mando a distancia no deberían ser expuestas a fuentes de calor excesivo tales como luz solar directa, fuego o cosas por el estilo.

Figure 1: Controles y Conexiones

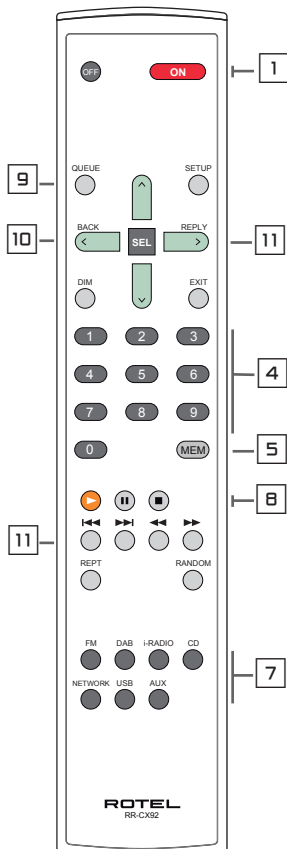
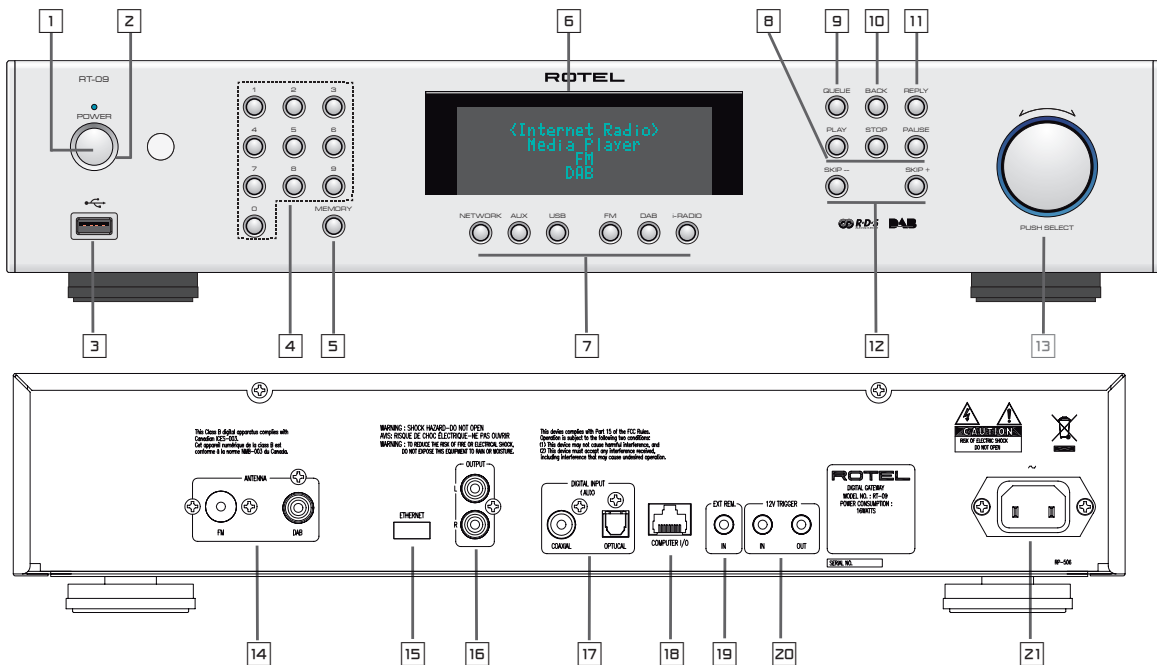

Botones comunes del Panel Frontal y el Mando a Distancia

- 1, 2 : Botones de puesta en marcha/desconexión
- 3 : Toma USB para reproductor de iPod/MP3
- 4, 5 : Ajuste y recuperación de preselecciones
- 6 : Visualizador de funciones
- 7 : Selección de la fuente de música
- 8 : Botón de reproducción
- 9 : Cola (lista preseleccionada)
- 10 : Volver al menú superior
- 11 : Menú iRadio
- 12 : Pista anterior/siguiente
- 13 ^ SEL v : Navegar y Seleccionar

Conectores del Panel Posterior

- 14 : Antena de FM/DAB
- 15 : Ranura para Ethernet Wi-Fi
- 16 : Salida analógica
- 17 : Entrada digital
- 18 : Entrada/Salida para ordenador
- 19 : Entrada para control remoto externo
- 20 : Tomas para señal de disparo de 12 V
- 21 : Conector de alimentación

Botones avanzados del mando a distancia

- SETUP & EXIT : Entrar y Salir del menú Factory
- ◀ & ▶ : Búsqueda automática de emisoras de FM
- RANDOM/SHUFFLE : Modo de reproducción

Notas:

1. La mayoría de botones del mando a distancia duplican funciones del panel frontal. No obstante, algunos controles solamente son accesibles desde el mando a distancia, por lo que serán explicados por separado.
2. Los caracteres que figuran en el panel frontal explican las funciones realizadas por los controles correspondientes. Si lo desea, también puede utilizar las pertinentes teclas de control del mando a distancia. Por ejemplo, la operación alternativa de girar y pulsar el botón giratori 13 es pulsar los botones ^ y v y a continuación el botón SEL en el mando a distancia para seleccionar la función deseada.

Figure 2: Ilustración de las Conexiones

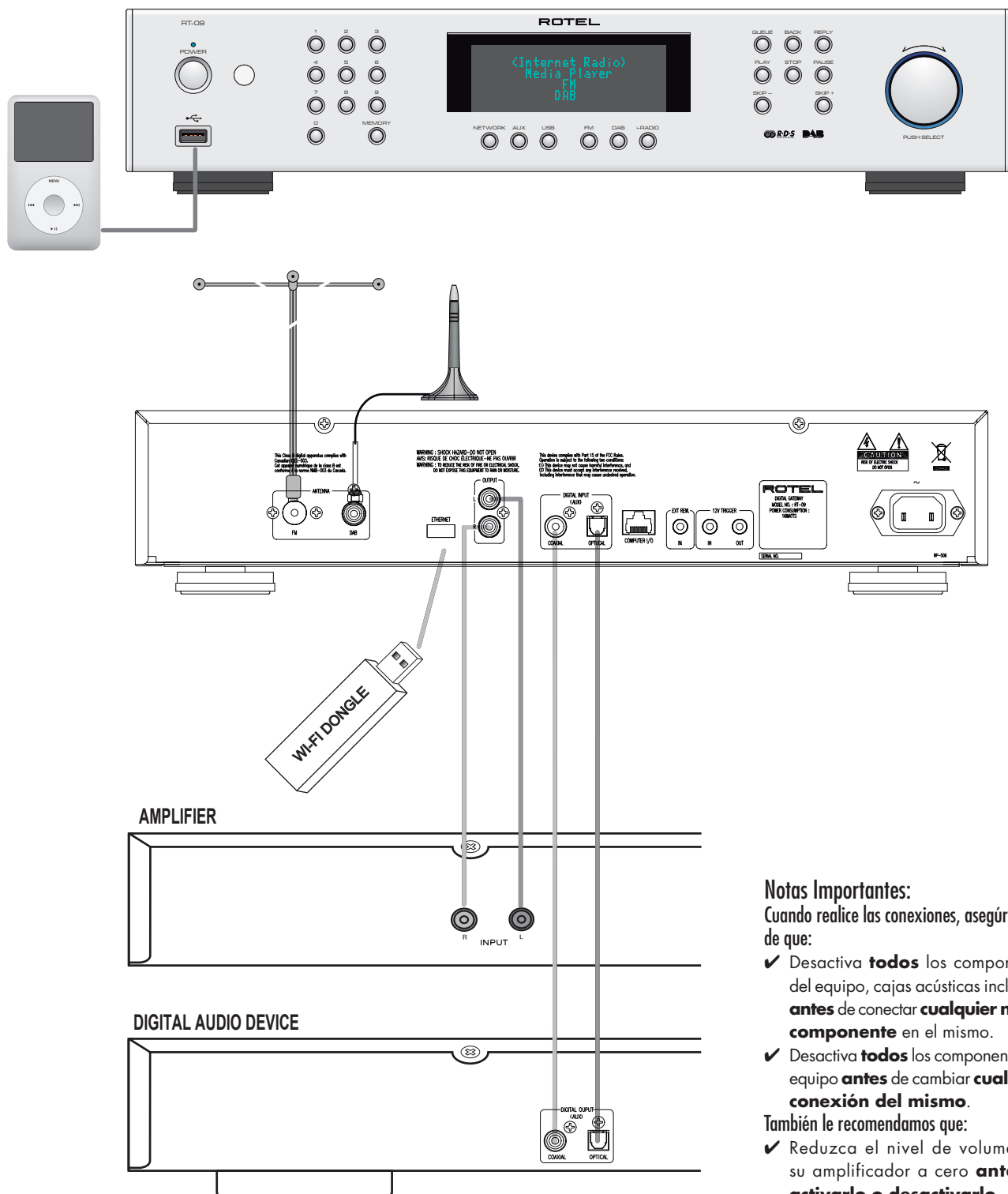

Notas Importantes:

Cuando realice las conexiones, asegúrese de que:

- ✓ Desactiva **todos** los componentes del equipo, cajas acústicas incluidas, **antes** de conectar **cualquier nuevo componente** en el mismo.
- ✓ Desactiva **todos** los componentes del equipo **antes** de cambiar **cualquier conexión del mismo**.

También le recomendamos que:

- ✓ Reduzca el nivel de volumen de su amplificador a cero **antes** de **activarlo o desactivarlo**.

Índice

Instrucciones Importantes Relacionadas con la Seguridad	20
Figure 1: Controles y Conexiones	21
Figure 2: Ilustración de las Conexiones	22
Notas Importantes	22
Acerca de Rotel	23
Repaso – Los sintonizadores de radio por Internet/componentes digitales avanzados de Rotel	24
Radio DAB y FM	24
Radio de Internet	24
Acceso a redes	24
El sitio web Rotelradio – gestionando sus emisoras de radio favoritas	24
Reproducción desde iPod, reproductores de MP3 y memorias flash	25
Reproducción desde servidores conectados en red	25
Para Empezar	25
Características Relevantes	25
Algunas Precauciones	25
Ubicación	25
Alimentación y Control	26
Entrada de Corriente Eléctrica Alterna 21	26
Conmutador e Indicador Luminoso de Puesta en Marcha 1 2	26
Entrada para Señal de Disparo de 12 V 20	26
Salida para Señal de Disparo de 12 V 20	26
Repaso de las Conexiones	26
Emisoras de Radio DAB/FM 14	26
Entrada Digital AUX 17	26
Conexión a Redes 15	26
Entrada/Salida para Ordenador 18	26
Conexión USB 3	27
SALIDA 16	27
Radio por Internet – Inicio Rápido	27
Lo que usted necesita saber antes de empezar	27
Conexión a la red por vez primera	27
Elegir una emisora de radio	27
Reproducción de emisoras de radio por Internet	28
Guardar una emisora en una preselección	28
Reproducción de una emisora de radio preseleccionada	28
Reproductores Multimedia – Inicio Rápido	29
Servidores UPnP	29
Configuración de un servidor UPnP en un PC	29
Reproducción de archivos multimedia utilizando un servidor UPnP	29
Borrar Cola	30
Modo de Reproducción	30
Conexión iPod/USB – Inicio Rápido	31
Conexión de Dispositivos de Almacenamiento USB	31
Conexión de iPod/iPhone	31
Botones de Control de la Reproducción	31
Radio FM: Inicio Rápido	31
Reproducción de Emisoras de Radio FM	31
Guardar una emisora de radio en una preselección	31
Reproducción de una emisora de radio preseleccionada	32
Radio DAB: Inicio Rápido	32
Reproducción de Emisoras de Radio DAB	32
Guardar una emisora DAB en una preselección	32
AJUSTES: INICIO RÁPIDO	33
Configurar “My Stuff” (“Mis Aparatos”)	34
Configurar “My Stations” (“Mis Emisoras”)	34
Configurar “My Streams” (“Mis Descargas Directas”)	35
Botones Avanzados del Mando a Distancia	35
Problemas y Posibles Soluciones	36
Glosario	36
Características Técnicas	37

Acerca de Rotel

Nuestra historia empezó hace casi 50 años. A lo largo de todas estas décadas, hemos recibido cientos de premios por nuestros productos y satisfecho centenares de miles de clientes que se toman muy en serio, al igual que usted, sus momentos de ocio.

Rotel fue fundada por una familia cuyo entusiasta interés por la música le condujo a diseñar y construir componentes de Alta Fidelidad sin ningún tipo de compromiso. Esta pasión ha permanecido inalterada durante todo este tiempo, hasta el punto de que el objetivo de los fundadores de la compañía -proporcionar productos de la máxima calidad a melómanos y audiófilos independientemente de cuales sean sus posibilidades económicas- es compartido por todos sus empleados.

Los ingenieros de Rotel trabajan como un equipo compacto, escuchando y llevando a cabo el ajuste fino de cada nuevo producto hasta que satisface de manera exacta los estándares de calidad musical para los que fue diseñado. Para lograrlo, disponen de la máxima libertad para escoger los mejores componentes allí donde se encuentren. Le sorprenderá agradablemente encontrar exquisitos condensadores procedentes del Reino Unido y Alemania o semiconductores de Japón o Estados Unidos, mientras que los transformadores de alimentación toroidales son fabricados en la propia factoría de Rotel.

Todos nosotros nos preocupamos por nuestro entorno. Y a medida que se producen y posteriormente desechan más y más aparatos electrónicos, para un fabricante resulta especialmente importante hacer todo lo que le sea posible para poner a punto productos que tengan un impacto negativo mínimo en los vertederos de basura y las capas freáticas.

En Rotel estamos orgullosos de contribuir con nuestra parte. Hemos reducido el contenido en plomo de nuestros componentes electrónicos utilizando una soldadura RoHS especial, mientras que nuestros nuevos amplificadores en Clase D (que no digitales) son hasta cinco veces más eficientes que nuestros diseños tradicionales a la vez que siguen ofreciendo una excelente dosis de potencia y prestaciones. La temperatura de funcionamiento de estos productos es baja y la energía que desperdician es mínima, a la vez que son amables con el medio ambiente y proporcionan un sonido superior.

Finalmente, queremos que sepa que hemos impreso este catálogo en papel reciclado.

Aunque entendemos que estas últimas consideraciones son sólo unos primeros pasos, también tenemos muy claro que ello no quita que sean importantes. Y continuaremos buscando nuevos materiales y métodos de fabricación para conseguir que nuestros procesos de fabricación sean lo más limpios y ecológicos posible.

Le agradecemos que haya adquirido este producto. Estamos seguros de que le proporcionará largos años de disfrute en la escucha de sus grabaciones musicales favoritas.

Repaso – Los sintonizadores de radio por Internet/componentes digitales avanzados de Rotel

Este producto no funcionará si previamente no le ha sido conectado el módulo o llave electrónica (“dongle”) para conexión inalámbrica o por cable suministrado de serie con el mismo. Le recomendamos que lea esta introducción en primer lugar. Las Preguntas Más Frecuentes (FAQ’s) pueden encontrarse en el sitio web de Rotel (www.rotel.com/NA/support/FAQ.htm)

Este producto Rotel combina funciones de recepción de radio convencionales para FM y DAB más la capacidad –vía informática– de acceder a literalmente miles de emisoras de radio de todo el mundo disponibles en Internet. Además, esta nueva gama de sintonizadores/componentes digitales avanzados de Rotel ofrece la posibilidad de interactuar con reproductores personales de audio (tipo iPod y MP3) y archivos de música almacenados en un servidor conectado en red.

Estas notas se amplían en las de “inicio rápido” que figuran más adelante en el presente manual.

En primer lugar, no tiene sentido hablar de la no existencia de una red por cable o inalámbrica, aunque es esencial que un módulo que facilite dicha conexión esté insertado en el conector pertinente disponible en el panel posterior del aparato para que todo pueda funcionar. Utilice un cable de extensión para reubicar dicho módulo si el espacio disponible en el panel posterior del sintonizador es limitado.

Cada vez que el producto sea activado, se situará en el modo de búsqueda durante 15/20 segundos. Una vez finalizado el proceso, se podrán utilizar otros modos radiofónicos.

La entrada USB está activa desde el momento de la puesta en marcha del aparato.

Radio DAB y FM

Esta es la parte más convencional del producto, porque si usted tiene una experiencia previa en sintonización, memorización y selección de emisoras de radio con los servicios de radio DAB y FM actualmente existentes estará familiarizado con la forma en que el sintonizador es manejado para recibir estos servicios. Todo esto se explica en las correspondientes secciones de “inicio rápido”. Acuérdesse de seleccionar el conector de antena de entrada que vaya a utilizar; busque esta opción en el menú de configuración. Esto no le exime de la necesidad de instalar antenas correctamente diseñadas para maximizar la recepción de los servicios DAB y FM.

Radio de Internet

El uso de radio por Internet implica a su vez el de dos servicios adicionales: acceso a Internet a través de una red informática y, una vez que esto funcione, disponer de uno de los servicios basados en Internet que permiten acceder a emisoras de radio de Internet. Esta última exigencia está incorporada en el sintonizador; hablaremos en primer lugar del acceso a su red.

Acceso a redes

La instalación de redes informáticas supera el propósito de las presentes notas, por lo que suponemos que usted dispone de una red Wi-Fi operativa en su casa. Si está utilizando una red por cable, le rogamos que consulte el apartado “Configuración de Redes” de la sección “Repaso de los Ajustes”. (Las redes por cable suelen proporcionar la conexión Ethernet más fiable. También se dispone de adaptadores de Ethernet para líneas de alimentación fabricados por otras marcas para el caso de que la colocación de un cable de Ethernet convencional resulte poco práctica.)

En el momento del arranque, el aparato busca redes Wi-Fi, de manera que una vez que la búsqueda haya sido completada usted encontrará una lista con una o más redes en el visualizador de funciones para que pueda elegir una de ellas. Necesitará seleccionar el nombre de la red que corresponda a su instalación. Dicho nombre tuvo que ser asignado en el momento de instalar dicha red y suele estar preasignado en el “router” central de la misma.

Lo siguiente que tiene que hacer es permitir que su sintonizador acceda (“log on”) a su red, cosa que usted hará posible introduciendo la “clave WEP” inalámbrica (o clave WPA o WPA2) apropiada para su red. Lo más probable es que usted haya utilizado la clave de entrada en el momento de configurar un ordenador para entrar en su web y la misma esté contenida en las instrucciones para su “router”. Este ajuste se realiza una sola vez, por lo que debe desplazarse cuidadosamente a través de los caracteres alfanuméricos con el fin de seleccionar los que necesite para crear su clave WEP. Una vez completado el proceso, desplácese de nuevo hasta llegar a –y seleccionar– END o simplemente pulse el botón REPLY.

Puede utilizar las teclas Anterior y Posterior del mando a distancia para que le ayuden a introducir esta información. No confunda la letra “O” con el número “0”.

Cuando haya accedido con éxito a su red, el sintonizador se conectará automáticamente al sitio web en el que usted podrá seleccionar la zona del mundo que le interese y elegir emisoras de radio en función del país, género y nombre.

Si se registra en www.rotelradiocom, podrá buscar y guardar emisoras de radio por Internet, así como configurar otros servicios de música cuando los mismos estén disponibles para su región.

El sitio web Rotelradio – gestionando sus emisoras de radio favoritas

La gestión de los miles de emisoras de radio disponibles en Internet sería imposible sin la capacidad de organizar y gestionar las que se adapten a sus necesidades particulares. Rotel ha puesto a punto una manera fácil de hacer esto mediante un sitio web dedicado en el que usted puede preseleccionar las emisoras que desee.

El URL para este sitio es <http://rotelradio.com>.

Al igual que sucede con muchos sitios web, usted deberá registrarse con un nombre de usuario y una contraseña para crear una cuenta en dicho sitio. Antes de que pueda hacer esto, necesitará registrar el producto en el sitio, disponiéndose para ello una clave de inscripción especial en su sintonizador Rotel que usted necesitará copiar en el formulario de inscripción del sitio web. Esta clave de inscripción podrá ser encontrada a través de la secuencia Settings>Register del menú de su producto Rotel. En el momento de realizar este proceso deberá estar conectado a Internet.

Una vez registrado, el sitio web mostrará el número de serie radiofónico de su componente Rotel. Dicho número es diferente del número de serie del aparato propiamente dicho. El número de serie radiofónico podrá ser encontrado a través de la secuencia Settings>Version del menú de su producto Rotel.

Observe que para actualizar el visualizador de funciones de su producto Rotel a fin de que el mismo indique los contenidos por usted elegidos necesitará apagar el aparato, volver a ponerlo en marcha y seleccionar "Internet radio". Su nueva lista "My Stuff" será actualizada automáticamente.

Reproducción desde iPod, reproductores de MP3 y memorias flash

La mayoría de reproductores de MP3 e iPod pueden ser conectados a la toma USB del panel frontal para reproducir los archivos de música que contienen. El visualizador de funciones se actualizará para mostrar la estructura de los archivos y confeccionará una lista de los que pueden ser reproducidos. Los archivos copiados en una memoria flash estándar también se comportarán de la misma manera.

Reproducción desde servidores conectados en red

La reproducción de música desde ordenadores configurados como servidores de audio proporciona otra oportunidad para enlazar la escucha a través del componente Rotel a la vez que permite utilizar las etapas de descodificación de grado audiófilo incorporadas en dichos productos.

Al igual que para acceder a la radio vía Internet, un requisito fundamental es disponer de una red operativa, así como del servidor de audio conectado a la misma. Para más detalles, le rogamos que se dirija a la sección "Reproductores Multimedia: Inicio Rápido" del presente manual.

Para Empezar

Gracias por haber adquirido la Puerta de Acceso Digital Rotel RT-09. Utilizado en un sistema de reproducción musical o audiovisual de alta calidad, le proporcionará largos años de disfrute musical.

Características Relevantes

- Conexión por cable o inalámbrica para acceder a radio de Internet.
- Acceso a PC's y música mediante conexión en red (LAN) con el Modo "Media Player".
- Conexión de reproductores multimedia portátiles iPod/MP3 para el disfrute de sus grabaciones musicales favoritas.
- Escucha de emisiones de radio DAB y FM.

Algunas Precauciones

Le rogamos que lea cuidadosamente el presente manual de instrucciones. Además de las instrucciones básicas de instalación y puesta a punto del RT-09, incluye información de gran valor sobre las diferentes configuraciones que permite el aparato, así como información general que le ayudará a optimizar las prestaciones de su sistema. Le rogamos que contacte con su distribuidor Rotel autorizado para cualquier duda o consulta que se le pueda plantear. No le quepa la menor duda de que todos sus comentarios y observaciones serán tenidos en cuenta.

Guarde el embalaje del RT-09 y todo el material en él contenido para un posible uso futuro del mismo. El embalaje o transporte del RT-09 en condiciones diferentes de las originales puede provocar serios daños en el aparato no cubiertos por la garantía.

Rellene y envíe la tarjeta de garantía suministrada junto con el RT-09. Asimismo, asegúrese de mantener en su poder la factura de compra puesto que es la mejor manera de que usted se acuerde de la fecha de compra, un dato esencial en caso de que necesitara asistencia técnica durante el período de garantía.

Ubicación

Coloque el RT-09 sobre una superficie sólida y nivelada que esté alejada de la luz solar, el calor, la humedad y las vibraciones.

No coloque otros componentes u objetos en la parte superior del RT-09. No permita que ningún líquido se vierta en el interior del aparato.

Tenga en cuenta el peso y el tamaño del amplificador cuando seleccione una ubicación determinada para la instalación del mismo. En consecuencia, asegúrese de que la estantería, mueble o rack utilizado pueda soportarlo sin mayores problemas.

El RT-09 genera calor como una parte de su funcionamiento normal. No bloquee las ranuras de ventilación. Deje un mínimo 10 centímetros de espacio libre alrededor del aparato. En el caso de que el RCX-1520 esté instalado en un mueble, asegúrese de que se dispone de una ventilación adecuada.

Alimentación y Control

Entrada de Corriente Eléctrica Alterna

Su RT-09 está configurado en fábrica para que trabaje con la tensión de red correcta que corresponda al país en el que ha sido comprado (120 V/60 Hz para EE.UU. ó 230 V/50 Hz para Europa). Dicha configuración está indicada en un receso del panel posterior del aparato.

El RT-09 se suministra de serie con un cable de alimentación adecuado. Utilice únicamente dicho cable o un equivalente exacto del mismo. No modifique el cable de alimentación suministrado de serie. No utilice ningún tipo de cable de extensión.

Asegúrese de que el conmutador de puesta en marcha del panel frontal del RT-09 esté desconectado y a continuación conecte uno de los extremos del cable de alimentación suministrado de serie al receptáculo correspondiente del panel posterior del aparato. Conecte el otro extremo a una toma de corriente eléctrica alterna adecuada.

Si va a estar fuera de su casa durante un largo período de tiempo, será una buena precaución que desconecte su amplificador de la red eléctrica.

Conmutador e Indicador Luminoso de Puesta en Marcha

El conmutador de puesta en marcha está ubicado en la parte izquierda del panel frontal. Para activar el aparato (o activar los modos de puesta en marcha automáticos) pulse el conmutador hacia dentro.

El visualizador luminoso que rodea el conmutador se activará, indicando que el aparato está listo para funcionar al cien por cien. Para desactivar el aparato, pulse de nuevo el botón para que regrese a su posición "hacia fuera".

Entrada para Señal de Disparo de 12 V

Es una toma de entrada para conectar cables que transportan una señal de disparo de +12 voltios continuos procedente de un preamplificador o procesador de sonido envolvente Rotel para activar y desactivar el aparato.

La toma TRIGGER INPUT acepta cualquier señal de control (alterna o continua) de valor comprendido entre 3 y 30 voltios. Utilice un cable monofónico equipado con mini-clavijas de 3'5 mm en ambos extremos. La señal de +12 V continuos aparece en la "punta" del conector.

Salida para Señal de Disparo de 12 V

La toma para señal de disparo de 12 V designada por OUT se utiliza para enviar la señal de arranque a distancia a otro producto Rotel. Cualquier señal de disparo de 12 V presente en la toma INPUT será enviada a la toma OUT.

Repaso de las Conexiones

Antes de proseguir con otras secciones del manual, le rogamos que se asegure de que todas las conexiones por cable han sido realizadas correctamente. Consulte al respecto la figura 2.

NOTA: Debe insertar el módulo Wi-Fi (o adaptador por cable) al puerto ETHERNET del panel posterior. Lo primero que hará el aparato es buscar redes disponibles antes de permitir el acceso a las funciones DAB y FM. Si no hay redes disponibles, el aparato mostrará "Network Error" ("Error de Red"). Una vez completada con éxito la búsqueda de redes inicial, las funciones DAB y FM funcionarán de manera normal.

Emisoras de Radio DAB/FM

Utilice la antena interior suministrada de serie para unirla a los conectores DAB y FM del panel posterior. Para tener una buena recepción de señal FM, asegúrese de que haya espacio suficiente para colocar la antena interior en forma de "T" lo más extendida posible. Los ojitos situados en los dos extremos de la "T" permiten colocar la antena en una pared en caso de que así lo desee. Experimente con varias posiciones para maximizar la recepción.

Entrada Digital AUX

El RT-09 puede recibir señales musicales digitales procedentes de otras fuentes y convertirlas en analógicas para a continuación enviarlas a un preamplificador o procesador conectado a través de las tomas OUTPUT . En el área de entradas digitales AUX del panel posterior se dispone de dos conectores designados como coaxial y óptico. Conecte la salida óptica o coaxial de su fuente a la correspondiente entrada óptica o coaxial del RT-09.

Conexión a Redes

Conecte el módulo Wi-Fi USB suministrado de serie con el Rotel al puerto USB del panel posterior del RT-09 designado como ETHERNET. El RT-09 ha sido diseñado para funcionar con el módulo Wi-Fi USB suministrado de serie. No se requiere ningún software ni ninguna configuración adicional. El RT-09 está ahora listo para ser conectado a su red LAN inalámbrica. Para más información, consulte la sección dedicada a Radio de Internet.

NOTA: No todos los módulos USB Wi-Fi funcionarán con el RT-09. En consecuencia, le rogamos que utilice el suministrado por Rotel.

Entrada/Salida para Ordenador

El RT-09 puede ser gobernado desde un ordenador equipado con software de control de sistemas de audio creado por desarrolladores de otras marcas. Este control se lleva a cabo enviando códigos de funcionamiento desde el ordenador a través de una conexión serie RS-232 por cable. Además, el RT-09 puede ser actualizado utilizando software especial creado por Rotel.

Si desea recibir más información sobre las conexiones, el cableado, el software de gestión y los códigos de funcionamiento para control desde ordenador o la actualización del aparato, contacte con su detallista Rotel autorizado.

Conexión USB

La toma situada en el panel frontal justo debajo del conmutador POWER está destinada a la conexión vía USB. El RT-09 puede acceder a dispositivos de almacenamiento de música a través de esta entrada. Los dispositivos de almacenamiento de música tales como reproductores de MP3 o iPod, memorias USB o equivalentes equipados con una interfaz USB pueden ser conectados al RT-09 a través de esta toma. El RT-09 buscará automáticamente archivos de música contenidos en el dispositivo de almacenamiento conectado al mismo.

NOTA: El RT-09 utiliza el estándar USB 2.0 para acceder a los archivos de música. El aparato puede reproducir archivos de música almacenados en dispositivos que sean compatibles con dicho estándar. Sin embargo, no funcionará con dispositivos que requieran la presencia de "drivers" adicionales.

SALIDA

El RT-09 suministra una señal analógica estereofónica. Utilice el cable de audio suministrado de serie para conectarlo a las tomas de entrada de su preamplificador o procesador. Sea cuidadoso y asegúrese de que estas conexiones se correspondan entre sí. Así, el canal derecho de la salida del RT-09 debe ser conectado al canal derecho de entrada del preamplificador o procesador y lo mismo vale para el canal izquierdo.

Radio por Internet – Inicio Rápido

Lo que usted necesita saber antes de empezar

Antes de que pueda utilizar su radio de Internet, necesitará lo siguiente:

- Una conexión de banda ancha a Internet.
- Un punto de acceso a Internet vía LAN inalámbrica (la conexión LAN por cable también es posible con un adaptador de Ethernet USB suministrado por Rotel).

Con una conexión LAN inalámbrica, la radio por Internet debería funcionar en un rango de 100 metros del punto de acceso inalámbrico sujeto al hecho de que el "router" utilizado esté ubicado en el emplazamiento óptimo de su zona de residencia. El usuario puede confirmar la intensidad de la señal Wi-Fi desde el menú de ajustes (Settings>WiFi Strength).

Asegúrese de que su red LAN esté conectada adecuadamente y es capaz de acceder a Internet. Para que el RT-09 pueda acceder a emisoras de radio por Internet se necesita una conexión a Internet.

Conexión a la red por vez primera

Conecte el módulo Wi-Fi USB al puerto USB del panel posterior y pulse el botón POWER para poner en marcha el aparato. El visualizador de funciones del panel frontal se activará y mostrará:

Starting

SCANNING NETWORK... ..

Al cabo de unos pocos segundos, empezará a explorar para buscar una red.

Si no puede encontrar una, el visualizador de funciones mostrará:

NO NETWORK FOUND

Cuando el aparato encuentre su red, mostrará en pantalla el ESSID para el punto de acceso. Se trata de un nombre que ha sido asignado al punto de acceso por la persona que configuró la red. Por ejemplo:

< MY NETWORK >

Es posible, y en ciertas ubicaciones altamente deseable, que su RT-09 encuentre más de un punto de acceso inalámbrico si utiliza conexión sin cables, en cuyo caso usted podrá elegir a cual de ellas desea conectarse. Gire el control del panel frontal para ver el ESSID para cada uno de los puntos de acceso que el aparato haya encontrado.

Si la pantalla muestra "Enter WEP key" ("Introducir clave WEP") o "Enter WPA key" ("Introducir clave WPA") significa que la red está utilizando uno de los dos sistemas de encriptación, "Wired Equivalent Privacy" (WEP) o "Wi-Fi Protected Access" (WPA). Le rogamos que obtenga el código de acceso a partir de la persona que configuró esta red inalámbrica, o compruebe el manual de instrucciones de su "router" para obtener esta información. Introduzca el código en el RT-09 para acceder a la red LAN inalámbrica.

NOTA: En caso de que usted quisiera dar al RT-09 una dirección IP estática, o si el aparato no puede obtener automáticamente una dirección IP, le rogamos que consulte el apartado "Configuración de Redes" de la sección "Ajustes" que figura al final del presente manual.

Elegir una emisora de radio

Una vez que a red y han sido realizadas las conexiones pertinentes, se mostrará en pantalla el menú superior. Seleccione "Internet Radio". El visualizador de funciones mostrará:

< Internet Radio >
Media Player
FM
DAB

< Location >
Genre
Search

Ahora usted puede seleccionar emisoras de radio de Internet para escucharlas mediante una de las opciones que se describen a continuación.

<LOCATION> ("UBICACIÓN") – Le permite elegir emisoras de radio disponibles en áreas y países especificados.

< Africa
America >
Asia
Caribbean

< XXX1 LIVE RADIO
XXX2 LIVE RADIO
XXX3 LIVE RADIO
XXX4 LIVE RADIO >

1. Gire el botón/selector hasta que el visualizador de funciones muestre la zona y el país por usted deseados y a continuación pulse el botón/selector para seleccionarlos.

2. Gire el botón/selector hasta que el visualizador de funciones muestre la emisora deseada. Pulse el botón/selector para seleccionarla.
3. Espere hasta que el aparato se conecte a esa emisora.

<GENRE> (“GÉNERO”) – Le permite elegir emisoras de radio en función de sus contenidos, como por ejemplo Música Clásica, Rock, Deportes, Noticias, etc.

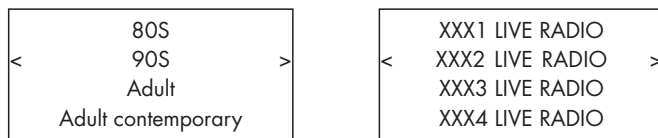

1. Gire el botón/selector hasta que el visualizador de funciones resalte el tipo de contenido por usted deseado y a continuación pulse el botón/selector para seleccionarlo.
2. Gire el botón/selector para resaltar la emisora deseada y a continuación púlselo para seleccionarla.
3. Espere hasta que el aparato se conecte a esa emisora.

<SEARCH> – (“BÚSQUEDA”) – Le permite buscar un tipo de emisora concreto con una corta palabra clave.



1. Gire el botón/selector hasta que el visualizador de funciones se desplace hacia el carácter a introducir y a continuación pulse el botón/selector para seleccionarlo.
2. Repita el paso 1 para introducir la palabra clave completa. Seleccione “END” para confirmar la palabra clave.
3. Pulse el botón/selector para activar la búsqueda. El visualizador de funciones mostrará emisoras que coincidan con la palabra clave.
4. Gire el botón/selector para resaltar la emisora deseada y a continuación púlselo para seleccionar dicha emisora. El RT-09 se conectará a esa emisora.

Reproducción de emisoras de radio por Internet

Una vez que el RT-09 se haya conectado a una emisora, el visualizador de funciones mostrará el nombre de la misma, el tipo de fichero de audio y la velocidad de transferencia binaria.

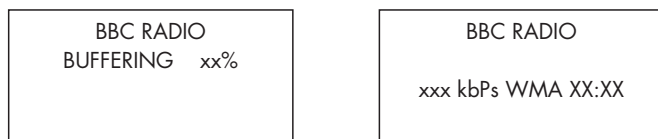

Guardar una emisora en una preselección

Mientras se esté reproduciendo una emisora, mantenga pulsado el botón de memorización [5] del mando a distancia y a continuación pulse un número con el teclado numérico [4] para asignarla a la preselección pertinente. El visualizador de funciones mostrará:

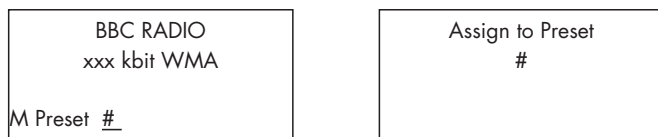

El RT-09 guardará esta emisora de radio en el número de preselección. El RT-09 puede almacenar hasta 30 emisoras de radio preseleccionadas.

Reproducción de una emisora de radio preseleccionada

Mientras se está reproduciendo una emisora de radio, usted puede acceder a otras emisoras preseleccionadas procediendo del modo siguiente:

1. En el mando a distancia, pulse los botones del teclado numérico [4] correspondientes al número de preselección de la emisora deseada.
2. Pulse el botón QUEUE (“COLA”) [9] para invocar el número de preselección y la emisora correspondiente. Gire el botón/selector para elegir la emisora y a continuación púlselo para seleccionarla. El visualizador de funciones mostrará:

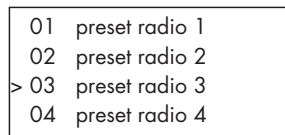

Pulse de nuevo el botón QUEUE para salir del menú de colas y volver al estado de reproducción.

NOTA: Puede revisar emisoras de radio que tenga guardadas utilizando la función Queue. De este modo evitará que se produzca la sobregrabación accidental de una preselección determinada.

Reproductores Multimedia – Inicio Rápido

La función Media Player (“Reproductores Multimedia”) le permite reproducir archivos (AAC, AIFF, AU, FLAC (calidad CD de 16 bits), MP3, WAV y WMA (excepto la versión sin pérdidas) y listas de audio (M3U) creados por el Reproductor Multimedia de su ordenador, como por ejemplo el Windows Media Player 11.

NOTA: Es necesario activar la función de compartición de archivos (“file sharing”) de su ordenador. Para más detalles al respecto, le rogamos que consulte el manual de instrucciones de su ordenador.

Servidores UPnP

Configuración de un servidor UPnP en un PC

1. Utilice el Windows Media Player 11 para configurar el PC como un servidor UPnP, haga “clic” en la pestaña “Library” (“Biblioteca”) de Windows Media Player 11 y seleccione “Media Sharing” (“Compartición de Contenidos”) para abrir la ventana “Media Sharing” y configurar la opción deseada.

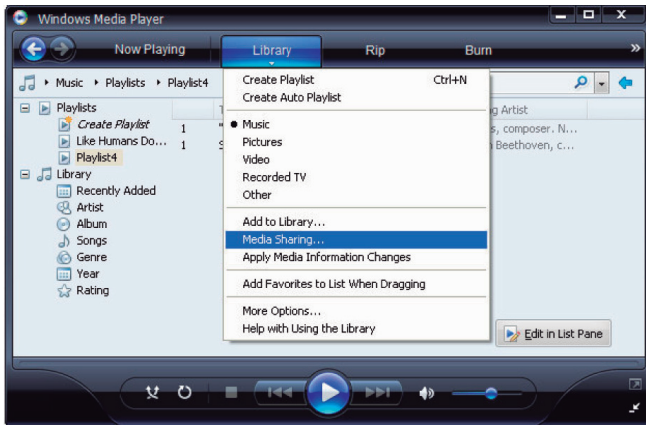

2. Ahora su PC le responderá que un dispositivo ha intentado conectarse a su servidor UPnP. Por favor, haga “clic” en el botón Allow (“Permitir”).

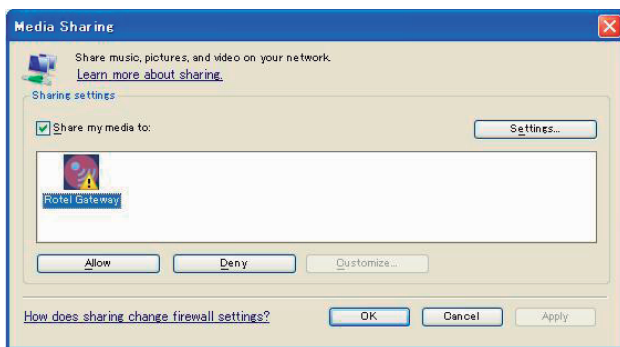

NOTA: En el momento de redactar estas líneas, Windows Media Player 11 no soporta la decodificación de audio AAC utilizada por Apple como selección por defecto en iTunes. Le recomendamos que cambie el ajuste importado por defecto a los formatos WAF, AIFF o MP3 para garantizar la máxima compatibilidad con el mayor número de dispositivos posible. Si lo desea, puede configurar Windows Media Player para que copie sus carpetas de iTunes. Windows Media Player 12 (para Windows 7) sí soporta la decodificación AAC.

3. Diríjase al menú “Media Player” del RT-09 y seleccione el submenú “UPnP Servers” con ayuda del botón/selector. El aparato explorará todos los servidores UPnP disponibles, mostrando “[Empty]” (“Vacío”) si no encuentra ninguno.

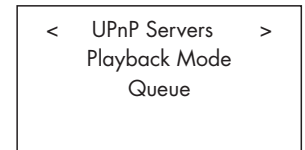
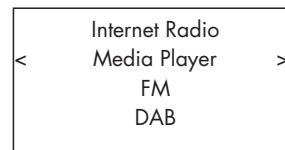

Reproducción de archivos multimedia utilizando un servidor UPnP

1. Una vez completado con éxito el proceso de exploración, todos los servidores UPnP disponibles serán mostrados en pantalla. Seleccione su servidor UPnP con el botón/selector y a continuación púlselo para seleccionar el servidor deseado.

2. El RT-09 mostrará la lista de opciones o carpetas disponible en el servidor UPnP, como por ejemplo “Music”, “Playlists”, etc. Seleccione la categoría deseada girando y pulsando el botón/selector.



Puede buscar canciones desplazándose a través de la opción “All Music” o buscar un artista específico utilizando “All Artists” o un álbum concreto mediante “Albums”. En cada caso, usted puede ir afinando hasta el nivel de canción.

Introduzca la función [Search] y se mostrará en pantalla el siguiente menú:



A continuación entre en los submenús “Artist”, “Album” o “Music”. Puede introducir una letra o letras para iniciar cualquiera de dichos submenús. Por ejemplo, puede introducir “M” en “Artists” y a continuación pulsar la tecla REPLY para iniciar la búsqueda. Aparecerán en pantalla todos los artistas de su biblioteca cuyo nombre comience por “M”.

3. Una vez que haya encontrado la pista deseada, pulse para seleccionarla. La pista seleccionada se mostrará en el menú en el momento en que el aparato intente conectarse al servidor de música. Antes de que empiece la reproducción, se mostrarán el título de la pista, el tipo de archivo y la velocidad de transferencia binaria. Cuando comience la reproducción, se mostrará el tiempo transcurrido en vez del tipo de archivo.

```

"Album/Artist Name"
"Track title"
00:50
309kbps WMA

```

NOTA: Uso de la función QUEUE ("COLA"): Una corta pulsación en botón/selector para una determinada canción o álbum hará que dicha selección empiece a ser reproducida. Usted también puede poner a punto una COLA ("QUEUE") a medida para crear una mezcla de canciones manteniendo pulsado el botón/selector durante 5 segundos. La pista o pistas seleccionadas se añadirán a la COLA y se reproducirán en el orden seleccionado. Pulse el botón QUEUE para invocar pistas que estén esperando para ser reproducidas. Una pulsación de 5 segundos en el botón STOP suprimirá canciones específicas de la COLA. Puede borrar la COLA pulsando el botón QUEUE y seleccionando CLEAR QUEUE.

Borrar Cola

Gire el botón/selector para seleccionar el menú "Clear Queue" ("Borrar Cola") y a continuación púselo. La cola de temas almacenada en memoria será borrada.

```

UPnP Servers
Playback Mode
< Queue >

```

```

< [Clear Queue] >

```

Puede borrar pistas individuales de una COLA ("QUEUE") seleccionando la pista pertinente y pulsando el botón STOP durante 5 segundos.

Modo de Reproducción

```

UPnP Servers
Playback Mode
Queue

```

```

< Repeat * >
Shuffle

```

Utilice el botón/selector para seleccionar el submenú "Media Player">"Playback Mode". Hay dos submenús, "Repeat" ("Repetir") y "Shuffle" ("Reproducción Aleatoria"). Gire el botón/selector para seleccionar uno de los dos o ambos y a continuación responda YES o NO girándolo y pulsándolo.

REPEAT ("REPETIR"): Las pistas son reproducidas una después de otra y comenzarán de nuevo con la primera de ellas cuando haya terminado la última.

SHUFFLE ("REPRODUCCIÓN ALEATORIA"): Las pistas se reproducen en orden aleatorio.

NOTA: Si tanto el modo REPEAT como el SHUFFLE están activados, el RT-09 reproducirá en primer lugar la lista de manera aleatoria –después de que todas las pistas hayan sido reproducidas una vez- y continuará reproduciéndola de manera aleatoria hasta que se pulse STOP.

NOTA: El uso de la función de reproducción aleatoria con bibliotecas musicales de gran envergadura no siempre será posible o puede que requiera una cantidad de tiempo excesiva. Le recomendamos que cree listas de reproducción más cortas en Windows Media Player y luego las reproduzca aleatoriamente.

Conexión iPod/USB – Inicio Rápido

```
<< iPod/USB >>
001/009
00:01:41
123.MP3
```

```
> 01_Folder
music-files-002. wav
music-files-003. mp3
music-files-004. aac
```

Conexión de Dispositivos de Almacenamiento USB

1. Conecte su dispositivo de almacenamiento USB –o a través de un adaptador USB– que contenga archivos musicales a la toma USB del panel frontal.

2. Pulse el botón USB del panel frontal para entrar en el modo iPod/USB. El aparato buscará automáticamente archivos musicales en el directorio raíz. Una vez encontrado el directorio, el aparato empezará a reproducir música. El visualizador de funciones mostrará información relacionada con la canción, como por ejemplo el nombre, la duración o la pista.

3. Si sus archivos de música están guardados en subdirectorios, gire el control para ver todos los directorios. Gire y pulse el botón/selector para introducir el directorio deseado. A continuación busque los archivos musicales deseados girando y pulsando dicho control.

4. Pulse el botón BACK (“ATRÁS”) para volver al menú anterior y seleccionar otro directorio.

Conexión de iPod/iPhone

1. El Apple iPod/iPhone puede ser conectado a la toma USB del panel frontal del RT-09 mediante el cable USB del iPod. Cuando el iPod esté conectado al RT-09, el visualizador de funciones del iPod se apagará y mostrará el logotipo de Rotel indicando que el iPod está en el modo de “protocolo extendido” y todas las gestiones para acceder a los archivos de música deben realizarse desde el RT-09.

2. El iPod enviará una señal digital de música al aparato. El funcionamiento del menú es similar al del media Player. Para más detalles, consulte la sección dedicada al Media Player.

Botones de Control de la Reproducción

1. Utilice el botón STOP para detener la reproducción.

2. Utilice el botón PLAY/PAUSE para detener momentáneamente una pista que se esté reproduciendo en ese momento o reiniciar otra que haya sido detenida previamente.

3. Utilice el botón SKIP- para iniciar la reproducción de la pista anterior de la cola.

4. Utilice el botón SKIP+ para iniciar la reproducción de la siguiente pista de la cola.

5. Pulse y mantenga pulsado durante 5 segundos el botón STOP para retirar de modo seguro el dispositivo USB del aparato.

NOTA: El Rotel funcionará con los modelos iPhone 3GS, iPhone 3G, iPod Classic, iPod touch 2G, iPod Nano 2G, iPod Nano 3G, iPod Nano 4G e iPod Nano 5G.

Radio FM: Inicio Rápido

Antes de escuchar una emisora de radio FM, asegúrese de haber conectado adecuadamente la antena correspondiente y que haya sido seleccionado el formato de FM correcto. Diríjase al menú “Settings” (“Ajustes”) y seleccione la región de FM del sintonizador.

Reproducción de Emisoras de Radio FM

1. Seleccione el botón FM del panel frontal. O mantenga pulsado el botón BACK para regresar al menú superior y entrar en el menú FM. El visualizador de funciones mostrará:

```
Internet Radio
Media Player
<      FM      >
      DAB
```

```
87.50MHz FM
```

2. Utilice el botón/selector para cambiar la frecuencia de la emisora de radio.

3. Utilice los botones de exploración rápida ►► y ◀◀ del mando a distancia para buscar automáticamente emisoras de FM.

4. Utilice los botones ►► y ◀◀ del panel frontal o el mando a distancia para buscar emisoras de FM manualmente.

Guardar una emisora de radio en una preselección

Mientras se esté reproduciendo una emisora de FM, pulse el botón de memorización [5] y a continuación pulse el número de preselección que desee asignarle con los botones del teclado numérico [4]. Este proceso también se puede realizar con ayuda del botón MEM y el teclado numérico del mando a distancia. Aparecerá en pantalla lo siguiente:

```
BBC RADIO
xxx kbit WMA
M Preset #
```

```
Assign to Preset
#
```

El RT-09 guardará esta emisora de radio FM en el número de preselección. El RT-09 puede almacenar hasta 30 emisoras de radio FM preseleccionadas.

Reproducción de una emisora de radio preseleccionada

Mientras se está reproduciendo una emisora de radio, usted puede cambiar a otra a través de uno de los dos procesos que se reseñan a continuación:

1. En el teclado numérico **[4]**, pulse el número de preselección de la emisora deseada.
2. Pulse el botón **QUEUE** **[13]** para invocar números de preselección y sus correspondientes emisoras. Gire el control/selector para elegir la emisora deseada y a continuación púselo para seleccionarla. El visualizador de funciones mostrará lo siguiente:

01	preset radio 1
02	preset radio 2
> 03	preset radio 3
04	preset radio 4

Pulse de nuevo el botón **QUEUE** para salir del menú de colas y volver al estado de reproducción.

Radio DAB: Inicio Rápido

Asegúrese de que su zona de residencia pueda recibir señales DAB ("Digital Audio Broadcasting"). Antes de utilizar esta función, le rogamos que se dirija a la sección "Settings Quickstart" correspondiente a la DAB para seleccionar su DAB REGION ("REGIÓN DAB") y explorar emisoras DAB disponibles.

Una vez realizada la configuración, pulse el botón **DAB** del panel frontal o seleccione el menú **DAB** del menú superior para entrar en esta función. Selecciones emisoras para su escucha girando y pulsando el botón/selector.

Los canales DAB están organizados en conjuntos, también conocidos como "multiplex". Cada multiplex proporciona numerosas emisoras y cada servicio contiene un servicio primario que a su vez puede contener servicios secundarios. La tecnología DAB permite a las emisoras transmitir datos originales junto con la señal de audio, pudiéndose incluir entre ellos otros canales de audio, texto e incluso –en el futuro– imágenes y datos informáticos.

Reproducción de Emisoras de Radio DAB

1. Seleccione el botón **DAB** del panel frontal. O mantenga pulsado el botón **BACK** para regresar al menú superior. Gire y pulse el botón/selector para seleccionar el menú **DAB**. El visualizador de funciones mostrará:

Internet Radio	
Media Player	
FM	
<	DAB
>	

El aparato buscará emisoras DAB disponibles. Seleccione la emisora deseada con el botón/selector.

Guardar una emisora DAB en una preselección

Mientras se esté reproduciendo una emisora de DAB, mantenga pulsado el botón de memorización **[5]** y a continuación pulse el número de preselección que desee asignarle con los botones del teclado numérico **[4]**. Este proceso también se puede realizar con ayuda del botón **MEM** y el teclado numérico del mando a distancia. La emisora DAB seleccionada será guardada en ese número de preselección. El RT-09 puede almacenar hasta 30 emisoras DAB preseleccionadas.

Emisoras de Radio Preseleccionadas

Se dispone de un total de 30 preselecciones para FM, DAB y radio por Internet, lo que significa que el RT-09 puede memorizar un total de 90 emisoras. Pero, si lo desea, puede almacenar muchas emisoras más "online" utilizando su cuenta "My Stuff".

NOTA: Para facilitar el proceso de ordenación, sólo serán visibles las emisoras guardadas como preselecciones. Cada emisora será marcada con una F para las preselecciones de FM, una D para las de DAB y una I para las de radio por Internet.

AJUSTES: INICIO RÁPIDO

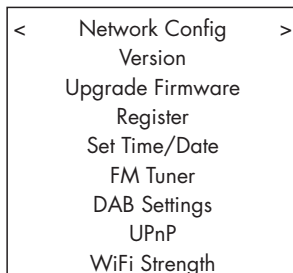
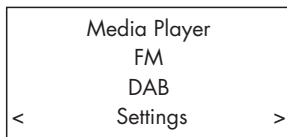

Mantenga pulsado el botón BACK para volver al menú superior y seleccione el menú "Settings" ("Ajustes") con el fin de entrar en los submenús girando y pulsando el botón/selector. Se dispone de un total de 9 submenús de ajuste. Gire el botón/selector para encontrar menús ocultos.

Configuración de Redes

1. Exploración para encontrar redes

(sólo para conexión inalámbrica)

Para seleccionar este menú, gire y pulse el botón/selector. Una vez que haya entrado en dicho menú, el visualizador de funciones mostrará "Scanning" ("Explorando"), proceso que puede tardar varios segundos en completarse. Una vez que se haya encontrado una red, el visualizador de funciones mostrará la identificación (ID) de la misma. Gire el control para seleccionar y púlselo para confirmar.

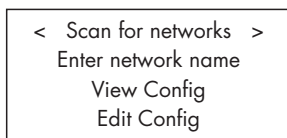

2. Introducción del nombre de la red

(sólo para conexión inalámbrica)

Si el RT-09 no puede encontrar ninguna red, el ESSID puede ser introducido manualmente.

Utilice el botón/selector para seleccionar las letras del nombre del dispositivo girándolo y pulsándolo y a continuación seleccione "END" para confirmar dicho nombre.

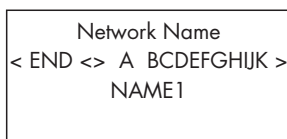

3. Ver Configuración

Muestra los detalles de la configuración actual. Gire el botón/selector para ver la página anterior/siguiente de "Mode">"ESSID">"MAC Address">"IP Address">"Netmask">"Gateway">"DNS Servers". El visualizador de funciones mostrará lo siguiente:

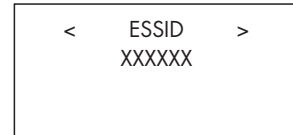
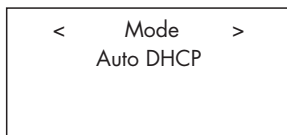

4. Editar Configuración

Este menú puede utilizarse para editar la configuración de red actual. También puede resultar útil para introducir una dirección de IP estática para el RT-09. Seleccione esta función con las teclas de navegación e introduzca la dirección de IP estática, la dirección MAC o el DNS de la red seleccionada.

Para introducir el valor, pulse primero el botón/selector y a continuación gírelo para incrementar/disminuir dicho valor. Pulse de nuevo para introducir el valor y desplazarse al campo siguiente. Continúe hasta que haya introducido toda la información.

5. Advertencia de Señal Baja (sólo para conexión inalámbrica)

Seleccione YES o NO para activar o desactivar la advertencia de nivel de señal Wi-Fi bajo.

Version ("Versión")

El menú muestra información sobre el software y el hardware del aparato.

Upgrade Firmware ("Mejorar Software de Gestión")

Utilice esta opción para descargar nuevo firmware para radio por Internet desde el portal Reciva. Si se dispone de nuevo firmware, el RT-09 le preguntará si desea descargarlo.

NOTA: Llegado a este punto, usted puede pulsar el botón BACK para cancelar la mejora de firmware. La descarga de una mejora de firmware puede tardar varios minutos. No apague el aparato ni lo sitúe el modo de espera hasta que la operación haya sido completada ya que en caso contrario es posible que sufra daños permanentes.

Register ("Registrarse")

Esta opción mostrará una clave que puede ser utilizada para registrar el aparato en el portal "Radio Customer" de Rotel: www.rotelradio.com.

Set Time/Date ("Ajustar Hora y Fecha")

Ajuste su hora y fecha local. Pulse el botón/selector para comenzar a introducir el valor y gírelo para modificar dicho valor. Pulse de nuevo para confirmar el valor introducido y desplazarse hasta el campo siguiente.

FM Tuner ("Sintonizador de FM")

Utilice esta función para seleccionar la región del sintonizador de FM.

DAB Settings ("Ajustes DAB")

Se dispone de 3 submenús: Scan ("Explorar"), Clear List ("Borrar Lista") y DAB Region ("Región DAB"). Seleccione el menú girando y pulsando el control.

"Scan" explorará para buscar todos los servicios DAB disponibles. Si el proceso acaba con éxito, se mostrará una lista de nombres de servicios; si no hay emisoras DAB, se mostrará "no services found" ("no se han encontrado servicios").

"Clear List" borrará la lista de servicios disponibles encontrada por "Scan".

"DAB Region" mostrará regiones con servicios DAB. Usted puede seleccionar la región deseada girando y pulsando el botón/selector.

UPnP

Utilice este ajuste si desea cambiar el nombre de dispositivo UPnP asignado al RT-09. Utilice el botón/selector para seleccionar –girándolo y pulsándolo– las letras del nombre del dispositivo y a continuación seleccione “END” para confirmar el nombre.

DEVICE NAME < END > A BCDEFGHIJ > DEVICE
--

WiFi Strength (“Intensidad de la Señal Wi-Fi”)

Muestra un porcentaje para indicar la intensidad de la señal Wi-Fi.

Configurar “My Stuff” (“Mis Aparatos”)

Abrir una cuenta en el sitio web Rotelradio

Es posible configurar un menú “My Stuff” (“Mis Aparatos”) personalizado en el menú superior.

Acceda al sitio web www.rotelradio.com desde su navegador de Internet. Introduzca la clave de registro, que puede encontrarse en el menú “Settings” > “Register”. Introduzca la clave de registro en el sitio web y siga las instrucciones para configurar un nombre de usuario y una contraseña. Acuérdesse de ambos porque los necesitará para acceder al sitio.

Una vez haya accedido a su cuenta, podrá editar información para los apartados “My Stations”, “My Streams”, “My Podcasts” y “My Radios”.

Siga las instrucciones que se indican en el sitio web para personalizar el menú de su RT-09.

NOTA: El sitio www.rotelradio.com funciona mejor con navegadores de última generación, como por ejemplo el Internet Explorer 8 y el Safari 5.0. Si tiene problemas para ver todos los iconos del sitio web, le rogamos que actualice su navegador a la versión más reciente del mismo. Por regla general, esto puede hacerse gratuitamente.

Configurar “My Stations” (“Mis Emisoras”)

En la base de datos del sitio web se dispone de una cantidad enorme de emisoras. Para seleccionar las que más le gusten, siga las instrucciones que figuran en el sitio web. Cuando se muestren en pantalla resultados de una búsqueda, aparecerá un enlace a “Add to my stations” (“Añadir a mis emisoras”). Haga “clic” encima de esta opción y la emisora seleccionada será añadida a My Stations. Aparecerá en pantalla un nuevo menú superior “My Stuff” con un submenú “My Stations”.

Después del registro inicial, usted puede añadir emisoras de radio a “My Stations” mientras esté conectado a las mismas pulsando la tecla REPLY. El visualizador de funciones le preguntará si desea añadir una determinada selección a “My Stations”. En caso afirmativo, pulse el botón SELECT para añadir dicha emisora a su lista.

NOTA: Si lo desea, puede organizar sus emisoras en CARPETAS (“FOLDERS”) para, por ejemplo, JAZZ, ROCK, OPERA, etc. Estas carpetas serán mostradas en su RT-09.

Configurar "My Streams" ("Mis Descargas Directas")

Una vez que haya entrado en su cuenta de Rotelradio, puede añadir sus propias descargas directas de Internet a la sección "My Streams", donde serán ordenadas en una lista bajo el nombre "My Account" ("Mi Cuenta").

Haga "clic" en "My Streams". Se le solicitará que introduzca el nombre de la emisora y el URL del medio correspondiente. El URL debería ser un enlace al flujo de datos de audio real del sitio web.

NOTA: El menú "My Stuff" y las emisoras guardadas en "My Stations" y "My Streams" aparecerán una vez que el aparato haya actualizado su lista de emisoras. Para que el aparato actualice la lista de emisoras, desactívelo, vuelva a ponerlo en marcha de nuevo y entre en "Internet Radio" en el menú superior.

Botones Avanzados del Mando a Distancia

Menú de Configuración

Para entrar en el menú de configuración, pulse el botón SETUP del mando a distancia y aparecerá la siguiente visualización:

```

< 1 DIMMER >
  2 FACTORY DEFAULT
  3 VERSION
  4 ANTENNA SELECT
  5 EXIT
  
```

1. DIMMER ("ATENUACIÓN"): Controla la luminosidad del visualizador de funciones, que puede atenuarse en siete pasos. Si lo desea, puede acceder a este control directamente con el botón DIM del mando a distancia.

2. FACTORY DEFAULT ("AJUSTES DE FÁBRICA"): Sitúa el RT-09 en su estado original, es decir tal y como salió de fábrica. Se perderán las preselecciones y las configuraciones de red, a la vez que situará el aparato en el código de control remoto 1 (ver más adelante).

3. VERSION ("VERSIÓN"): Muestra el número de versión del aparato.

4. ANTENNA SELECT ("SELECCIÓN DE LA ANTENA"): Elige entre AUTO (opción por defecto), antena de FM y antena DAB.

5. EXIT ("SALIR"): Vuelve al menú anterior.

Segundo Código de Control Remoto

El RT-09 se suministra de fábrica para que funcione con el código de control remoto 1. Si observa que el mando a distancia del aparato tiene algún conflicto con otros componentes Rotel, puede ajustar tanto el RT-09 como su mando a distancia al código de control remoto 2 siguiendo los pasos siguientes:

1. Con el mando a distancia apuntando hacia el RCX-1500, pulse simultáneamente los botones "FM" [7] y "2" del mando a distancia. Libere el botón "FM" y continúe pulsando el botón "2" durante 5 segundos. El RT-09 mostrará "Audio Custom Code 1 > 2" en su pantalla de visualización.

2. Para cambiar de nuevo al código de control remoto 1, repita el procedimiento anterior pulsando el botón "1" en vez del "2".

3. Los botones del mando a distancia del RT-09, como por ejemplo PLAY, STOP o PAUSE, utilizan los códigos de control estándar de Rotel para reproductores de discos compactos. Si considera que esto puede crear conflictos con su reproductor de CD de Rotel, pulse simultáneamente los botones "CD" y "2". Libere el botón "CD" y continúe manteniendo pulsado el botón "2" durante 5 segundos. El visualizador de funciones del RDG-1500 mostrará "CD Custom Code 1 > 2".

4. Para cambiar de nuevo al código de control remoto 1, repita el paso 3 pulsando el botón "1" en vez del "2".

Problemas y Posibles Soluciones

La mayoría de dificultades que suelen producirse en los sistemas de audio son el resultado de conexiones realizadas incorrectamente o ajustes inapropiados. En caso de que usted se encuentre con algún problema, aísle en primer lugar el área afectada, compruebe los ajustes de control realizados, determine la causa del fallo y haga los cambios necesarios. Si se ve incapaz de hacer funcionar de nuevo el RT-09, considere las sugerencias que le damos para las siguientes condiciones:

El Indicador Luminoso de Puesta en Marcha No Se Activa

El indicador luminoso de puesta en marcha debería activarse en el momento de conectar el RT-09 a una toma de corriente eléctrica alterna. Si no es así, compruebe dicha toma con otro dispositivo eléctrico, como por ejemplo una bombilla, y asegúrese de que la misma no esté controlada por un conmutador situado en su posición off.

La Conexión en Red No Funciona

Si tiene problemas para conectar el RT-09 a su red inalámbrica compruebe cuidadosamente la configuración de la misma. Es posible que los pasos siguientes le ayuden a resolver el problema:

1. Confirme que dispone de una red Wi-Fi. Compruebe que otros ordenadores pueden acceder a Internet utilizando la misma red.
2. Compruebe que se dispone de un servidor DHCP o que ha configurado una dirección de IP estática en el aparato. Le rogamos que consulte al respecto la sección de Configuración de Redes.
3. Compruebe que el cortafuegos de su red no esté bloqueando ningún puerto de salida.
4. Desactive por completo el aparato (desenchufándolo de la red eléctrica) y deje que reinicie el ciclo de búsqueda de redes.
5. Asegúrese de que el RT-09 pueda recibir señales Wi-Fi en la ubicación en la que esté. Utilice un cable de extensión USB para colocar el módulo Wi-Fi en una posición más alta o en un lugar diferente con el fin de maximizar la recepción.

No Hay Sonido

1. Compruebe los cables que van de las salidas del RT-09 a las entradas del preamplificador o amplificador integrado y asegúrese de que estén conectados adecuadamente. Consulte al respecto la figura 2.
2. La música reproducida por emisoras de radio de Internet será afectada por la velocidad de su conexión a Internet. Si la música se interrumpe de manera regular, contacte con su proveedor de Internet.
3. Asegúrese de que la emisora que haya seleccionado funcione en ese momento del día. Es posible que dicha emisora esté emitiendo en una franja horaria distinta de la de su lugar de residencia.
4. Le rogamos que inserte el módulo Wi-Fi (o un adaptador de cable) en el puerto Ethernet situado en el panel posterior del RT-09 incluso en el caso de que no haya ninguna red disponible. Una vez puesto en marcha, el aparato buscará redes disponibles antes de permitir al usuario acceder a las funciones de FM y DAB.

Glosario

Bit rate (“Velocidad de Transferencia Binaria”) – Velocidad a la que se produce la transferencia de datos, es decir el número de bits de información enviados cada segundo.

Buffering (“Uso de Etapas Separadoras”) – Descarga y reconstrucción de los datos antes de ser reproducidos.

Codec – (“Codificador/Descodificador”) – Software capaz de codificar y/o decodificar una señal o un flujo de datos digitales.

Data Encryption (“Encriptación de Datos”) – Encriptación de datos por motivos de seguridad. En lo que concierne a las redes inalámbricas, por regla general se trata de WEP y WPA.

DHCP (“Dynamic Host Control Protocol”/“Protocolo de Control Dinámico del Huésped”) – Es un protocolo que permite asignar direcciones IM a dispositivos de una red.

DNS Server (“Servidor DNS”) – Servidor remoto que lleva a cabo la traducción de direcciones web en las correspondientes direcciones IP numéricas.

ESSID (“Extended Service Set Identifier”/“Identificador de Grupos de Servicios Extendido”) – El ESSID es un identificador único para su red inalámbrica.

Ethernet – Tecnología de conexión en red para redes de área local (LAN). El cable CAT5 transporta información entre ordenadores a una velocidad de 10/100/1.000 megabits por segundo.

File format (“Formato de archivo”) – El tipo de archivo para un determinado contenido, como por ejemplo el formato para música MP3 .

File Server (“Servidor de Archivos”) – Es un ordenador o dispositivo que proporciona estaciones de trabajo en una red con acceso controlado a archivos compartidos.

Firmware – Software incrustado en un determinado dispositivo que proporciona instrucciones operacionales al mismo.

Gateway – Es el punto de acceso de LAN a WAN.

Internet – Red de ordenadores consistente en una red mundial de redes de ordenadores.

IP Address – Etiqueta numérica que es asignada a los dispositivos de una red informática.

ISP (“Internet Service Provider”) – Proveedor de Servicios de Internet.

Kbps – Acrónimo de kilobits (miles de bits) por segundo. Es una forma de medir la velocidad de transferencia de datos.

LAN (“Local Area Network”/“Red de Área Local”) – Es una red informática local para facilitar la comunicación entre ordenadores.

MAC ("Media Access Control"/"Control de Acceso a Soportes")

– Es un identificador único asignado a adaptadores de red o tarjetas para conexión a redes por su fabricante con el fin de facilitar su identificación.

Modem ("Modulador/Desmodulador") – Dispositivo utilizado para conectar ordenadores mediante una línea telefónica.

Network ("Red") – Sistema de componentes electrónicos u ordenadores conectados entre sí.

Network adapter ("Adaptador para conexión en red") – Circuitería electrónica instalada en el interior de los ordenadores que permite conectarlos entre sí para crear una red.

Podcast – Archivo de audio suministrado vía RSS a través de Internet o un servicio de suscripción.

Router – Dispositivo que une entre sí múltiples redes u ordenadores.

RSS feed ("Really Simply Syndication feed") – Protocolo que se utiliza para publicar contenidos en una web de tal forma que la gente puede suscribirse a los mismos y recibir actualizaciones.

Server ("Servidor") – Es un ordenador que proporciona ordenadores clientes con acceso a archivos e impresoras como recursos compartidos en una red informática.

Subnet mask ("Máscara de subgrupo") – Es un método que permite dividir redes IP en subgrupos.

UPnP ("Universal Plug and Play") – Método de configuración automática utilizado en dispositivos tales como PC's, periféricos, dispositivos inalámbricos y electrodomésticos inteligentes.

URL ("Uniform Resource Locator"/"Localizador de Recursos Uniforme") – Es el formato de la dirección correspondiente a un sitio o página web particular

USB ("Universal Serial Bus"/"Bus Serie Universal") – Conexión comúnmente utilizada en periféricos informáticos.

WAN ("Wide Area Network"/"Red de Área Extendida") – Red de ordenadores que abarca un área más amplia que una de tipo local (por ejemplo Internet).

WEP ("Wired Equivalent Privacy"/"Privacidad Equivalente a una Red por Cable") – Protocolo de seguridad para redes inalámbricas que tiene por objeto prevenir el acceso a una red por parte de "intrusos" que utilicen equipos LAN inalámbricos similares con el fin de capturar el tráfico de datos presente en la misma.

WPA ("WiFi Protected Access"/"Acceso Wi-Fi Protegido") – Es un protocolo de seguridad para redes inalámbricas que ha sustituido al más débil WEP.

Wi-Fi ("Wireless Fidelity"/"Fidelidad Inalámbrica") – Estándar de radiofrecuencia que es utilizado para conectar dispositivos –como por ejemplo iPod y ordenadores– entre sí empleando una conexión inalámbrica (es decir sin cables).

Características Técnicas

[Sección de Radio FM]

Sensibilidad útil	22 dBf
Sensibilidad para un nivel de 50 dB	27'2 dBf
Relación señal/ruido (a 65 dBf)	63 dBf en mono y 60 dBf en estéreo
Distorsión armónica total (a 65 dBf)	0'2% en mono y 0'3% en estéreo
Respuesta en frecuencia	10-15.000 Hz, +/-3 dB
Separación en estéreo (100 Hz/1 kHz/10 kHz)	40 dB/45 dB/35 dB
Nivel de salida (a 75 kHz)	1'1 V
Entrada de antena	no balanceada de 75 ohmios

[Sección de Radio DAB]

Sensibilidad	-80 dBm
Rango de sintonía	Banda III (174-240 MHz)
Velocidad de transferencia de los datos de audio	máxima de 224 Kbps
Respuesta en frecuencia	20-20.000 Hz, +/-1 dB
Nivel de salida (a 0 dBfs)	2'1 V
Entrada de antena	no balanceada de 75 ohmios con conector en "F"

[Sección General]

Tipo de conexión en red	802.11b/g
Protocolos de seguridad	WEP, WPA1 (TKIP) y WPA2 (TKIP)
Formatos de archivo compatibles	Real Audio, MP3, Windows Media Stream, OGG Vorbis, AAC, WAV, AIFF y AU
Consumo	12 vatios
Alimentación	120 V/60 Hz para EE.UU. y 230 V/50 Hz para Europa
Peso neto	6'5 kg
Dimensiones (An x Al x P)	431x99x312 mm
Altura del panel frontal	8'9 mm

Todas estas especificaciones son correctas en el momento de la impresión del presente manual de instrucciones.

Rotel se reserva el derecho a realizar modificaciones en las mismas sin aviso previo.

Rotel y el logotipo Rotel HiFi están registrados por The Rotel Co., Ltd., Tokio, Japón.

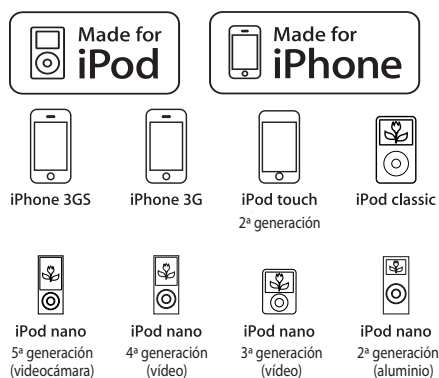

"Made for iPod" significa que un determinado accesorio electrónico ha sido diseñado específicamente para poder ser conectado a un iPod y ha sido homologado por el desarrollador para satisfacer los estándares de calidad y prestaciones establecidos por Apple.

"Made for iPhone" significa que un determinado accesorio electrónico ha sido diseñado específicamente para poder ser conectado a un iPhone y ha sido homologado por el desarrollador para satisfacer los estándares de calidad y prestaciones establecidos por Apple.

Apple no es responsable del funcionamiento de este dispositivo o su compatibilidad con la normativa de seguridad vigente.

iPod es una marca comercial de Apple Inc. registrada en EE.UU. y otros países.

iPhone es una marca comercial de Apple Inc.

Windows, Windows XP, Windows 2000, Windows Vista, Windows 7 y Windows Media son marcas comerciales de Microsoft Corporation registradas en EE.UU. y/u otros países.

"Este producto incluye tecnología propiedad de Microsoft Corporation que es utilizada bajo una licencia de Microsoft Licensing GP. El uso o la distribución de dicha tecnología fuera de este producto está prohibido sin una licencia expresa de -según proceda- Microsoft Corporation y/o Microsoft Licensing GP.

ATTENTION :

RISQUE D'ÉLECTROCUTION.

NE PAS OUVRIR

ATTENTION : POUR RÉDUIRE LE RISQUE D'ÉLECTROCUTION, NE PAS RETIRER LE CAPOT. IL N'Y A À L'INTÉRIEUR AUCUNE PIÈCE SUSCEPTIBLE D'ÊTRE MODIFIÉE PAR L'UTILISATEUR. EN CAS DE PROBLÈME, ADRESSEZ-VOUS À UN RÉPARATEUR AGRÉÉ.

L'éclair dans un triangle équilatéral indique la présence interne de tensions électriques élevées susceptibles de présenter des risques graves d'électrocution.

Le point d'exclamation dans un triangle équilatéral indique à l'utilisateur la présence de conseils et d'informations importantes dans le manuel d'utilisation accompagnant l'appareil. Leur lecture est impérative.

APPLICABLE FOR USA, CANADA OR WHERE APPROVED FOR THE USAGE

CAUTION: TO PREVENT ELECTRIC SHOCK, MATCH WIDE BLADE OF PLUG TO WIDE SLOT. INSERT FULLY.

ATTENTION: POUR ÉVITER LES CHOCS ÉLECTRIQUES, INTRODUIRE LA LAME LA PLUS LARGE DE LA FICHE DANS LA BORNE CORRESPONDANTE DE LA PRISE ET POUSSER JUSQU'AU FOND.

This Class B digital apparatus complies with Canadian ICES-003.

Cet appareil numérique de la classe B est conforme à la norme NMB-003 du Canada.

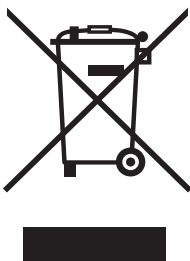

Tous les appareils Rotel sont conçus en totale conformité avec les directives internationales concernant les restrictions d'utilisation de substances dangereuses (RoHS) pour l'environnement, dans les équipements électriques et électroniques, ainsi que pour le recyclage des matériaux utilisés (WEEE, pour Waste Electrical and Electronic Equipment). Le symbole du conteneur à ordures barré par une croix indique la compatibilité avec ces directives, et le fait que les appareils peuvent être correctement recyclés ou traités dans le respect total de ces normes.



Ce symbole signifie que l'appareil bénéficie d'une double isolation électrique. Une liaison à la terre n'est pas obligatoire.

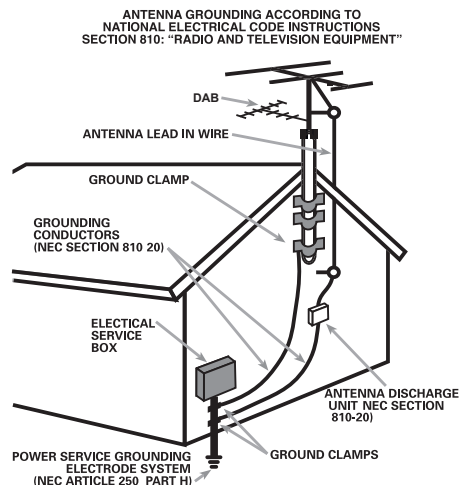
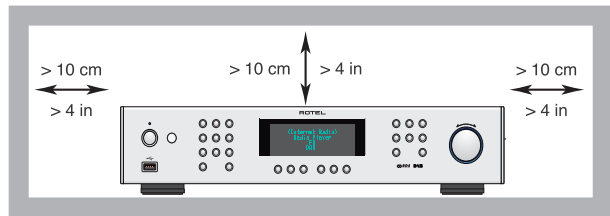

Remarque

Le branchement repéré COMPUTER I/O ne concerne que des techniciens agréés uniquement.

Information FCC

Cet appareil a été testé afin de vérifier sa conformité avec les normes minima des appareils numériques de classe B, suivant l'article 15 des normes FCC. Ces normes garantissent une protection suffisante contre les interférences, dans le cadre d'une utilisation domestique. Cet appareil génère, utilise et peut rayonner des fréquences radio et peut, s'il n'est pas utilisé selon les conseils prodigués dans ce manuel d'utilisation, causer des interférences avec les communications radio.

Il n'y a cependant aucune garantie que ces interférences n'interviennent dans certaines installations.

Si vous notez la présence de parasites sur la radio ou la télévision (détectées par la mise sous et hors tension de l'appareil), vous pouvez essayer d'éliminer ces interférences en essayant une des procédures suivantes :

- Réorientez ou déplacez l'antenne de réception (TV, radio, etc.)
- Augmentez l'éloignement physique entre le récepteur en cause et l'appareil.
- Branchez les autres maillons sur une prise secteur différente de celle sur laquelle est branché le récepteur.
- Consultez votre revendeur, ou un technicien spécialiste de ces questions de réception radio/TV.

Attention

Cet appareil répond aux normes de l'article 15 de la FCC sous les conditions suivantes : 1) Cet appareil ne doit pas causer d'interférence très sensible. 2) Cet appareil doit pouvoir accepter n'importe quelle interférence externe, y compris celles dues à une utilisation fortuite.

NOTE AUX INSTALLATEURS D'UNE ANTENNE CATV : L'installation d'un système CATV doit être faite par un technicien qualifié, selon les normes de l'article 820-40 de la NEC. La mise à la terre, notamment, doit être correctement effectuée, reliée au système de mise à la terre de l'immeuble, le plus près possible du point d'entrée du câble correspondant. Voir le schéma d'installation page précédente.

NOTE : Cet appareil a été testé afin de vérifier sa conformité avec les normes minima des appareils numériques de classe B, suivant l'article 15 des normes FCC. Ces normes garantissent une protection suffisante contre les interférences, dans le cadre d'une utilisation domestique. Cet appareil génère, utilise et peut rayonner des fréquences radio et peut, s'il n'est pas utilisé selon les conseils prodigués dans ce manuel d'utilisation, causer des interférences avec les communications radio. Il n'y a cependant aucune garantie que ces interférences n'interviennent dans certaines installations. Si vous notez la présence de parasites sur la radio ou la télévision (détectées par la mise sous et hors tension de l'appareil), vous pouvez essayer d'éliminer ces interférences en essayant une des procédures suivantes :

Dans tous les cas, en cas de problème de réception, vérifiez que les points suivants sont respectés :

- Orientez convenablement l'antenne de réception.
- Éloignez le plus possible l'appareil de votre récepteur de télévision.
- Utilisez une prise secteur murale indépendante pour l'appareil de réception.
- N'hésitez pas à contacter votre revendeur agréé Rotel si le problème persiste.

Remarques importantes concernant la sécurité

ATTENTION : Il n'y a à l'intérieur aucune pièce susceptible d'être modifiée par l'utilisateur. Adressez-vous impérativement à une personne qualifiée.

ATTENTION : Pour réduire tout risque d'électrisation ou d'incendie, ne pas exposer l'appareil à une source humide, ou à tout type de risque d'éclaboussure ou de renversement de liquide. Ne pas poser dessus d'objet contenant un liquide, comme un verre, un vase, etc. Prenez garde à ce qu'aucun objet ou liquide ne tombe à l'intérieur de l'appareil par ses orifices de ventilation. Si l'appareil est exposé à l'humidité ou si un objet tombe à l'intérieur, débranchez-le immédiatement de son alimentation secteur, et adressez-vous immédiatement et uniquement à une personne qualifiée et agréée.

Tous les conseils de sécurité et d'installation doivent être lus avant de faire fonctionner l'appareil.

Conservez soigneusement ce livret pour le consulter à nouveau pour de futures références.

Tous les conseils de sécurité doivent être soigneusement respectés. Suivez les instructions. Respectez les procédures d'installation et de fonctionnement indiquées dans ce manuel.

L'appareil doit être nettoyé uniquement avec un chiffon sec ou un aspirateur.

Ne pas utiliser cet appareil près d'un point d'eau.

L'appareil doit être placé de telle manière que sa propre ventilation puisse fonctionner, c'est-à-dire avec un espace libre d'une dizaine de centimètres minimum autour de lui.

Il ne doit pas être posé sur un fauteuil, un canapé, une couverture ou toute autre surface susceptible de boucher ses orifices d'aération ; ou placé dans un meuble empêchant la bonne circulation d'air autour des orifices d'aération.

Cet appareil doit être placé loin de toute source de chaleur, tels que radiateurs, chaudières, bouches de chaleur ou d'autres appareils (y compris amplificateurs de puissance) produisant de la chaleur.

ATTENTION : La prise secteur en face arrière constitue le moyen principal pour connecter/déconnecter l'appareil de son alimentation secteur. L'appareil doit donc être installé de telle manière que ce câble d'alimentation soit accessible en permanence.

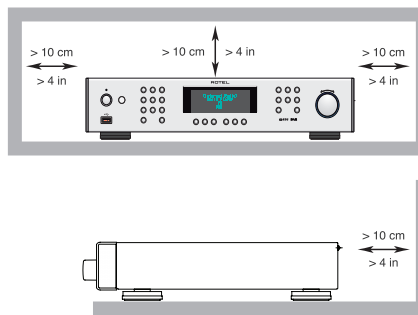

Cet appareil doit être branché sur une prise d'alimentation secteur, d'une tension et d'un type conformes à ceux qui sont indiqués sur la face arrière de l'appareil (USA : 120 V/60 Hz, CE : 230 V/50 Hz)

Brancher l'appareil uniquement grâce au cordon secteur fourni, ou à un modèle équivalent. Ne pas tenter de modifier ou changer la prise. Notamment, ne pas tenter de supprimer la prise de terre (troisième broche de la prise) si celle-ci est présente. Si la prise n'est pas conforme à celles utilisées dans votre installation électrique, consultez un électricien agréé. Ne pas utiliser de cordon rallonge.

Prendre garde à ce que ce cordon d'alimentation ne soit pas pincé, écrasé ou détérioré sur tout son trajet, et à ce qu'il ne soit pas mis en contact avec une source de chaleur. Vérifiez soigneusement la bonne qualité des contacts, à l'arrière de l'appareil comme dans la prise murale.

La prise d'alimentation secteur constitue le moyen radical de déconnexion de l'appareil. Elle doit donc rester en permanence accessible, car sa déconnexion constitue la seule assurance que l'appareil n'est plus alimenté par le secteur. La diode LED de mise en veille Standby ne s'allume plus lorsque ce cordon d'alimentation est débranché.

Prendre garde à ce que ce cordon d'alimentation ne soit pas pincé, écrasé ou détérioré sur tout son trajet, et à ce qu'il ne soit pas mis en contact avec une source de chaleur. Vérifiez soigneusement la bonne qualité des contacts, à l'arrière de l'appareil comme dans la prise murale.

Débranchez le câble d'alimentation en cas d'orage, ou si l'appareil ne doit pas être utilisé pendant une longue période.

Cet appareil doit être connecté à une prise murale pourvue d'une liaison protégée avec mise à la terre. N'utilisez que des accessoires préconisés par le constructeur.

N'utilisez que des meubles, supports, systèmes de transport recommandés par Rotel. Procédez toujours avec la plus extrême précaution lorsque vous déplacez l'appareil, afin d'éviter tout risque de blessure. Utilisez un câble de type Classe 2 pour la liaison avec les enceintes acoustiques, afin de garantir une installation correcte et de minimiser les risques d'électrocution.

L'appareil doit être immédiatement éteint, débranché puis retourné au service après-vente agréé dans les cas suivants :

- Le câble d'alimentation secteur ou sa prise est endommagé.
- Un objet est tombé, ou du liquide a coulé à l'intérieur de l'appareil.
- L'appareil a été exposé à la pluie.
- L'appareil ne fonctionne manifestement pas normalement.
- L'appareil est tombé, ou le coffret est endommagé.

Les piles de la télécommande ne doivent pas être exposées à une température excessive, comme l'exposition directe au soleil, au feu ou équivalent.



Figure 1: Commandes et Branchements

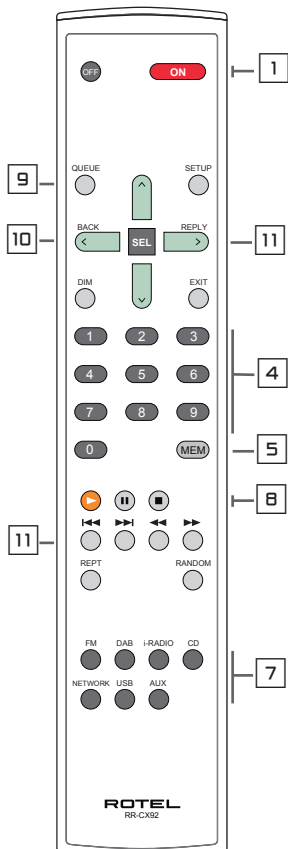
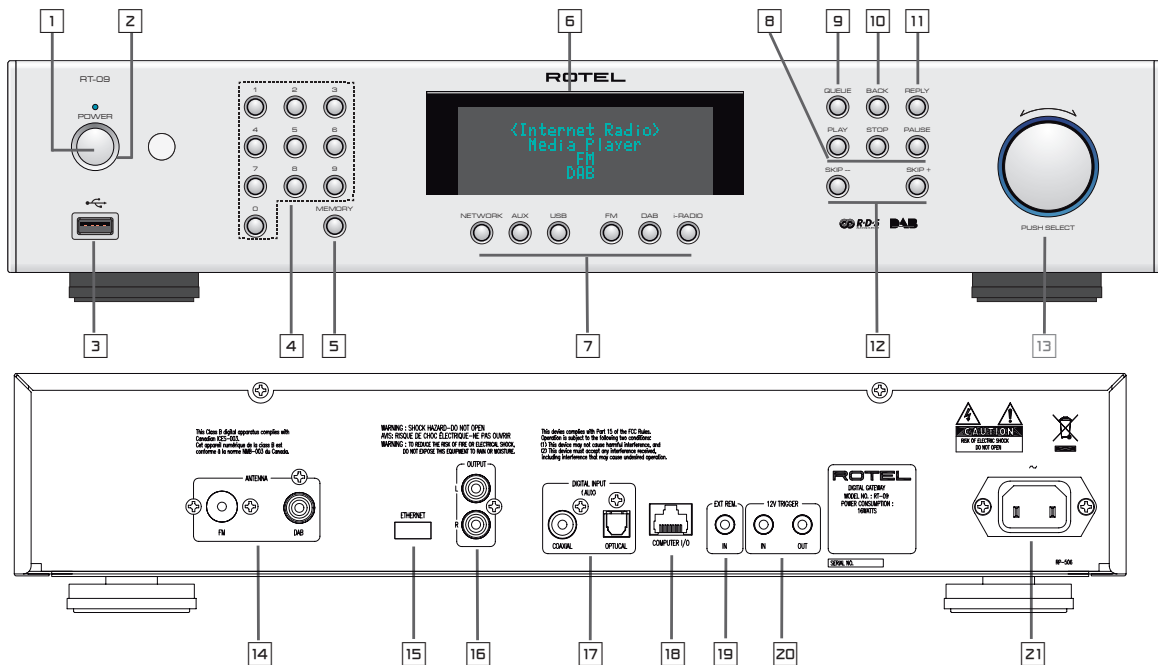

Touches et commandes de la face avant et de la télécommande

- 1, 2 : Touches d'allumage/extinction
- 3 : Entrée USB iPod/MP3
- 4, 5 : Retour au niveau supérieur dans le menu
- 6 : Affichage
- 7 : Sélection de la source musicale
- 8 : Touche Play
- 9 : Liste d'attente (mémoires station radio)
- 10 : Retour au menu supérieur
- 11 : Menu iRadio
- 12 : Piste suivante/précédente
- 13 ^ SEL v : Navigation/sélection

Interfaces avant et arrière

- 14 : Antenne FM/DAB
- 15 : Adaptateur Wi-fi/Ethernet
- 16 : Sortie analogique
- 17 : Entrée numérique
- 18 : Entrée/sortie ordinateur
- 19 : Entrée télécommande externe
- 20 : Sortie trigger 12 v
- 21 : Prise secteur

- Télécommande : commandes avancées
- SETUP & EXIT : Entrée et sortie dans le menu usine
- ◀ & ▶ : Recherche automatique des radios M
- RANDOM/SHUFFLE : Lecture dans un ordre aléatoire

Remarque :

1, La majorité des touches de la télécommande reprend les touches présentes en face avant. Quelques fonctions ne sont accessibles qu'à partir de la télécommande, ce qui est expliqué séparément pour chaque cas.
 2, Les touches du panneau avant sont utilisables pour la plupart des opérations. Mais vous pouvez bien sûr utiliser les touches correspondantes de la télécommande. Par exemple, la commande consistant à tourner puis presser le bouton principal de la façade 13 correspond à la pression sur les touches SEL ^ et v de la télécommande, pour la même fonction désirée.

Figure 2: Branchements principaux

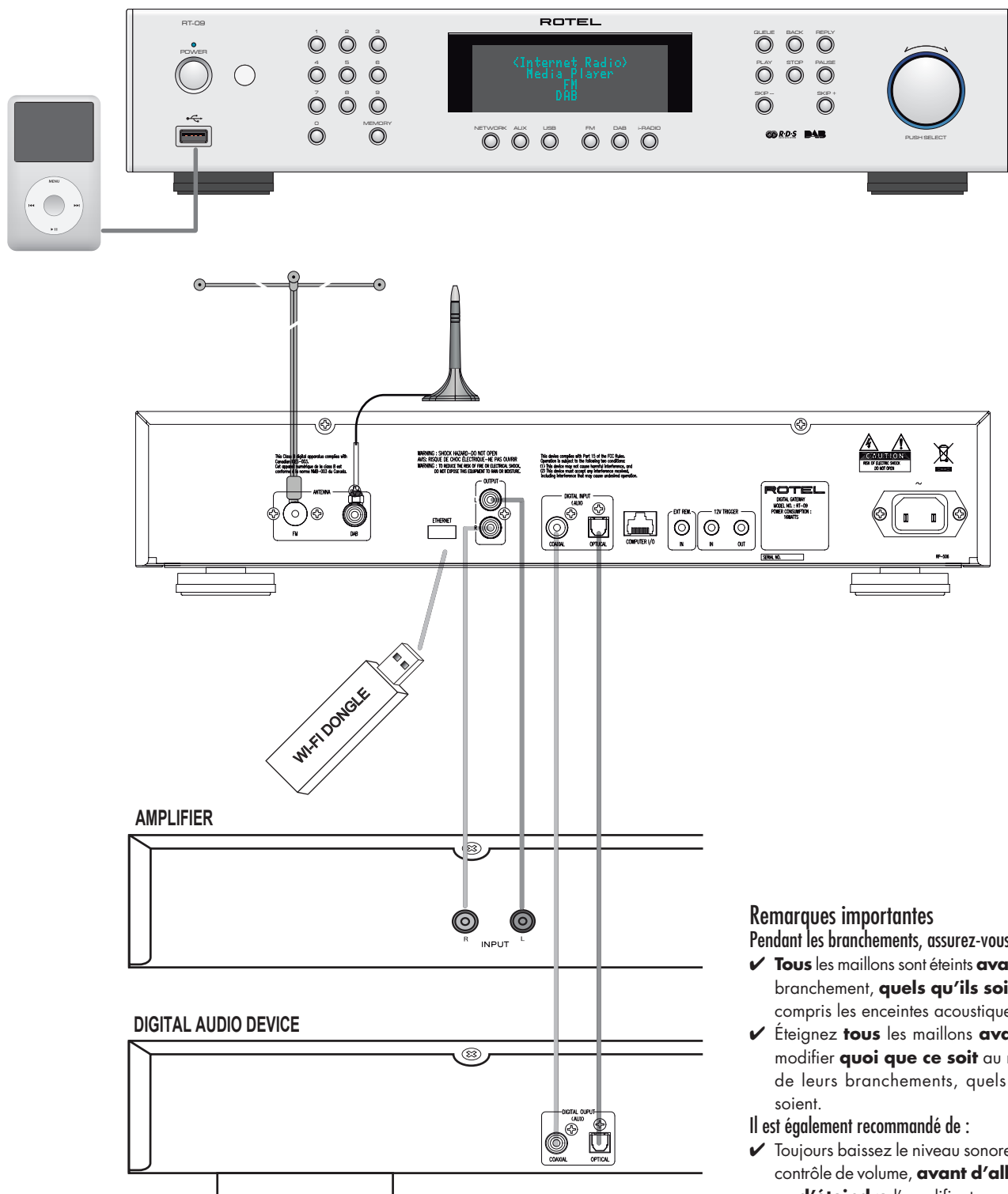

Remarques importantes

Pendant les branchements, assurez-vous que :

- ✓ Tous les maillons sont éteints **avant** leur branchement, **quels qu'ils soient**, y compris les enceintes acoustiques.
- ✓ Éteignez **tous** les maillons **avant** de modifier **quoi que ce soit** au niveau de leurs branchements, quels qu'ils soient.

Il est également recommandé de :

- ✓ Toujours baissez le niveau sonore via le contrôle de volume, **avant d'allumer** ou **d'éteindre** l'amplificateur.

Sommaire

Remarques importantes concernant la sécurité	3
Figure 1 : Commandes et Branchements	4
Figure 2 : Branchements principaux	5
Remarques importantes	6
Au sujet de Rotel	7
Vue d'ensemble – les produits radio internet/ passerelles numériques Rotel	8
DAB et Radio FM	8
Radio Internet	8
Accès réseau	8
Le site Internet RotelRadio : la gestion de vos stations de radio	8
Lecture à partir de iPods, lecteurs MP3 et lecteurs flash	9
Lecture à partir de serveurs réseau	9
Pour démarrer	9
Caractéristiques	9
Quelques précautions	9
Installation	9
Alimentation électrique et mise sous tension	10
Prise d'alimentation secteur 21	10
Interrupteur de mise sous tension/veille (Standby) et indicateur lumineux 1 2	10
Entrée Trigger 12 V 20	10
Sortie Trigger 12V 20	10
Branchements	10
Réception radio DAB/FM C 14	10
ENTRÉE NUMÉRIQUE AUX 17	10
Connexion réseau 15	10
Prise ordinateur Computer I/O 16	10
Branchement USB 3	10
Sortie 16	10
Guide rapide Radio Internet	11
Ce que vous devez savoir avant utilisation	11
Première connexion au réseau (Network)	11
Choisir une station de radio	11
Ecoute /lecture d'une station de radio Internet	12
Mémoriser une station de radio dans une présélection	12
Lire une station de radio présélectionnée	12
Guide rapide lecteur Media Player	13
Serveurs UPnP	13
Paramétrer un service UPnP dans le PC	13
Lecture de fichiers multimédias en utilisant un serveur UPnP	13
Effacer la liste d'attente	14
Playback Mode	14
Guide rapide liaison iPod/USB	15
Branchement d'une unité de stockage USB	15
Connexion iPod / iPhone	15
Touches de contrôle de la lecture	15
Guide rapide radio FM	15
Lecture des stations de radio en FM	15
Mémoriser une station FM dans une présélection	15
Ecouter une station de radio présélectionnée	15
Guide rapide radio DAB	16
Lire une station de radio DAB	16
Mémoriser une station DAB dans une présélection	16
Présentation des paramètres	16
Configurer "My Stuff"	18
Configurer "Mes stations"	18
Configurer "My Streams"	18
Touches avancées de la télécommande	18
Problèmes de fonctionnement	19
Glossaire	19
Spécifications	20

Au sujet de Rotel

Notre histoire commence il y a environ 50 ans. Depuis, au fil des années, nous avons reçu des centaines de prix et de récompenses, et satisfait des centaines de milliers de personnes – comme vous !

Rotel a été fondée par une famille passionnée de musique, qui a décidé de fabriquer des maillons Haute Fidélité sans compromis aucun. Depuis sa création, cette passion est restée intacte, et cette famille s'est fixée comme objectif de proposer à tous les audiophiles et mélomanes les meilleurs appareils possibles, quel que soit leur budget. Une volonté partagée par tous les employés de Rotel.

Les ingénieurs Rotel travaillent selon une équipe très soudée, écoutant, peaufinant chaque nouveau modèle jusqu'à ce qu'il atteigne exactement leurs standards – très élevés – de musicalité. Ils sont libres de choisir des composants en provenance du monde entier, afin de concevoir le produit le meilleur possible. C'est ainsi que vous trouverez dans nos appareils des condensateurs d'origine britannique ou allemande, des transistors japonais ou américains, tandis que les transformateurs toriques sont toujours fabriqués dans nos propres usines Rotel.

Nous sommes tous concernés par la qualité de l'environnement. Et, comme de plus en plus de produits électroniques sont fabriqués puis éliminés quelques années plus tard, il est désormais essentiel qu'un constructeur fabrique tous ses produits en veillant à ce qu'ils aient un impact minimum sur la terre et les nappes phréatiques.

Chez Rotel, nous sommes très fiers d'apporter notre pierre à ce nouvel édifice. Nous avons réduit la teneur en plomb de nos électroniques, en utilisant notamment une soudure spéciale ROHS, tandis que notre nouvelle gamme d'amplificateurs fonctionnant en classe D (non numérique) présente un rendement cinq fois supérieur aux générations conventionnelles précédentes, délivrant pourtant encore plus de puissance, avec une qualité encore supérieure. Ces appareils ne chauffent pas, dépensent beaucoup moins d'énergie, sont donc très bons pour l'environnement tout en étant encore plus musicaux.

En plus, nous imprimons tous nos catalogues et manuels sur papier recyclé.

Ce ne sont certes que de petites étapes. Mais ne sont-ce pas justement les plus importantes ? Nous continuons activement la recherche et la mise au point de nouvelles méthodes, et l'utilisation de nouveaux matériaux pour aboutir à un processus de fabrication général plus écologique et plus propre.

Tous les membres de l'équipe Rotel vous remercient pour l'achat de cet appareil. Nous sommes persuadés qu'il vous offrira de nombreuses années d'intense plaisir musical.

Vue d'ensemble – les produits radio internet/ passerelles numériques Rotel

Cet appareil ne fonctionnera pas si l'adaptateur Wi-fi ou filaire n'est pas connecté. Nous vous invitons à lire en premier cette introduction. Vous pourrez trouver les réponses aux questions fréquentes (FAQ) sur le site Web de Rotel : www.rotel.com/NA/support/FAQ.htm

Ce produit Rotel offre à la fois les possibilités traditionnelles de réception FM et DAB et, venue du monde des ordinateurs, la possibilité d'accéder à littéralement des milliers de stations de radio disponibles sur Internet. En outre, cette nouvelle gamme de tuners/passerelles numériques Rotel peut lire et exploiter le contenu de vos lecteurs audio personnels (iPod et lecteurs MP3) ainsi que vos fichiers musicaux stockés sur un serveur réseau.

Ces indications complètent celles du "démarrage rapide" contenues un peu plus loin dans cette notice

En premier lieu, il n'est pas essentiel qu'il y ait un réseau Wi-fi ou filaire disponible. Toutefois, il est indispensable que l'adaptateur Wi-fi ou filaire soit inséré dans son logement pour que l'appareil fonctionne. Utilisez les cas échéant une rallonge si l'espace est limité à l'arrière du tuner.

A chaque fois que l'appareil est mis en route, il se verrouille en mode « recherche » pendant 15 à 20 secondes. Une fois qu'il a terminé les autres modes radio peuvent être utilisés.

L'entrée USB est active quand l'appareil est en marche.

DAB et Radio FM

C'est la partie la plus conventionnelle du produit, et si vous avez l'habitude de chercher, mémoriser et sélectionner des stations de radio à partir des services radio DAB et FM, vous n'aurez pas de difficultés avec la façon dont ce tuner traite ces services. Tout cela est expliqué dans les sections de démarrage rapide correspondantes. Gardez en mémoire de bien sélectionner l'antenne (aérienne) comme entrée à utiliser, vous trouverez cette option dans le menu de configuration. Vous devez aussi installer et orienter correctement l'antenne dédiée pour optimiser la réception des services DAB et FM.

Radio Internet

L'utilisation des radios Internet nécessite deux services supplémentaires : un accès Internet via un réseau informatique et quand cela fonctionne la connexion à un site Internet qui permet l'accès à des stations de radios Internet. Cette dernière fonctionnalité étant intégrée dans le tuner, nous allons donc traiter en premier de l'accès à votre réseau.

Accès réseau

L'installation d'un réseau informatique dépasse le cadre de ce manuel, par conséquent nous allons supposer que vous avez déjà un réseau Wi-fi en service chez vous. Si vous utilisez un réseau filaire référez vous à la section « Configuration Réseau » à l'onglet « Réglages généraux » Les liaisons filaires constituent les liaisons Ethernet les plus fiables. Des adaptateurs Ethernet par courant porteur sont également disponibles auprès de fournisseurs tiers si le passage d'un câble Ethernet s'avère impossible.

A la mise sous tension, l'appareil recherche les réseaux Wi-fi qui sont à portée. Une fois sa recherche terminée, vous verrez les noms d'un ou plusieurs réseaux s'afficher sur la face avant. Vous devrez sélectionner le nom du réseau correspondant à votre installation. Ce nom a été en général attribué une fois pour toutes quand votre réseau a été installé et est souvent déterminé par le routeur principal de votre réseau.

Vous devrez ensuite autoriser votre tuner à accéder à votre réseau en entrant la clé WEP (ou WPA, ou WPA2) de votre réseau Wi-fi, exactement comme quand vous voulez y accéder avec un ordinateur. Cette clé se situe généralement au niveau du paramétrage de votre routeur. Vous n'aurez à rentrer qu'une seule fois cette suite de caractères alphanumériques, faites juste attention à bien respecter la casse (majuscules ou minuscules) de votre clé WEP. Quand vous avez terminé, faites la défiler jusqu'au bout et sélectionnez END ou appuyez simplement sur la touche REPLY pour terminer la procédure.

Vous pouvez utiliser les touches Suivante ou Précédente de l'appareil pour vous aider à rentrer ces informations. Ne confondez pas la lettre O avec le chiffre 0.

Une fois que vous serez connecté avec succès au réseau, le tuner va automatiquement se connecter au site Web à partir duquel vous pourrez choisir la partie du monde qui vous intéresse et sélectionner les stations de radios par pays, genre et nom.

En vous enregistrant sur www.rotelradio.com vous pourrez rechercher et sauvegarder vos radios Internet préférées et accéder à d'autres services musicaux disponibles dans votre région.

Le site Internet RotelRadio : la gestion de vos stations de radio

La gestion de milliers de stations de radio disponibles sur Internet serait quasi impossible sans un outil pour organiser et gérer ces stations en fonction de vos besoins. Pour ce faire, Rotel a mis en place un moyen très facile grâce à un site Internet dédié à partir duquel vous pourrez présélectionner vos stations de radios favorites.

L'adresse de ce site est <http://rotelradio.com>.

Comme sur de nombreux sites web, vous devrez tout d'abord enregistrer un nom d'utilisateur et mot de passe afin de créer un compte sur le site. Avant de pouvoir le faire, vous devez enregistrer votre produit sur le site. Il existe une clé d'enregistrement spéciale dans votre appareil Rotel que vous aurez besoin de copier dans le formulaire d'inscription site. Cette clé d'enregistrement se trouve dans le menu Settings > Register Menu (Paramètres -> Menu Enregistrement). Vous devez être connecté à Internet pour accéder à cette clé unique.

Après cette inscription, le site web affichera le numéro de série radio de votre appareil Rotel. Celui-ci est différent du numéro de série. Le numéro de série radio peut être trouvée dans le menu de l'appareil Rotel au niveau du menu Settings -> Version (Paramètres -> Version).

Notez que pour mettre à jour l'affichage de votre appareil Rotel indiquant vos choix, vous aurez besoin de l'éteindre et de le rallumer puis de sélectionner « Internet radio ». Votre nouvelle liste "My Stuff" sera mise à jour automatiquement.

Lecture à partir de iPods, lecteurs MP3 et lecteurs flash

La plupart des iPod et lecteurs MP3 pourront être connectés sur la prise USB du panneau avant afin de pouvoir lire les fichiers musicaux qui y sont stockés. L'affichage sera mis à jour et indiquera la liste des fichiers qui pourront être lus. Les fichiers copiés sur un lecteur flash standard (clé USB) se comporteront exactement de la même manière.

Lecture à partir de serveurs réseau

La diffusion de musique à partir d'ordinateurs configurés en tant que serveurs musicaux est une occasion supplémentaire d'utiliser les fonctions de votre Rotel et de faire usage des circuits de décodage audiophiles intégrés à votre appareil.

Comme pour les radios Internet, il faut disposer d'un réseau informatique ainsi que d'un serveur musical correctement implémenté. Reportez vous aux instructions indiquées dans la rubrique « Media Player Quick Start » un peu plus loin dans ce manuel.

Pour démarrer

Nous vous remercions pour votre acquisition de cet Passerelle Numérique Rotel. En tant que maillon d'un système haute-fidélité de très haute qualité, il vous apportera des années de plaisir musical.

Caractéristiques

- Connexion par fil ou sans fil pour accès aux radios Internet.
- Accès aux fichiers musicaux par liaison LAN, en mode « Media Player ».
- Branchement direct des baladeurs MP3/iPod.
- Écoute des stations de radio DAB, FM.

Quelques précautions

Veuillez lire très soigneusement ce manuel d'utilisation. Il vous indique tout ce qu'il faut savoir pour intégrer parfaitement cet appareil dans votre chaîne, et comment en tirer les performances optimales. Si vous vous

posez ensuite encore des questions, veuillez contacter votre revendeur agréé Rotel, qui se fera un plaisir d'y répondre.

Déballer soigneusement l'appareil, la télécommande et les accessoires. Conservez le carton d'emballage et tous ses composants. Il constitue le meilleur moyen pour transporter l'appareil dans le futur, sans risque de détérioration ni d'annuler la garantie.

Remplissez et renvoyez la carte de garantie que vous avez trouvée dans l'emballage de l'appareil. Conservez également la facture de votre appareil : c'est la meilleure preuve de votre propriété et de la date réelle d'achat. Elle vous sera utile en cas de nécessité de retour au service après-vente.

Installation

Installez l'appareil sur une surface rigide et plane, éloignée des rayons directs du soleil, de toute source de chaleur, d'humidité ou de vibrations.

Ne posez pas sur l'appareil d'autres maillons ou objets. Ne laissez aucun liquide pénétrer à l'intérieur de son châssis.

Tenez compte du poids et des dimensions de l'appareil. Si vous posez l'appareil sur une étagère, un meuble ou dans un rack, vérifiez que ceux-ci sont parfaitement en mesure de supporter son poids.

L'appareil génère de la chaleur pendant son fonctionnement normal. Ne bloquez donc pas ses ouïes de refroidissement. Il doit y avoir environ 10 cm de dégagement tout autour lui pour permettre le bon fonctionnement de sa ventilation, et une bonne circulation d'air tout autour du meuble qui le supporte.

Alimentation électrique et mise sous tension

Prise d'alimentation secteur ^[21]

Votre appareil est configuré en usine, sa tension correcte étant indiquée sur une étiquette en face arrière (USA : 120 volts/60 Hz ou Europe : 230 volts/50 Hz).

L'appareil est livré avec son propre câble d'alimentation. N'utilisez que celui-ci ou un équivalent exactement identique. Ne modifiez pas ce câble secteur. N'utilisez pas de câble-rallonge.

Assurez-vous que l'interrupteur général en face avant est bien en position éteinte (Off). Puis branchez le cordon secteur à l'arrière de l'appareil. Branchez ensuite l'autre extrémité dans une prise d'alimentation secteur murale appropriée.

Si vous quittez votre domicile pendant une longue période (un mois ou plus), débranchez la prise d'alimentation secteur (de même que celles des autres maillons audio et vidéo).

Interrupteur de mise sous tension/veille (Standby) et indicateur lumineux ^[1] ^[2]

L'interrupteur de mise sous tension Power se trouve sur le côté gauche de la façade. Pressez cette touche pour allumer l'appareil.

La couronne lumineuse autour de lui s'allume alors indiquant la mise sous tension effective. Une nouvelle pression sur cette touche POWER éteint l'appareil.

Entrée Trigger 12 V ^[20]

C'est une prise d'entrée pour le raccordement de câble transportant un signal trigger +12 volts issu d'un préamplificateur Rotel ou processeur ambiophonique et qui permet de mettre l'appareil sous et hors tension.

L'entrée TRIGGER accepte tout signal de commande (AC ou DC) allant de 3 volts à 30 volts. Utilisez un câble avec un connecteur mini jack mono 3,5 mm aux deux extrémités. Le signal +12 V DC devra être relié à l'âme centrale du connecteur.

Sortie Trigger 12V ^[20]

La prise 12V TRIG OUT permet de faire suivre le signal de commande à une autre unité Rotel. Tout signal 12V Trigger présent à la prise INPUT sera transmis à la prise OUT.

Branchements

Avant que de continuer plus avant dans ce manuel, veuillez vérifier que tous les branchements sur l'appareil sont correctement effectués. Reportez-vous à la Figure 2.

Note : Vous devez aussi insérer le dongle Wi-Fi (ou l'adaptateur pour liaison filaire) sur la prise ETHERNET de la face arrière. L'appareil recherche tous les réseaux disponibles avant d'autoriser l'accès aux fonctions DAB et FM. Si aucun réseau n'est disponible, l'afficheur de l'appareil indique « Network Error » (erreur de réseau). Les fonctions FM et DAB fonctionnent alors normalement après cette recherche initiale de réseau.

Réception radio DAB/FM C ^[14]

Veillez utiliser l'antenne intérieure fournie, branchée sur la prise DAB et FM de la face arrière. Pour recevoir le meilleur signal FM possible, vérifiez qu'il y ait assez d'espaces pour déployer complètement l'antenne en T. Des oeilletons à chaque extrémité permettent si désiré de la fixer aux murs de la pièce. Il faut essayer différentes positions pour obtenir la meilleure réception possible.

ENTRÉE NUMÉRIQUE AUX ^[17]

L'appareil peut recevoir directement des signaux numériques issus de différentes sources. Il y a deux prises repérées dans une zone AUX Digital Input, sur la face arrière, pour câble coaxial ou fibre optique. Branchez la sortie numérique coaxiale ou optique de votre source dans les entrées correspondantes de l'appareil.

Connexion réseau ^[15]

Branchez la clé USB Rotel Wi-Fi (Dongle) fournie dans la prise USB repérée ETHERNET. L'appareil a été configuré en usine pour fonctionner avec cette clé Dongle USB Wi-Fi fournie. Aucun logiciel/paramétrage supplémentaire n'est nécessaire. L'appareil est alors prêt à être relié à votre réseau sans fil LAN. Reportez-vous au chapitre concernant la Radio Internet pour les réglages détaillés nécessaires.

NOTE : Cet appareil Rotel a été conçu pour fonctionner uniquement avec les adaptateurs fournis. Utilisez uniquement ceux fournis avec l'appareil.

Prise ordinateur Computer I/O ^[16]

L'appareil peut être piloté à partir d'un ordinateur, grâce à un logiciel de contrôle d'un système audio développé par certaines sociétés tierces. Ce pilotage se fait via les codes de commandes, envoyés par l'ordinateur en liaison câblée de type série RS-232. De plus, cette prise permet l'éventuelle mise à jour de l'appareil avec des logiciels fournis par Rotel.

Pour de plus amples informations concernant ces connexions, le câblage utilisé, les logiciels de contrôle ou la mise à jour de l'appareil, veuillez contacter votre revendeur agréé Rotel.

Branchement USB ^[3]

La prise présente en face avant, sous l'interrupteur général STANDBY, est prévue pour une liaison USB. L'appareil ainsi accéder directement aux fichiers audio stockés sur des systèmes de stockage informatiques. Ainsi, des baladeurs MP3, iPod, clés USB et toute autre forme de mode de stockage communiquant via une liaison USB peuvent être branchés sur l'appareil. L'appareil recherche alors automatiquement les fichiers musicaux sur ces éléments de stockage.

Note : Le RCX-1500 utilise le standard USB 2.0 pur accéder aux fichiers musicaux. Il peut donc lire ceux-ci sur les systèmes de stockage compatibles avec le standard USB 2.0. Cependant, il ne peut pas fonctionner avec les appareils nécessitant des pilotes (drivers) additionnels spéciaux.

Sortie ^[16]

L'appareil délivre un signal analogique stéréo. Utilisez le câble fourni pour le connecter à l'une des entrées de votre préamplificateur ou processeur audio. Faites attention et assurez vous que chaque connexion correspond bien celle qui lui est assignée. Le canal de sortie droit doit être connecté au canal droit du préamplificateur ou du processeur et inversement.

Guide rapide Radio Internet

Ce que vous devez savoir avant utilisation

Avant de pouvoir profiter de la radio par Internet, vous avez besoin des éléments suivants :

- Une connexion Internet.
- Un point d'accès Internet via un réseau local sans fil. (une connexion filaire est également possible avec l'adaptateur Ethernet USB fourni par Rotel).

Avec une connexion sans fil, la radio Internet devrait fonctionner dans un rayon de 100 mètres autour du point d'accès sans fil, sous réserve que le routeur / passerelle Wi-Fi soient placés dans la zone optimale par rapport à votre emplacement. L'utilisateur peut vérifier la puissance du signal Wi-Fi dans le menu Paramètres : Settings (Paramètres) -> WiFi Strength (Puissance)

Assurez-vous que votre connexion LAN est correcte, et capable d'accéder au réseau Internet. Pour que l'appareil puisse accéder aux radios Internet, une connexion Internet est bien sûr nécessaire.

Première connexion au réseau (Network)

Connectez le dongle Wi-Fi USB au port USB arrière et appuyez sur le bouton STANDBY pour mettre l'appareil sous tension. L'écran en face avant s'allume et indique :

Starting

SCANNING NETWORK... ..

Après quelques secondes, l'appareil va commencer à chercher le réseau.

S'il ne trouve aucun réseau, l'indication suivante s'affiche :

NO NETWORK FOUND

S'il trouve votre point d'accès Internet sans fil, il affiche les références de ce point d'accès (ESSID) – il s'agit du nom donné au boîtier de réception par votre fournisseur d'accès – par exemple :

< MY NETWORK >

Il est possible, et dans certains cas c'est très probable, que votre appareil détecte plus d'un point d'accès sans fil lorsque vous utilisez une connexion sans fil, dans ce cas vous devrez choisir celle que vous souhaitez pour vous connecter. Tournez le bouton sur la face avant pour afficher l'ESSID (nom du réseau sans fil) de chaque point d'accès que l'appareil a trouvé.

Si l'écran affiche « Enter WEP key » (Entrez la clé WEP) ou « Enter WPA key » (Entrez la clé WPA) dans ce cas le réseau utilise l'un de ces systèmes de protection : Wired Equivalent Privacy (WEP) ou Wi-Fi Protected Access (WPA). Demandez le code d'accès à la personne qui a mis en place le réseau sans fil, ou regardez dans le manuel de votre routeur pour trouver cette information. Entrez ce code dans l'appareil pour accéder au réseau sans fil.

Note: Si vous souhaitez utiliser une adresse IP statique, ou si votre appareil ne parvient pas à obtenir automatiquement une adresse IP, reportez vous au paragraphe « Network Config » (config réseau) dans la section « Settings » (« Paramètres ») à la fin de ce manuel.

Choisir une station de radio

Une fois que le réseau a été trouvé et la liaison effectuée, le menu principal étant affiché, veuillez sélectionner « Internet Radio ». L'afficheur devient alors comme suit :

< Internet Radio >
Media Player
FM
DAB

< Location >
Genre
Search

Vous pouvez alors choisir les stations de radio Internet que vous souhaitez écouter en tournant, puis en poussant le bouton de la face avant, suivant les options ci-dessous.

<LOCATION> vous permet de choisir des stations situées dans un emplacement géographique particulier, zone du Monde ou pays particulier :

< Africa >
America
Asia
Caribbean

< XXX1 LIVE RADIO >
XXX2 LIVE RADIO
XXX3 LIVE RADIO
XXX4 LIVE RADIO

1. Tournez le bouton de sélection jusqu'à ce que l'écran affiche la zone et le pays que vous souhaitez, puis pressez le bouton.
2. Tournez le bouton pour mettre en surbrillance la station désirée. Appuyez sur le bouton pour la sélectionner.
3. Attendez que l'appareil se connecte à cette station.

<GENRE> vous permet de choisir les stations de radio en fonction de leur contenu, par exemple musique classique, sport, infos, etc.

< 80S >
90S
Adult
Adult contemporary

< XXX1 LIVE RADIO >
XXX2 LIVE RADIO
XXX3 LIVE RADIO
XXX4 LIVE RADIO

1. Tournez le bouton de sélection jusqu'à ce que l'écran affiche le contenu désiré, puis pressez le bouton.
2. Tournez le bouton pour mettre en surbrillance la station désirée. Appuyez sur le bouton pour la sélectionner.
3. Attendez que l'appareil se connecte à cette station.

<SEARCH> vous permet de rechercher un type de station désirée, à partir d'un court mot-clé.

```
Station Name
END <> A BCDEFGHIJKLNO
      ART
```

```
xxx ART xx Radio1
x ARTxx xx Radio2
ARTxxxx xx Radio3
```

1. Tournez le bouton de sélection jusqu'au caractère à entrer, puis pressez le bouton pour sélectionner.
2. Répétez l'étape 1 pour entrer le mot complet. Sélectionnez « END » pour confirmer le mot-clé ou appuyez sur la touche REPLY
3. Pressez le bouton pour lancer la recherche. L'écran va afficher les stations qui correspondent au mot-clé.
4. Tournez le bouton pour mettre en surbrillance la station désirée, Appuyez sur le bouton pour la sélectionner et pour vous connecter à cette station.

Note: Les stations de radio Internet et autres services musicaux peut être facilement ajustées en vous rendant sur www.rotelradio.com

Ecoute /lecture d'une station de radio Internet

Une fois connecté sur une station, l'afficheur indique le nom de cette station, le format du fichier audio diffusé et son taux de transfert.

```
BBC RADIO
BUFFERING xx%
```

```
BBC RADIO
xxx kbps WMA XX:XX
```

Mémoriser une station de radio dans une présélection (télécommande uniquement)

Pendant la lecture d'une station de radio, maintenez la pression sur la touche MEM [5] de la télécommande, puis pressez le numéro de présélection que vous souhaitez lui assigner, en utilisant le clavier numérique [4]. L'afficheur indique alors :

```
BBC RADIO
xxx kbit WMA

M Preset #
```

```
Assign to Preset
#
```

Mémorisez cette actuelle station de radio à l'aide d'un des numéros de présélection. Vous pouvez ainsi mémoriser jusqu'à 30 stations de radio pour les bandes FM / DAB et radios Internet.

Lire une station de radio présélectionnée

Pendant qu'une station de radio est en lecture, vous pouvez passer à l'écoute d'une autre station en procédant comme suit :

1. À partir du clavier numérique [4] de la télécommande, pressez la ou les touches correspondant au numéro de présélection de la station désirée.

2. Appuyez sur la touche [9] QUEUE pour rappeler le numéro de préréglage et la station correspondante, tourne le bouton pour choisir la station. L'écran va indiquer :

```
01 preset radio 1
02 preset radio 2
> 03 preset radio 3
04 preset radio 4
```

Pressez de nouveau la touche QUEUE pour sortie de la liste des stations présélectionnées et revenir à l'affichage standard.

Note: Vous pouvez consulter les stations de radio mémorisées en utilisant la fonction de « file d'attente ». Cela vous aidera à ne pas écraser accidentellement une station mémorisée.

Guide rapide lecteur Media Player

La fonction Media Player vous permet de lire des fichiers audio (AAC, AIFF, AU, FLAC (qualité CD 16 bits), MP3, WAV et WMA (sauf lossless) et les listes de lecture (M3U), créé par lecteur multimédia de votre ordinateur, comme Windows Media Player 11. Il a été testé et fonctionne avec Windows 2000, Windows XP et Windows Vista.

Note : Il sera peut être nécessaire d'activer le partage de fichiers sur votre ordinateur, et tous les lecteurs multimédia ne permettent pas le partage de fichiers musicaux. Reportez vous à la notice de votre ordinateur pour plus d'informations.

Serveurs UPnP

Paramétrer un service UPnP dans le PC

1. Utilisez Windows Media Player 11 (ou 12 si vous utilisez Windows 7) pour configurer votre PC comme serveur UPnP, cliquez sur l'onglet 'Library' (Bibliothèque) de Windows Media Player 11 et sélectionnez 'Media Sharing' (partage de fichiers multimédias) pour ouvrir la fenêtre 'Media Sharing' et mettre en place cette fonction.

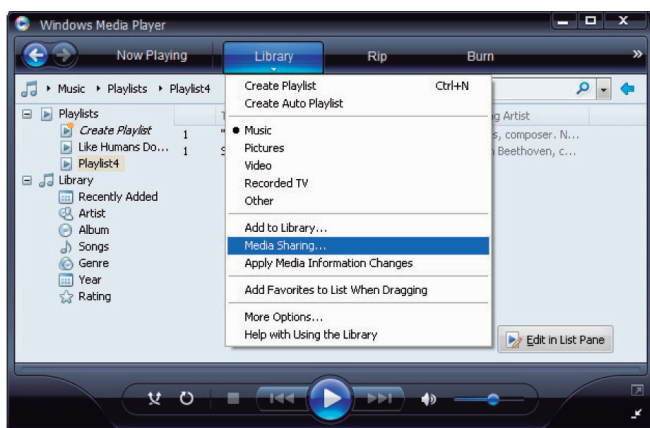

2. Votre PC va maintenant vous indiquer qu'un périphérique a tenté de se connecter à votre serveur UPnP. Cliquez sur le bouton "Autoriser".

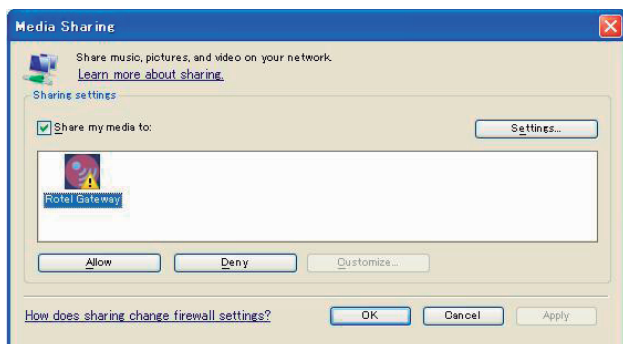

Note: A ce jour, Windows Media Player 11 ne prend pas en charge le décodage AAC utilisé par Apple comme format par défaut dans iTunes. Nous vous recommandons de changer ce paramètre par défaut lors de l'importation de fichiers WAV, AIFF ou MP3 pour avoir une compatibilité maximale entre plusieurs appareils. Vous pouvez configurer Windows Media Player pour refléter vos dossiers iTunes. Media Player, voir Tools (Outils) > Options > onglet Library (Bibliothèque) > Monitor Folders (dossiers). Windows Media Player 12 (pour Windows 7) ne prend pas en charge l'AAC.

3. Allez dans le menu du lecteur multimédia et sélectionnez le sous menu « serveurs UPnP » en tournant puis en appuyant sur le bouton de sélection. L'appareil va chercher tous les serveurs UPnP disponibles. Il va afficher '[Empty (Vide)]' si aucun serveur UPnP n'a été trouvé.

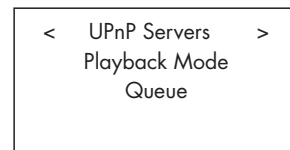
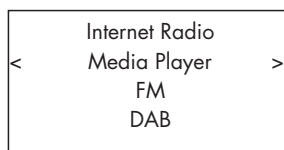

Lecture de fichiers multimédias en utilisant un serveur UPnP

1. Après une recherche fructueuse, tous les serveurs UPnP disponibles sur le réseau seront affichés. Sélectionnez votre serveur UPnP en tournant puis en pressant le bouton de sélection

2. L'appareil va afficher la liste des options ou des dossiers disponibles. Cela dépend de la configuration de votre serveur musical, et la version du logiciel que vous utilisez. Vous obtenez généralement les menus suivants:

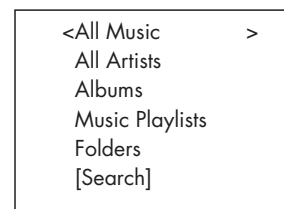

Vous pouvez rechercher des chansons en faisant défiler les titres dans le dossier « All Music » ou rechercher un artiste spécifique dans « All Artists » ou un disque dans « All Albums ». A chaque niveau, vous pouvez naviguer jusqu'à la chanson ou vous pouvez utiliser la fonction Search (Recherche).

Activez la fonction [Recherche] et le menu suivant sera affiché :



Ensuite, entrez dans les sous menus Artistes, Album ou Music. Vous pouvez saisir une ou plusieurs lettres du début de nom de l'artiste / de l'album / de la chanson. Par exemple, rentrez «M» dans Artistes, puis appuyez sur la touche REPLY pour lancer la recherche. Tous les artistes de votre bibliothèque dont le nom commence par la lettre "M" seront affichés.

3. Une fois que la chanson désirée est trouvée, appuyez sur le bouton pour la sélectionner. La chanson sélectionnée sera affichée sur le menu pendant que l'appareil essaiera de se connecter au serveur musical. Avant le début de la lecture, le titre de la piste, le type de fichier et le débit binaire seront affichés. Lorsque la lecture commence, le temps écoulé s'affichera à la place du type de fichier.

```

"Album/Artist Name"
"Track title"
00:50
309kbps WMA
  
```

Remarque : Utilisation de la fonction « file d'attente » : Une brève pression sur SELECT au niveau de n'importe quelle chanson ou album va entraîner la lecture de cette sélection. Vous pouvez aussi créer une file d'attente personnalisée et faire votre propre liste d'écoute en appuyant sur le bouton SELECT pendant 5 secondes. La ou les pistes sélectionnées seront ajoutées à la file d'attente et seront lues dans l'ordre choisi. Appuyez sur le bouton QUEUE pour rappeler les pistes en attente d'être jouées. Un second appui de 5 secondes sur le bouton STOP va supprimer ces morceaux spécifiques de la file d'attente.

Effacer la liste d'attente

Vous pouvez effacer la file d'attente en appuyant sur le bouton QUEUE (file d'attente) et en choisissant l'option [Clear Queue] ou en allant dans le menu QUEUE à partir du sous-menu Media Player.

```

UPnP Servers
Playback Mode
< Queue >
  
```

```

< [Clear Queue] >
  
```

Vous pouvez également supprimer les pistes une par une de la file d'attente en sélectionnant le titre et appuyant sur la touche STOP pendant 5 secondes.

Playback Mode

```

UPnP Servers
< Playback Mode >
Queue
  
```

```

< Repeat * >
  Shuffle
  
```

Tourner le bouton pour sélectionner "Media Player" -> "Mode de Lecture". Il y a 2 sous-menus : Repeat (Répéter) et "Shuffle (Aléatoire)". Vous pouvez choisir Repeat, Shuffle ou les deux. Une marque indique la sélection choisie.

REPEAT : les morceaux de musique sont répétés l'un après l'autre, en redémarrant à chaque fois du premier morceau jusqu'au dernier morceau de la liste.

SHUFFLE : Ecouter les pistes dans un ordre aléatoire.

Note : Si à la fois REPEAT et SHUFFLE sont sélectionnées, l'appareil lira toute la liste dans un ordre aléatoire, puis lorsque toutes les pistes auront été lues une fois, il continuera à lire la liste dans un ordre aléatoire jusqu'à que la touche STOP soit enfoncée.

Note : Utiliser la fonction « shuffle » avec les grandes bibliothèques musicales n'est pas toujours possible ou peut prendre un temps excessivement long. Nous vous recommandons de créer des courtes listes de lecture dans Windows Media Player et puis les mélanger avec la fonction « shuffle ».

Guide rapide liaison iPod/USB

```
<< iPod/USB >>
001/009
00:01:41
123.MP3
```

```
> 01_Folder
music-files-002. wav
music-files-003. mp3
music-files-004. aac
```

Branchement d'une unité de stockage USB

1. Branchez directement votre unité de stockage USB contenant des fichiers musicaux, ou via un adaptateur USB, dans la prise USB de la face avant.

2. Appuyez sur le bouton USB en face avant pour passer en mode iPod/USB. L'appareil va automatiquement rechercher des fichiers musicaux à partir du répertoire racine. Une fois que le répertoire a été trouvé, l'appareil va lancer la lecture. L'écran affiche les informations de la chanson comme le nom, la durée, les pistes...

3. Si vos fichiers musicaux sont organisés en sous-répertoires, tournez le bouton pour afficher tous les répertoires. Puis tournez et appuyez sur le bouton pour entrer dans le répertoire souhaité. Ensuite recherchez les fichiers de musique souhaités en tournant et en appuyant sur le bouton.

4. Pressez la touche BACK pour revenir au menu précédent et choisir un autre dossier.

Connexion iPod / iPhone

1. Un iPod / iPhone Apple peut être connecté par le câble USB de l'iPod à la prise de l'USB qui est en façade.

2. L'iPod / iPhone lira la musique et l'enverra sous la forme d'un signal numérique à l'appareil. Toutes les manipulations pourront être faites à partir de l'iPod/iPhone. Seules les commandes simples peuvent être réalisées au niveau du Rotel, comme expliqué ci-dessous.

3. L'écran de l'iPod / iPhone restera actif tant qu'il sera connecté à l'appareil. Toutefois si aucune opération n'est réalisée au niveau de l'iPod / iPhone pendant une période prolongée, l'écran passera en mode «charge».

Touches de contrôle de la lecture

1. Utilisez la touche STOP pour arrêter la lecture.
2. Utilisez la touche PAUSE, pour mettre en pause une piste en cours ou pour redémarrer une piste en pause ou une piste arrêtée.
3. Utilisez le bouton BACK TRACK { pour lancer la lecture de la piste précédente dans la liste.
4. Utilisez le bouton FORWARD TRACK } pour lancer la lecture de la piste précédente dans la liste.
5. Pressez et gardez appuyer le bouton STOP pendant 5 secondes pour retirer en toute sécurité le périphérique USB de l'appareil

Note: Votre appareil Rotel fonctionnera avec l'iPhone 3GS, l'iPhone 3G, l'iPod Classic, l'iPod touch 2G, l'iPod nano 2G, l'iPod Nano 3G, l'iPod Nano 4G, 5G et l'iPod Nano.

Guide rapide radio FM

Avant que d'écouter une radio FM, assurez-vous que l'antenne FM a été correctement branchée, et que le format FM correct a été sélectionné. Pour cela, allez dans le menu « Settings » (Réglages) et sélectionnez la zone géographique FM correcte (FM tuner region).

Lecture des stations de radio en FM

1. Sélectionnez la touche FM sur la face avant, ou pressez la touche BACK pour revenir au menu principal. Tournez et appuyez sur le bouton de sélection pour sélectionner le menu FM. L'afficheur indique alors les informations suivantes :

```
Internet Radio
Media Player
<      FM      >
      DAB
```

```
87.50MHz FM
```

2. Tournez le bouton pour changer la fréquence de la station de radio
3. Utilisez les touches de défilement ►► et ◀◀ sur la télécommande pour faire une recherche automatique des stations FM.
4. Utilisez les touches ►► et ◀◀ sur le panneau avant ou sur la télécommande pour faire une recherche manuelle des stations FM.

Mémoriser une station FM dans une présélection

Pendant la lecture d'une station de radio FM, maintenez la pression sur la touche MEM [5], puis pressez le numéro de présélection que vous souhaitez lui assigner, en utilisant le clavier numérique [4] (ce qui peut également être effectué à partir des touches MEM et du clavier numérique de la télécommande).

```
BBC RADIO
xxx kbit WMA
M Preset #
```

```
Assign to Preset
#
```

Mémoriser cette station de radio FM dans l'une des mémoires de présélection. Jusqu'à 30 stations de radio pré-réglées FM peuvent ainsi être mémorisées.

Écouter une station de radio présélectionnée

A partir d'une station radio active, vous pouvez passer à d'autres stations pré-réglées de l'une des deux manières suivantes.

1. Sur le pavé numérique [4], appuyez sur le numéro de pré-réglage de la station désirée.
2. Appuyez sur le bouton QUEUE [13] pour afficher les numéros de présélection et les stations correspondantes, tournez le bouton pour choisir la station désirée. L'afficheur indiquera :

```
01 preset radio 1
02 preset radio 2
> 03 preset radio 3
04 preset radio 4
```

Appuyez sur le bouton QUEUE de nouveau pour quitter le menu de file d'attente et pour revenir en mode de lecture.

Guide rapide radio DAB

Vérifiez tout d'abord que votre zone géographique vous permet bien de recevoir des stations de radio numériques émises selon le principe DAB. Avant que d'utiliser cette fonction, allez plus loin dans la section Paramétrages rapides « Quick Start » pour choisir votre zone géographique DAB REGION et lister les stations de radio DAB effectivement disponibles.

Après mise en place, appuyez sur la touche DAB sur le panneau avant, ou sélectionnez le menu DAB depuis le premier menu pour utiliser dans cette fonction.

Les canaux DAB sont regroupés en ensembles, connus sous le nom de multiplex. Chaque multiplex propose un certain nombre de stations, et chaque service contient un service principal et des services secondaires. La technologie DAB permet aux émetteurs d'envoyer des données additionnelles en plus du signal audio, données qui peuvent être composées d'autres signaux audio, du texte ou même des images, ou, dans le futur, de données informatiques.

Lire une station de radio DAB

1. Pressez la touche DAB de la face avant, ou sélectionnez l'option DAB dans le menu principal sur l'afficheur. L'afficheur indique alors :



L'appareil est prêt à balayer toutes les stations DAB disponibles. Choisissez alors la station désirée.

Mémoriser une station DAB dans une présélection

Si une station DAB est en lecture, maintenez enfoncé le bouton MEM ⁵, puis appuyez sur le numéro de présélection doit être attribué à partir de pavé numérique ⁴. Stocker cette station de radio DAB dans le numéro de présélection. Jusqu'à 30 stations de radio pré-réglées DAB peut ainsi être mémorisées.

Stations de radios présélectionnées

Les bandes FM, DAB et Internet disposent chacune de 30 mémoires par conséquent un total de 90 stations pouvant être enregistrées dans l'appareil. Vous pouvez mémoriser beaucoup plus de stations en ilgne en vous rendant sur votre compte My Stuff.

Note: Pour faciliter le tri, seules les stations qui sont mémorisées sont visibles. Chaque station sera marquée d'un F pour la FM, D pour DAB et I pour les radios Internet.

Présentation des paramètres

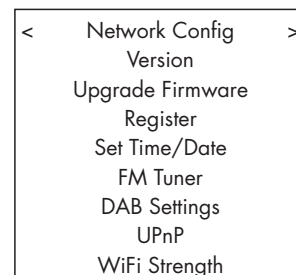
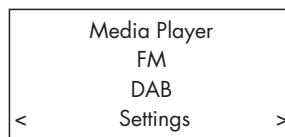

Appuyer successivement sur le bouton BACK pour revenir au premier niveau du menu. Sélectionnez le menu Paramètres pour entrer dans ses sous-menus en tournant et en appuyant sur le bouton. Il y a 9 sous menus. Tournez le bouton de sélection pour faire apparaître les sous menus cachés.

Configuration du réseau (Network Config)

1. Recherche de réseaux (seulement pour des connexions sans fil)

Tourner et appuyer sur le bouton pour sélectionner ce menu. L'écran affichera "Scanning" (Recherche), ce qui prend quelques secondes. Une fois que le réseau est trouvé, l'écran affiche l'ID (le nom) du réseau. Tournez le bouton pour le sélectionner, et appuyez pour confirmer.

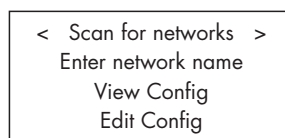

2. Entrez le nom de réseau (seulement pour des connexions sans fil)

Si l'appareil ne parvient pas à trouver de réseau, l'ESSID (le nom) du réseau peut être saisi manuellement.

Utilisez le bouton de sélection pour choisir les lettres du nom de réseau, puis appuyez sur "END" pour confirmer ou appuyez sur la touche REPLY sur le panneau avant ou sur la télécommande.

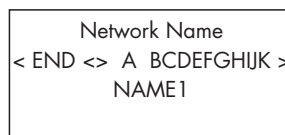

3. Voir la configuration (View Config)

Affiche le détail de la configuration choisie. Tournez le bouton pour passer de la page précédente à la suivante : Mode -> Nom ESSID -> adresse MAC -> adresse IP -> masque de réseau -> port -> serveurs DNS, qui s'affichent de la manière suivante :

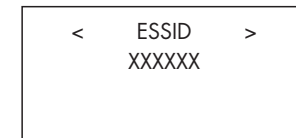
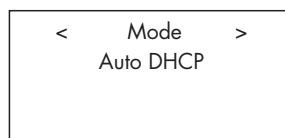

4. Edition de la configuration (Edit Config)

Ce menu peut être utilisé pour modifier la configuration actuelle du réseau. Ce menu est utile pour choisir une adresse IP statique. Sélectionnez cette fonction avec le bouton de sélection et saisissez l'adresse IP statique, l'adresse MAC, DNS du réseau sélectionné.

Pour saisir une valeur appuyez sur le bouton puis tournez pour ajuster. Appuyez de nouveau pour saisir une autre valeur et passer au champ suivant. Continuez ainsi jusqu'à ce que toutes les informations aient été saisies.

5. Avertissement de signal faible (Signal Warning) (seulement pour des connexions sans fil)

Sélectionnez YES (oui) ou NO (non) pour activer ou désactiver l'indication d'un signal Wi-Fi trop faible.

Version

Ce menu affiche les numéros des versions logicielles (software) et matériel (hardware) de l'appareil.

Mise à jour Firmware

Utilisez cette option pour télécharger un nouveau firmware pour les radios Internet. Si un nouveau firmware est disponible, vous serez invité à le télécharger.

Note : À ce stade, vous pouvez encore appuyer sur le bouton BACK pour annuler la mise à niveau du firmware. Une mise à niveau du firmware peut prendre plusieurs minutes, surtout ne pas couper l'alimentation ou ne passez pas en mode standby avant que l'opération soit terminée, vous pourriez endommager définitivement votre appareil. Une mise à jour peut prendre 15 à 60 minutes, en fonction de la vitesse de votre connexion internet.

Enregistrement

Cette fonction permet de récupérer une clé qui peut être utilisée pour enregistrer l'appareil sur le portail Radio Rotel : www.rotelradio.com

Réglage de la date et l'heure (Set Time/Date)

Réglez l'heure locale et la date. Pressez le bouton pour commencer à entrer la valeur, tournez le pour changer la valeur. Appuyez de nouveau pour confirmer la valeur entrée, et passer au champ suivant.

FM Tuner

Sélectionnez la région du Tuner FM via cette option.

Réglages DAB

Il y a ici trois sous-menus : Scan, Clear List et DAB Region. Leur sélection se fait par rotation/pression sur le bouton principal.

« Scan » permet de balayer tous les services DAB disponibles, avec affichage de leur nom ou de l'indication « no services found » si aucun service DAB n'est disponible.

« Clear List » efface tous les services disponibles précédemment trouvés via l'option « Scan ».

« DAB Region » indique les régions fournissant un service DAB. La sélection d'une région se fait par rotation/pression sur le bouton principal.

UPnP

Utilisez cette option si vous souhaitez changer le nom de périphérique UPnP. C'est le nom que votre serveur de musique aura pris en mode Media Player. Le nom par défaut est ROTEL GATEWAY. Utilisez le bouton de sélection pour sélectionner les lettres du nom du périphérique en tournant et en pressant le bouton, puis sélectionnez «END» ou appuyez sur REPLY pour confirmer ce nom.

DEVICE NAME
< END <> A BCDEFGHIJ >
DEVICE

Force du signal WiFi (WiFi Strength)

Indique la force du signal de réception WiFi sous forme de pourcentage.

Configurer "My Stuff"

Créer un compte sur le site Web Radio Rotel

Le menu personnalisé "My Stuff" peut être configuré dans le premier menu.

Ouvrez le site Web www.rotelradio.com à partir de votre navigateur Internet. Saisissez la clé d'enregistrement, qui se trouve dans le menu « Settings (Paramètres) » > Register (Enregistrement). Entrez cette clé d'enregistrement sur le site et suivez les instructions pour choisir un nom d'utilisateur et un mot de passe. Rappelez-vous de ce nom d'utilisateur et de ce mot de passe : vous en aurez besoin ensuite pour accéder au site.

Après être entré sur le site, vous pourrez informer les rubriques « My Stations », « My Streams », « My Podcast » et « My radios », soit vos programmes préférés.

Suivez également les instructions données sur le site pour personnaliser votre menu.

Configurer "Mes stations"

Il y a un très grand choix de stations disponibles dans la base de données du site. Suivez les instructions sur le site pour rechercher les stations. Lorsque les résultats de recherche sont affichés, vous trouverez un lien vers 'Add to my stations (Ajouter à mes stations)', cliquez sur ce lien et la radio sélectionnée sera ajoutée à Mes stations. Un nouveau menu principal « My Stuff » apparaîtra sur l'afficheur, avec un sous-menu « Mes Stations. »

Après l'enregistrement, vous pouvez ajouter une station de radio à « Mes stations » à laquelle vous êtes connectée à en appuyant sur la touche RÉPONSE. Vous serez invité sur l'écran à ajouter à la sélection actuelle à 'Mes stations', pour confirmer pressez le bouton de sélection.

Note: Vous pouvez ensuite organiser vos stations par genre dans des dossiers (par exemple, Jazz, Rock, Opera etc). Ces dossiers seront affichés sur votre appareil Rotel.

Configurer "My Streams"

Une fois connecté à votre compte personnel sur le site Web, vous pouvez ajouter vos propres flux de radios Internet dans la section « My Streams », apparaissant sous le titre « My Account » (Mon compte).

Cliquez sur « My streams (Mes flux) », et vous serez invité à saisir le nom de la station et l'adresse URL du flux multimédia. L'adresse URL du flux multimédia doit être un lien vers un site proposant un flux audio.

Note : Le menu « My Stuff » et les stations dans la rubrique « Mes stations » et « Mes flux » s'afficheront une fois que l'appareil aura mis sa liste de stations. Eteignez puis rallumez l'appareil puis entrez « Radio Internet » à partir du menu principal pour mettre à jour la liste des stations.

Touches avancées de la télécommande

Menu des réglages Setup

Pour entrer dans ce menu de réglage Setup, pressez la touche SETUP de la télécommande, vous obtiendrez l'affichage suivant :

```
< 1 DIMMER >
2 FACTORY DEFAULT
3 VERSION
4 ANTENNA SELECT
5 EXIT
```

1. DIMMER contrôle la luminosité de l'afficheur de la face avant, qui peut être atténuée selon sept étapes graduelles. Vous pouvez aussi accéder directement à ce réglage via la touche DIM de la télécommande.

2. FACTORY DEFAULT remet l'appareil dans son état de fonctionnement original, tel qu'il était en sortie d'usine. Les présélections et les réglages réseau sont perdus, avec son code de télécommande initial (voir ci-dessous).

3. VERSION affiche la version en cours de l'appareil.

4. ANTENNA SELECT permet de choisir entre AUTO (par défaut), antenne FM ou DAB.

5. EXIT permet de revenir directement au menu précédent.

Second code de commande

L'appareil est configuré en sortie d'usine pour fonctionner avec le code de télécommande 1. Si ce code entre en conflit avec celui d'autres appareils Rotel, vous pouvez choisir de piloter l'appareil à partir du code de commande 2, en suivant les étapes suivantes :

1. Tout en pointant la télécommande vers l'appareil, appuyez simultanément sur les touches FM  et « 2 » du clavier numérique. Relâchez la touche FM, mais continuez à presser la touche « 2 » pendant 5 secondes. L'appareil doit alors afficher la phrase « Audio Custom Code 1 -> 2 ».

2. Répétez la procédure précédente, mais en pressant « 1 » au lieu de « 2 » si vous souhaitez revenir au code de commande 1.

3. Les touches de la télécommande de l'appareil comme PLAY, STOP, PAUSE utilisent le code de commande des lecteurs de CD. Si cela entraîne un conflit avec votre lecteur de CD Rotel, pressez les touches CD et « 2 » du clavier numérique. Relâchez la touche CD, mais continuez à presser la touche « 2 » pendant 5 secondes. L'appareil doit alors afficher la phrase « CD Custom Code 1 -> 2 ».

4. Répétez la procédure 3. ci-dessus, mais en pressant « 1 » au lieu de « 2 » si vous souhaitez revenir au code de commande 1.

Problèmes de fonctionnement

La majorité des problèmes dans une chaîne haute-fidélité provient de mauvais branchements, ou de sélecteurs ou commandes mal positionnés. En cas de difficulté, essayez de cerner le problème (quelle source, quel canal, etc.), vérifiez la position des différents interrupteurs et sélecteurs et effectuez les modifications nécessaires. Si aucun son ne sort de votre appareil, vérifiez les points suivants :

La diode Power ne s'allume pas

La diode POWER doit être allumée lorsque l'appareil est relié au secteur. Vérifiez que la prise murale est bien enfoncée, le bouton Power pressé. Vérifiez que la prise est bien alimentée, en branchant par exemple une lampe d'éclairage à la place de l'appareil. Vérifiez qu'il n'y ait pas d'interrupteur général sur la prise utilisée pour l'alimentation de l'appareil.

Le réseau ne fonctionne pas

Si vous rencontrez des problèmes en reliant votre appareil à votre réseau sans fil, vérifiez soigneusement les réglages intrinsèques de ce réseau, et vérifiez ensuite les étapes suivantes.

1. Assurez-vous que le réseau sans fil est bien en fonctionnement, par exemple sur votre PC, avec un accès Internet utilisant la même configuration/réseau.
2. Vérifiez que l'option serveur DHCP est bien disponible, ou que vous avez configuré une adresse IP statique (fixe) sur l'appareil. Voir la section Configuration du réseau.
3. Vérifiez qu'il n'y ait aucun dispositif anti-intrusion (Firewall) bloquant les ports de sortie.
4. Débranchez complètement l'appareil de son alimentation secteur, puis faites le redémarrer en le laissant reprendre à zéro toute la procédure de recherche automatique de réseau.
5. Utilisez un câble USB pour pouvoir éloigner et orienter la clé USB Dongle WiFi, afin d'améliorer la qualité de réception.

Pas de son

1. Vérifiez les câbles entre la sortie de l'appareil et les entrées du préamplificateur. Voir la figure 2.
2. La musique lue depuis les stations de radio Internet est affectée par la vitesse de votre connexion Internet. Si la musique se coupe régulièrement, contactez votre fournisseur d'accès Internet.
3. Assurez-vous que la station sélectionnée émet bien à l'heure où vous souhaitez l'écouter. La station peut émettre en fonction d'un fuseau horaire différent du vôtre.
4. Veuillez insérer la clé USB WiFi (ou un adaptateur Ethernet) même si vous n'avez pas de réseau proche à disposition. Une fois l'appareil allumé (ON), celui-ci doit en effet effectuer une recherche des réseaux présents (même s'il n'y en a pas) avant de permettre l'accès aux fonctions radios FM et DAB.

Glossaire

Débit – Vitesse de transfert des données – nombre de bits d'informations envoyés chaque seconde.

Buffering (tampon) – données téléchargées et mémorisées avant la lecture

Codec [codeur / décodeur] : logiciel capable de coder et / ou de décoder un flux de données numériques ou un signal.

Data Encryption (cryptage des données) à des fins de sécurité. Pour les réseaux sans fil c'est en général WEP et WPA.

DHCP [Dynamic Host Control Protocol] – Protocole permettant d'attribuer des adresses IP aux périphériques d'un réseau.

(Serveur) DNS – serveur distant qui traduit des adresses web en adresses IP numériques correspondantes

ESSID – [Extended Service Set Identifier]. L'ESSID est l'identifiant unique de votre réseau sans fil.

Ethernet – Technologie de réseau pour les réseaux locaux utilisant un Cat5 câble Cat5 pour transporter l'information entre les ordinateurs à un taux de 10/100/1000 mégabits par seconde.

Format de fichier – Le type de fichier par exemple un fichier de musique à un format .mp3.

Serveur de fichiers – Un ordinateur ou un élément qui fournit aux postes de travail sur un réseau un accès contrôlé à des fichiers partagés.

Firmware – logiciel embarqué dans un appareil qui fournit aux appareils leurs instructions opérationnelles.

Passerelle – Point d'accès du LAN au WAN.

Internet – réseau informatique constitué d'un réseau mondial de réseaux informatiques.

IP (Adresse) – label numérique qui est assigné aux éléments d'un réseau informatique.

ISP (FAI) – Fournisseur de services Internet.

Kbits / s – Abréviation de kilobits par seconde, une mesure de la vitesse de transfert des données.

LAN – [Local Area Network] un réseau informatique local de communication entre ordinateurs.

MAC – [Media Access Control] est un identifiant unique attribué par le fabricant aux adaptateurs réseau ou de cartes d'interface réseau pour permettre leur identification.

Modem – [modulateur / démodulateur] Périphérique utilisé pour connecter des ordinateurs via une ligne téléphonique.

Réseau – système de composants électroniques ou d'ordinateurs interconnectés.

Réseau (adaptateur) – dispositif matériel, installé dans les ordinateurs qui connecte les appareils informatiques entre eux afin de créer un réseau.

Podcast – fichier audio livré via un flux RSS sur Internet à un abonné.

Routeur – dispositif qui relie plusieurs réseaux ou ordinateurs

RSS (Flux) – [Really Simply Syndication flux] utilisé pour publier du contenu sur le web auquel les personnes peuvent ensuite s'abonner pour recevoir des mises à jour.

Serveur – ordinateur qui fournit aux ordinateurs clients l'accès aux fichiers et imprimantes et ressources partagée d'un réseau informatique.

Subnet mask (Masque de sous réseau) – méthode de fractionnement des réseaux IP en sous-groupes.

UPnP – [Universal Plug and Play] une méthode d'auto-configuration utilisée dans des appareils tels que les ordinateurs, périphériques, appareils sans fil et des composants intelligents.

URL – [Uniform Resource Locator], format de l'adresse d'une page particulière d'un site web.

USB – [Universal Bus] Connexion série couramment utilisée par les périphériques d'ordinateur.

WAN – [Wide Area Network] Réseau informatique qui s'étend sur une zone plus large d'un réseau local par exemple Internet.

WEP – [Wired Equivalent Privacy] protocole de sécurité sans fil pour empêcher l'accès au réseau par des "intrus" utilisant les mêmes équipements LAN sans fil et la capture de trafic réseau local sans fil grâce à un système d'écoute.

WPA – [WiFi Protected Access] protocole de sécurité sans fil plus robuste que le WEP.

WiFi – [Wireless Fidelity] – standard de fréquence radio utilisé pour connecter des périphériques, tels que des ordinateurs et iPod, à l'aide d'une connexion sans fil.

Spécifications

[Section Tuner FM]

Sensibilité utile	22,2 dBf
Sensibilité pour S/B 50 dB	27,2 dBf
Rapport signal sur bruit (à 65 dBf)	63 dBf (mono), 60 dBf (stéréo)
Distorsion harmonique (à 65 dBf)	0,2 % (mono), 0,3 % (stéréo)
Réponse en fréquence	10 Hz – 15 kHz, ± 3 dB
Séparation stéréo (1 000 Hz/1 kHz/10 kHz)	40 dB/45 dB/35 dB
Niveau de sortie (à 75 kHz)	1,1 V
Entrée antenne	75 ohms asymétrique

[Section Tuner DAB]

Sensibilité	– 80 dBm
Gamme d'accord	Bande III (174-240 MHz)
Taux transfert données	224 Kbps (maxi)
Réponse en fréquence	20 – 20 kHz (± 1 dB)
Niveau de sortie (0 dBfs)	1,1 V
Entrée antenne	75 ohms, prise F

[Section Audio USB (face avant)/AUX]

Format de fichiers (USB Frontale)	WAV, MP3, WMA (sauf sans pertes (lossless)) ; OGG Vorbis, m4a
Format de fichiers (AUX)	PCM

[Section Général]

Connexion réseau	802.11b/g
Sécurité	WEP, WPA1 (TKIP), WPA2 (TKIP)
Formats de fichiers (serveur UPnP)	AAC, MP3, WMA sauf sans pertes (lossless), OGG Vorbis, WAV, AIFF, FLAC et AU
Consommation	12 watts
Alimentation	120 volts, 60 Hz (USA) 230 volts, 50 Hz (Europe)
Poids	6,5 kg
Dimensions (L x H x P)	431 x 99 x 312 mm (17x37/8x12 ¹ / ₄ in)
Hauteur face avant	2U (3 ¹ / ₂ in)

Toutes les spécifications sont certifiées exactes au moment de l'impression. Rotel se réserve le droit d'améliorer les performances sans préavis.

Rotel et le logo Rotel sont des marques déposées de The Rotel Co, Ltd., Tokyo, Japon

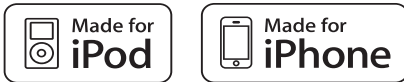

iPhone 3GS



iPhone 3G

iPod touch
2nd generation

iPod classic

iPod nano
5th generation
(video camera)iPod nano
4th generation
(video)iPod nano
3rd generation
(video)iPod nano
2nd generatio
(aluminum)

« *Made for iPod* » signifie qu'un accessoire électronique a été conçu spécifiquement pour l'iPod et a été certifié par le fabricant pour répondre aux normes de performances requises par Apple.

« *Made for iPhone* » signifie qu'un accessoire électronique a été conçu spécifiquement pour l'iPhone et a été certifié par le fabricant pour répondre aux normes de performances Apple.

Apple n'est pas responsable du fonctionnement de cet appareil ou sa conformité aux normes de sécurité et de réglementation.

iPod est une marque déposée par Apple Inc, enregistrée aux États-Unis et dans d'autres pays.

iPhone est une marque déposée de Apple Inc.

Windows, Windows XP, Windows 2000, Windows Vista, Windows 7, Windows Media sont soit des marques déposées soit des marques appartenant à Microsoft Corporation aux États-Unis et / ou dans d'autres pays.

« Ce produit comprend une technologie détenue par Microsoft Corporation et sous licence de Microsoft Licensing GP. L'utilisation ou la distribution d'une telle technologie en dehors de ce produit est interdite sans accord de licence de Microsoft Corporation et / ou Microsoft Licensing, GP, selon le cas. »

ACHTUNG

GEFAHR EINES ELEKTRISCHEN SCHLAGES. NICHT ÖFFNEN.

ACHTUNG: UM DIE GEFAHR EINES ELEKTRISCHEN SCHLAGES ZU REDUZIEREN, NICHT DIE GEHÄUSEABDECKUNG ENTFERNEN. IM INNERN BEFINDEN SICH KEINE VOM BEDIENER ZU WARTENDEN TEILE. ZIEHEN SIE NUR QUALIFIZIERTES PERSONAL ZU RATE.

Das Blitzsymbol mit Pfeil in einem gleichseitigen Dreieck macht den Benutzer auf das Vorhandensein gefährlicher Spannung im Gehäuse aufmerksam. Diese ist so groß, dass sie für eine Gefährdung von Personen durch einen elektrischen Schlag ausreicht.

Das Ausrufungszeichen in einem gleichseitigen Dreieck weist den Leser auf wichtige Betriebs- und Wartungshinweise in der dem Gerät beiliegenden Literatur hin.

APPLICABLE FOR USA, CANADA OR WHERE APPROVED FOR THE USAGE

CAUTION: TO PREVENT ELECTRIC SHOCK, MATCH WIDE BLADE OF PLUG TO WIDE SLOT. INSERT FULLY.

ATTENTION: POUR EVITER LES CHOCS ELECTRIQUES, INTRODUIRE LA LAME LA PLUS LARGE DE LA FICHE DANS LA BORNE CORRESPONDANTE DE LA PRISE ET POUSSER JUSQU'AU FOND.

This Class B digital apparatus complies with Canadian ICES-003.

Cet appareil numérique de la classe B est conforme à la norme NMB-003 du Canada.



Rotel-Produkte entsprechen den internationalen Richtlinien über die Beschränkung der Verwendung bestimmter gefährlicher Stoffe in Elektro- und Elektronikgeräten (Restriction of Hazardous Substances (kurz RoHS genannt)) und über Elektro- und Elektronik-Altgeräte (Waste Electrical and Electronic Equipment (WEEE)). Die durchgestrichene Mülltonne steht für deren Einhaltung und besagt, dass die Produkte ordnungsgemäß recycelt oder diesen Richtlinien entsprechend entsorgt werden müssen.



Dieses Symbol bedeutet, dass das Gerät doppelt isoliert ist. Es muss daher nicht geerdet werden.

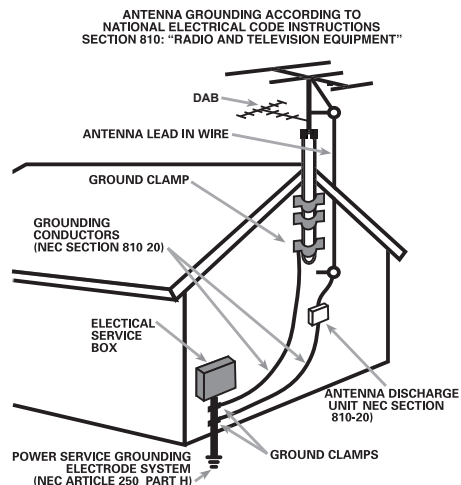
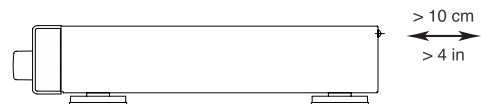
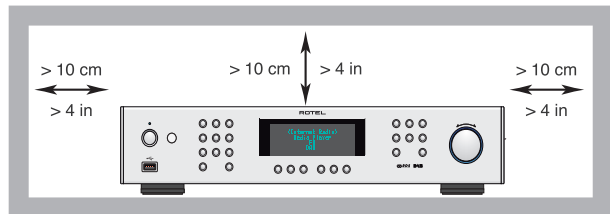

Hinweis

Der COMPUTER I/O-Anschluss ist nur von autorisiertem Personal zu nutzen.

FCC-Information

Dieses Gerät wurde getestet und erfüllt die Bestimmungen für Digitalgeräte der Klasse B gemäß Abschnitt 15 der FCC-Richtlinien. Diese Bestimmungen sehen einen angemessenen Schutz vor Störungen und Interferenzen bei der Installation in Wohngebäuden vor. Dieses Gerät erzeugt und nutzt Hochfrequenzenergie und kann solche abstrahlen. Wird es nicht vorschriftsmäßig installiert und verwendet, kann es Störungen des Radio- und Fernsehempfangs verursachen.

Es kann jedoch nicht ausgeschlossen werden, dass bei einer bestimmten Installation Störungen auftreten. Verursacht dieses Gerät Störungen beim Radio- oder Fernsehempfang, was durch Ein- und Ausschalten des Gerätes festgestellt werden kann, sollten Sie versuchen, diese Störungen durch eine oder mehrere der folgenden Maßnahmen zu beheben:

- Richten Sie die Empfangsantenne neu aus oder verändern Sie ihre Position (Fernseher, Radio usw.).
- Vergrößern Sie den Abstand zwischen dem Gerät und dem Empfänger.
- Schließen Sie das Gerät an eine andere Steckdose an, so dass es mit einem anderen Stromkreis verbunden ist als der Empfänger.
- Bitten Sie Ihren Fachhändler oder einen erfahrenen Radio- und Fernsehtechniker um Hilfe.

VORSICHT

Durch Änderungen oder Modifikationen am Gerät, die ohne schriftliche Genehmigung des Herstellers erfolgt sind, kann die Berechtigung zum Betrieb dieses Gerätes nichtig werden.

Wichtige Sicherheitshinweise

WARNING: Im Innern des Gerätes befinden sich keine vom Bediener zu wartenden Teile. Alle Servicearbeiten müssen von qualifiziertem Servicepersonal durchgeführt werden.

WARNING: Zum Schutz vor Feuer oder einem elektrischen Schlag darf das Gerät weder Feuchtigkeit noch Wasser ausgesetzt werden. Achten Sie darauf, dass keine Spritzer in das Gerät gelangen. Stellen Sie keine mit Flüssigkeit gefüllten Gegenstände (z. B. Vasen) auf das Gerät. Das Eindringen von Gegenständen in das Gehäuse ist zu vermeiden. Sollte das Gerät trotzdem einmal Feuchtigkeit ausgesetzt sein oder ein Gegenstand in das Gehäuse gelangen, so trennen Sie es sofort vom Netz. Lassen Sie es von einem Fachmann prüfen und die notwendigen Reparaturarbeiten durchführen.

Lesen Sie sich alle Hinweise vor dem Anschließen und dem Betrieb des Gerätes genau durch.

Bewahren Sie die Bedienungsanleitung so auf, dass sie jederzeit Zugriff auf diese Sicherheitshinweise haben.

Alle Warn- und Sicherheitshinweise in dieser Bedienungsanleitung und auf dem Gerät müssen genau beachtet werden. Außer den beschriebenen Handgriffen sind vom Bediener keine Arbeiten am Gerät vorzunehmen.

Reinigen Sie das Gehäuse nur mit einem weichen, trockenen Tuch oder einem Staubsauger.

Nutzen Sie das Gerät nicht in der Nähe von Wasser.

Stellen Sie sicher, dass um das Gerät ein Freiraum von 10 cm gewährleistet ist.

Stellen Sie das Gerät weder auf ein Bett, Sofa, Teppich oder ähnliche Oberflächen, damit die Ventilationsöffnungen nicht verdeckt werden. Das Gerät sollte nur dann in einem Regal oder in einem Schrank untergebracht werden, wenn eine ausreichende Luftzirkulation gewährleistet ist.

Stellen Sie das Gerät nicht in die Nähe von Wärmequellen (Heizkörpern, Wärmespeichern, Öfen oder anderen, Wärme erzeugenden Geräten).

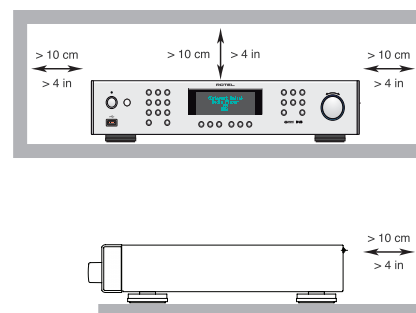

WARNING: Die Verbindung mit den Netz kann nur über den Netzeingang an der Geräterückseite unterbrochen werden. Das Gerät muss so aufgestellt werden, dass Sie freien Zugriff auf den Netzeingang haben.

Bevor Sie das Gerät in Betrieb nehmen, prüfen Sie, ob die Betriebsspannung mit der örtlichen Netzspannung (Europa: 230 V/50 Hz) übereinstimmt. Die Betriebsspannung ist an der Rückseite des Gerätes angegeben.

Schließen Sie das Gerät nur mit dem dazugehörigen zweipoligen Netzkabel an die Wandsteckdose an. Modifizieren Sie das Netzkabel auf keinen Fall. Versuchen Sie nicht, die Erdungs- und/oder Polarisationsvorschriften zu umgehen. Das Netzkabel sollte an eine zweipolige Wandsteckdose angeschlossen werden. Verwenden Sie keine Verlängerungskabel.

Netzkabel sind so zu verlegen, dass sie nicht beschädigt werden können (z. B. durch Trittbelastung, Möbelstücke oder Erwärmung). Besondere Vorsicht ist dabei an den Steckern, Verteilern und den Anschlussstellen des Gerätes geboten.

Bei Gewitter oder wenn Sie das Gerät für eine längere Zeit nicht in Betrieb nehmen ziehen Sie den Netzstecker aus der Steckdose.

Dieses Gerät ist an eine Schutzkontakt-Steckdose anzuschließen.

Benutzen Sie nur vom Hersteller empfohlenes Zubehör.

Verwenden Sie nur von Rotel empfohlene Transportmittel, Racks, Halterungen oder Regalsysteme. Seien Sie vorsichtig, wenn Sie das Gerät in einem Ständer oder Rack bewegen, um Verletzungen durch Umkippen vorzubeugen.



Schalten Sie das Gerät sofort aus und ziehen Sie geschultes Fachpersonal zu Rate, wenn:

- das Netzkabel oder der Stecker beschädigt sind,
- Gegenstände bzw. Flüssigkeit in das Gerät gelangt sind,
- das Gerät Regen ausgesetzt war,
- das Gerät nicht ordnungsgemäß funktioniert bzw. eine deutliche Leistungsminderung aufweist,
- das Gerät hingefallen ist bzw. beschädigt wurde.

Figure 1: Bedienelemente und Anschlüsse

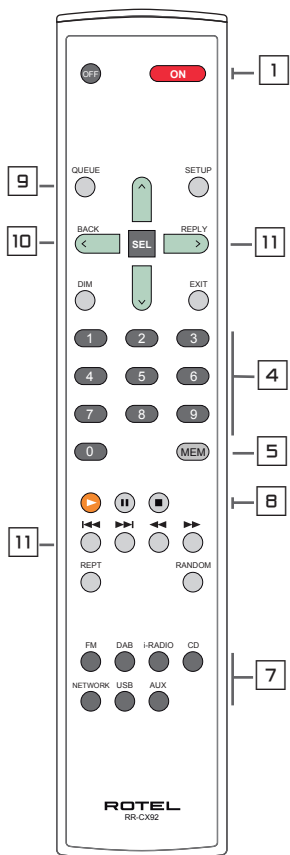
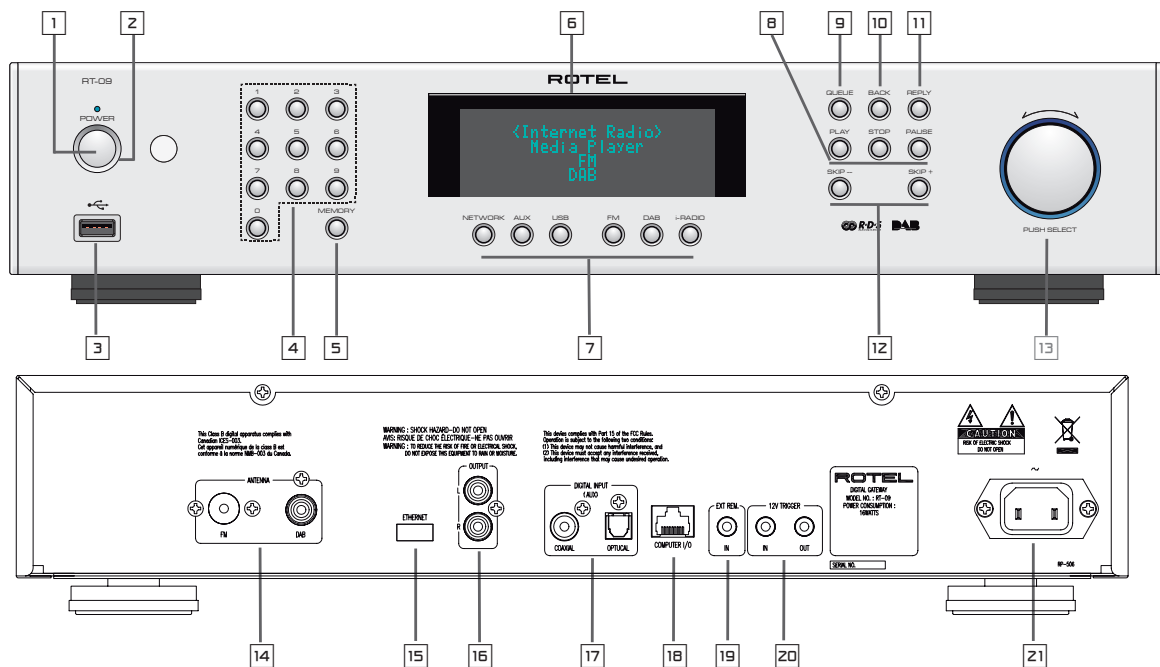

Funktionstasten, Anschlüsse und sonstige Elemente an der Gerätefront sowie Funktionstasten auf der Fernbedienung

- 1, 2 : Tasten, um das Gerät vom Standby- in den Betriebsmodus und umgekehrt zu schalten; Betriebsanzeige
- 3 : USB-Anschluss für iPod/MP3
- 4, 5 : Voreinstellungen durchführen und aufrufen
- 6 : Display
- 7 : Auswahl der Musikquelle
- 8 : Wiedergabetaste
- 9 : QUEUE-Taste
- 10 : Zurück in ein höheres Level
- 11 : iRadio-Menü
- 12 : Vorheriger/nächster Titel
- 13 ^ SEL v : Navigieren und auswählen

Anschlussmöglichkeiten an der Geräterückseite

- 14 : FM/DAB-Antenne
- 15 : Anschluss für den WiFi/Ethernet-Dongle
- 16 : Analoger Ausgang
- 17 : Digitaleingang
- 18 : Computerschnittstelle
- 19 : Ext Remote In
- 20 : 12-V-Trigger
- 21 : Netzeingang

Weitere Fernbedienungstasten

- SETUP & EXIT : Das Werkmenü aufrufen und verlassen
- ◀ & ▶ : Automatische Sucher der FM-Sender
- RANDOM/SHUFFLE : Wiedergabemodus

Hinweis:





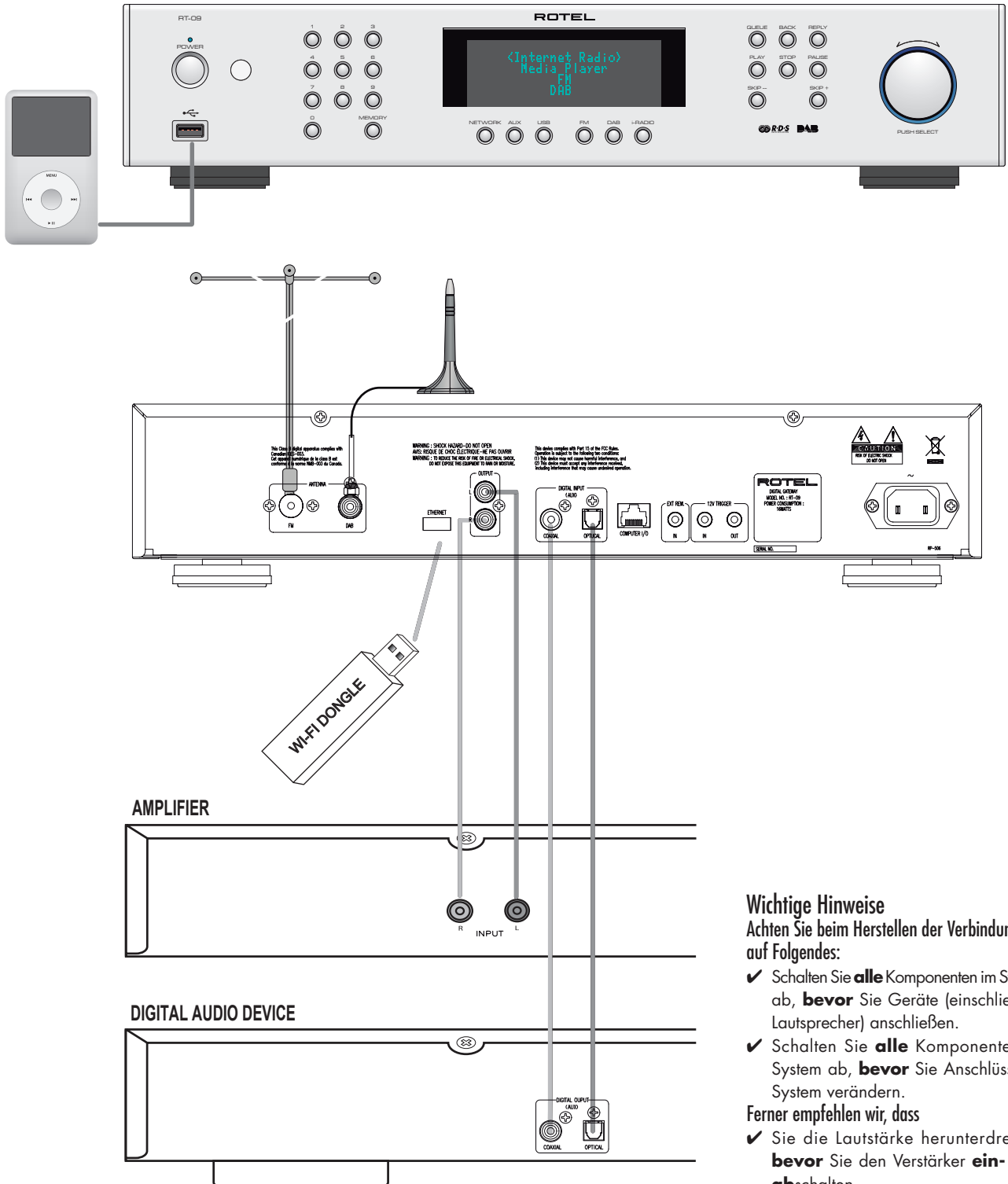





1. Die meisten Fernbedienungstasten kopieren die Funktionen der Tasten an der Gerätefront. Einige Funktionen können jedoch nur über die Fernbedienungstasten gesteuert werden. Diese werden weiter hinten in dieser Bedienungsanleitung erläutert.
2. Die Tasten an der Gerätefront werden zur Erläuterung der meisten Funktionen des Gerätes genutzt. Sie können auch die entsprechenden Fernbedienungstasten verwenden. So können Sie alternativ zum Drehen und Drücken des PUSH SELECT-Knopfes 13 die Tasten ^ und v und anschließend die SEL-Taste auf der Fernbedienung drücken, um die gewünschte Funktion auszuwählen.

Figure 2: Anschlussdiagramm



- Wichtige Hinweise**
Achten Sie beim Herstellen der Verbindungen auf Folgendes:
- ✓ Schalten Sie **alle** Komponenten im System ab, **bevor** Sie Geräte (einschließlich Lautsprecher) anschließen.
 - ✓ Schalten Sie **alle** Komponenten im System ab, **bevor** Sie Anschlüsse im System verändern.
- Ferner empfehlen wir, dass
- ✓ Sie die Lautstärke herunterdrehen, **bevor** Sie den Verstärker **ein-** oder **abschalten**.

Inhaltsverzeichnis

Wichtige Sicherheitshinweise	59
Figure 1: Bedienelemente und Anschlüsse	60
Figure 2: Anschlussdiagramm	61
Wichtige Hinweise	61
Die Firma Rotel	62
Überblick – Digital Gateway (Multimedialer Tuner) von Rotel	63
DAB- und FM-Radio	63
Internetradio	63
Zugriff auf das Netzwerk	63
Die Rotelradio-Webseite – Verwaltung Ihrer Sender	63
Wiedergabe von iPods, MP3-Playern und Speichersticks	64
Wiedergabe von Netzwerkservern	64
Zu dieser Anleitung	64
Ausstattungsmerkmale	64
Einige Vorsichtsmaßnahmen	64
Aufstellung des Gerätes	64
Netzspannung und Bedienung	65
Netzeingang 	65
Netzschalter und Betriebsanzeige  	65
12V-Trigger-Eingang 	65
12V-Trigger-Ausgang 	65
Anschlussmöglichkeiten	65
DAB-/FM-Übertragung 	65
Digitaleingang (AUX) 	65
Netzwerkverbindung 	65
Computerschnittstelle 	65
USB-Anschluss 	65
OUTPUT 	65
Kurzanleitung Internetradio	66
Was Sie benötigen	66
Erste Verbindung mit dem Netzwerk	66
Auswahl eines Radiosenders	66
Wiedergabe eines Internet-Radiosenders	67
Speichern eines Radiosenders	67
Wiedergabe eines gespeicherten Radiosenders	67
Kurzanleitung Media Player	67
UPnP-Server	67
Setup eines PCs als UPnP-Server	67
Wiedergabe von Mediadateien mit einem UPnP-Server	68
Clear Queue	68
Playback Mode	68
Kurzanleitung iPod-/USB-Anschluss	69
Anschluss von USB-Speichergeräten	69
iPod-/iPhone-Anschluss	69
Tasten zur Steuerung der Wiedergabe	69
Kurzanleitung FM-Radio	70
Wiedergabe eines FM-Radiosenders	70
Speichern eines Radiosenders	70
Wiedergabe eines gespeicherten Radiosenders	70
Kurzanleitung DAB-Radio	70
Wiedergabe eines DAB-Radiosenders	70
Speichern eines DAB-Radiosenders	70
EINSTELLUNGEN ÜBERBLICK	71
„My Stuff“ konfigurieren	72
„My Stations“ konfigurieren	72
„My Streams“ konfigurieren	72
Weitere Tasten auf der Fernbedienung	72
Bei Störungen	73
Glossar	74
Technische Daten	75

Die Firma Rotel

Unsere Geschichte begann vor ungefähr 50 Jahren. In den folgenden Jahrzehnten haben wir Hunderte von Auszeichnungen für unsere Produkte erhalten und unzähligen Menschen echten Hörgenuss bereitet, denen gute Unterhaltung wichtig ist.

Rotel wurde von einer Familie gegründet, deren Interesse an Musik so groß war, dass sie beschloss, hochwertigste HiFi-Produkte herzustellen und Musikliebhabern ungeachtet ihres Geldbeutels einen außergewöhnlichen Wert zukommen zu lassen. Ein Ziel, das von allen Rotel-Mitarbeitern verfolgt wird.

Die Ingenieure arbeiten als Team eng zusammen. Sie hören sich jedes neue Produkt an und stimmen es klanglich ab, bis es den gewünschten Musikstandards entspricht. Die eingesetzten Bauteile stammen aus verschiedenen Ländern und wurden ausgewählt, um das jeweilige Produkt zu optimieren. So finden Sie in Rotel-Geräten Kondensatoren aus Großbritannien und Deutschland, Halbleiter aus Japan oder den USA und direkt bei Rotel gefertigte Ringkerntransformatoren.

Wir fühlen uns unserer Umwelt gegenüber verpflichtet. Und da immer mehr Elektronik produziert wird und später entsorgt werden muss, ist es von Herstellerseite besonders wichtig, Produkte zu entwickeln, die unsere Mülldeponien und Gewässer möglichst wenig belasten.

Rotel ist stolz darauf, seinen Beitrag zu leisten. So konnten wir den Bleianteil in unserer Elektronik durch bleifreies Löten reduzieren. Unsere neuen Class-D-Verstärker (nicht digital) arbeiten bis zu 5-mal effizienter als ältere Verstärker-Designs, ohne dabei an Leistung und Performance zu verlieren. Mit ihren geringeren Wärmeverlusten schonen diese Produkte nicht nur die Umwelt, sie überzeugen auch klanglich.

Last, not least ist diese Anleitung auf Recyclingpapier gedruckt.

Dies sind zwar kleine, aber wichtige Schritte. Und wir forschen weiter nach Verfahren und Materialien für einen saubereren und umweltfreundlicheren Herstellungsprozess.

Vielen Dank, dass Sie sich für dieses Rotel-Produkt entschieden haben. Wir sind sicher, dass Sie in den nächsten Jahren viel Freude daran haben werden.

Überblick – Digital Gateway (Multimedialer Tuner) von Rotel

Dieses Produkt funktioniert nur mit dem WiFi-Dongle oder dem kabelgebundenen Anschluss eines Dongles. Wir empfehlen Ihnen, sich zunächst diese Einleitung durchzulesen. Die FAQs finden Sie auf der Rotel-Webseite www.rotel.com/NA/support/FAQ.htm.

Dieses Produkt ermöglicht neben dem FM- und DAB-Radioempfang auch den Zugriff auf die Welt der Computer mit Tausenden im Internet zur Verfügung stehenden Radiosendern. Darüber hinaus können Sie die neuen Rotel-Tuner/digitalen Multimedia-Produkte mit Ihren Audio-Playern (iPods und MP3-Playern) verbinden und auf Ihre auf dem Netzwerkspeicher gespeicherten Musikdateien zugreifen.

Weitere Informationen erhalten Sie in den Kurzanleitungen weiter hinten in dieser Bedienungsanleitung.

Zunächst sei erwähnt, dass es unerheblich ist, ob ein kabelgebundener Anschluss oder ein WiFi-Netzwerk zur Verfügung stehen. Entscheidend ist nur, dass der WiFi-Dongle oder die kabelgebundene Verbindung eines Dongles mit der an der Rückseite des Gerätes befindlichen Buchse hergestellt wurde, damit es funktioniert. Verwenden Sie ein Verlängerungskabel, wenn der Platz an der Rückseite des Tuners begrenzt ist, um den Dongle neu auszurichten.

Mit jedem Einschalten wird das Gerät ca. 15/20 Sekunden in den Suchmodus gesetzt. Ist dieser Vorgang abgeschlossen, können andere Radiomodis genutzt werden.

Der USB-Eingang ist beim Einschalten aktiviert.

DAB- und FM-Radio

Diesen Teil des Produktes kennen Sie wahrscheinlich. Haben Sie bereits Erfahrung mit dem Einstellen, Speichern und Auswählen von Radiosendern aus den verfügbaren Funkdiensten, so sind Sie mit der Vorgehensweise des Tuners vertraut, um diese Dienste zu empfangen. Alle weiteren Informationen hierzu erhalten Sie in den Kurzanleitungen. Vergessen Sie nicht, die Antenneneingangsbuchse, die Sie verwenden möchten, auszuwählen (siehe Setup-Menü). Zur Optimierung des Empfangs von FM- und DAB-Diensten ist die entsprechende Antenne zu installieren.

Internetradio

Für die Nutzung des Internetradios sind zwei zusätzliche Dienste erforderlich – der Zugriff auf das Internet über ein Computernetzwerk und wenn dies funktioniert, die Einspeisung über einen der im Internet zur Verfügung stehenden Dienste, die den Zugriff auf Internet-Radiosender ermöglichen. Dieser zuletzt genannte Punkt ist in den Tuner integriert, so dass wir zunächst auf den Zugriff auf das Netzwerk eingehen.

Zugriff auf das Netzwerk

Die Installation eines Computernetzwerks wird hier nicht behandelt. Wir gehen davon aus, dass Sie in Ihrem Haus ein funktionierendes WiFi-Netzwerk besitzen. Verwenden Sie ein kabelgebundenes Netzwerk, so gehen Sie unter „Einstellungen Überblick“ zum Abschnitt „Network Config“. (Kabelgebundene Netzwerke bieten das zuverlässigste Ethernet-Streaming. Ethernet über Powerline-Adapter wird über Dritte angeboten, wenn sich die Nutzung eines Ethernet-Kabels als unpraktisch erweist.)

Zu Beginn sucht das Gerät nach WiFi-Netzwerken. Ist die Suche abgeschlossen, finden Sie im Display ein Netzwerk oder mehrere Netzwerke, aus denen Sie wählen können. Sie müssen den Netzwerknamen auswählen, der Ihrer Installation entspricht. Dieser wird nach der Installation Ihres Netzwerkes zugewiesen und oftmals durch den für Ihr Netzwerk zentralen Router zur Verfügung gestellt.

Als nächstes muss Ihr Tuner für die Verbindung mit Ihrem Netzwerk aktiviert werden. Durch die Eingabe des „WEP-Schlüssels“ (oder WPA-, WPA2-Schlüssels) können Sie die Verbindung mit Ihrem WLAN herstellen. Wahrscheinlich haben Sie den Schlüsselcode bereits zur Verbindung Ihres Computers mit dem Netzwerk genutzt. Er ist häufig in der Anleitung zu Ihrem Router zu finden. Diese Einstellung wird nur am Anfang durchgeführt. Rollen Sie daher sorgfältig durch die alphanumerischen Zeichen. Es wird zwischen Groß- und Kleinbuchstaben unterschieden. Verwechseln Sie nicht den Buchstaben „O“ und die Zahl „0“. Stellen Sie sicher, dass Sie die Zeichen bei der Festlegung des WEP-Schlüssels in der erforderlichen Schreibweise eingeben. Ist die Eingabe beendet, rollen Sie auf END und wählen es aus. Oder Sie drücken einfach auf die REPLY-Taste, um den Vorgang abzuschließen.

Ist dieser Vorgang erfolgreich abgeschlossen, führt der Tuner automatisch das Login auf die Webseite durch. Dort können Sie den Bereich der Welt, der Sie interessiert, sowie Radiosender nach Land, Genre bzw. Name auswählen.

Durch die Registrierung des Radios unter www.rotelradio.com können Sie im Internet nach Radiosendern suchen und diese speichern sowie ein Setup anderer Musikdienste durchführen, sofern diese in Ihrem Gebiet zur Verfügung stehen.

Die Rotelradio-Webseite – Verwaltung Ihrer Sender

Die Verwaltung der unzähligen, über das Internet zur Verfügung stehenden Radiosender wäre unmöglich, wenn Sie die Sender nicht Ihren persönlichen Wünschen entsprechend organisieren und verwalten könnten. Rotel bietet dafür über eine spezielle Webseite, auf der Sie eine Vorauswahl der Sender vornehmen können, eine einfache Lösung an.

Die URL für diese Seite ist <http://rotelradio.com>.

Wie auf vielen anderen Webseiten auch, müssen Sie sich über einen Benutzernamen und ein Passwort registrieren, um ein Konto anzulegen. Bevor Sie dies tun können, müssen Sie das Produkt auf der Seite registrieren. Auf dem Rotel gibt es einen speziellen Registrierungsschlüssel, den Sie in das Registrierungsformular auf der Webseite kopieren müssen. Diesen Registrierungsschlüssel finden Sie unter Settings>Register. Für den Zugriff auf diesen Schlüssel müssen Sie mit dem Internet verbunden sein.

Nach der Registrierung wird auf der Webseite die Radio-Seriennummer Ihres Rotel-Gerätes angezeigt. Diese Nummer finden Sie im Menü des Rotel-Gerätes unter Settings>Version.

Beachten Sie, dass Sie zur Aktualisierung des Displays das Gerät aus- und wieder einschalten sowie noch einmal „Internet Radio“ auswählen müssen. Ihre neue „My Stuff“-Liste wird automatisch aktualisiert.

Wiedergabe von iPods, MP3-Playern und Speichersticks

Zur Wiedergabe der auf ihnen gespeicherten Musikdateien können die meisten iPods und MP3-Player mit der USB-Buchse an der Gerätefront verbunden werden. Das Display wird aktualisiert und es erscheint die Dateistruktur. Die Dateien, die gespielt werden können, erscheinen als Liste. Auf einem Standard-Speicherstick kopierte Dateien können auch auf diese Weise gespielt werden.

Wiedergabe von Netzwerkservern

Die Musikwiedergabe von Computern, die als Musik-Server konfiguriert sind, ist eine weitere Möglichkeit der Nutzung des Rotel-Geräts. Verwenden Sie die audiophilen Decodierstufen, über die die Geräte verfügen.

Wie beim Internetradio erfordert dies ein Netzwerk zum Arbeiten sowie einen damit verbundenen Musik-Server. Folgen Sie den Hinweisen unter „Kurzanleitung Media Player“ weiter hinten in dieser Bedienungsanleitung.

Zu dieser Anleitung

Vielen Dank, dass Sie sich für den multimedialen Rotel-Tuner RT-09 entschieden haben. Dieses einzigartige Gerät kann optimal in jedem hochwertigen Musik- oder Heimkinosystem eingesetzt werden.

Ausstattungsmerkmale

- Zugriff auf Internetradio (kabelgebunden oder kabellos)
- Im „Media Player“-Modus Zugriff auf LAN-PCs und auf Musik
- Verbindung mit iPod-/MP3-/Media-Musik-Playern für Musikgenuss zu Hause
- Empfang von DAB-, FM-Sendern

Einige Vorsichtsmaßnahmen

Lesen Sie sich die Bedienungsanleitung bitte vor der Inbetriebnahme genau durch. Neben grundsätzlichen Installations- und Bedienungshinweisen (bitte beachten Sie auch die Sicherheitshinweise am Anfang der Bedienungsanleitung) enthält sie wertvolle Informationen zu verschiedenen Systemkonfigurationen des RT-09 sowie allgemeine Informationen, die Ihnen helfen werden, Ihr System mit seiner maximalen Leistungsfähigkeit zu betreiben. Bitte setzen Sie sich bei etwaigen Fragen mit Ihrem autorisierten Rotel-Fachhändler in Verbindung.

Bewahren Sie den Versandkarton und das übrige Verpackungsmaterial des RT-09 für einen eventuellen späteren Einsatz auf. Der Versand oder Transport des Vollverstärkers in einer anderen als der Originalverpackung kann zu erheblichen Beschädigungen des Gerätes führen.

Schicken Sie die Ihrem RT-09 beiliegende Garantieanforderungskarte ausgefüllt an den Rotel-Distributor in Ihrem Land. Bewahren Sie bitte die Original-Kaufquittung auf. Sie belegt am besten das Kaufdatum, das für Sie wichtig wird, sobald Sie eine Garantieleistung in Anspruch nehmen.

Aufstellung des Gerätes

Stellen Sie den RT-09 auf eine stabile, ebene Oberfläche. Vermeiden Sie es, den RT-09 Sonnenlicht, Wärme, Feuchtigkeit oder Vibrationen auszusetzen.

Stellen Sie keine anderen Komponenten oder Gegenstände auf den RT-09. Es darf kein Wasser in das Gerät gelangen.

Berücksichtigen Sie beim Aufstellen das Gewicht und die Größe des RT-09. Wird das Gerät auf ein Regal, in einen Schrank oder auf ein Rack gestellt, so vergewissern Sie sich, dass diese das Gewicht des RT-09 tragen können.

Der RT-09 erwärmt sich während des Betriebes. Die Ventilationsöffnungen dürfen nicht verdeckt werden. Um das Gerät muss ein Freiraum von 10 cm gewährleistet sein. Achten Sie beim Einbau in einen Schrank auf eine ausreichende Luftzirkulation.

Netzspannung und Bedienung

Netzeingang **[2]**

Ihr RT-09 wird von Rotel so eingestellt, dass er mit der in Ihrem Land üblichen Wechselspannung (Europa: 230 Volt Wechselspannung/50 Hz; USA: 120 Volt Wechselspannung/60 Hz) arbeitet. Die Einstellung ist an der Geräterückseite angegeben.

Das Gerät wird mit einem passenden Netzkabel geliefert. Verwenden Sie nur dieses oder ein gleichwertiges Kabel. Modifizieren Sie das Netzkabel nicht. Verwenden Sie kein Verlängerungskabel.

Sind Sie für längere Zeit nicht zu Hause, sollten Sie den RT-09 aus Sicherheitsgründen vom Netz trennen.

Netzschalter und Betriebsanzeige **[1]** **[2]**

Der Netzschalter befindet sich links an der Gerätefront. Zum Einschalten (oder zum Aktivieren der automatischen Power on-Modi) drücken Sie den Netzschalter.

Die Betriebsanzeige um den Schalter beginnt zu leuchten und zeigt an, dass das Gerät eingeschaltet ist. Drücken Sie zum Ausschalten des RT-09 erneut den Netzschalter.

12V-Trigger-Eingang **[20]**

Über diese Eingangsbuchse kann ein Kabel von einem Rotel-Vorverstärker oder Surround-Prozessor zur Übertragung eines +12-Volt-Trigger-Signals zum Ein- und Ausschalten des Gerätes angeschlossen werden.

Der TRIGGER-Eingang akzeptiert Gleich- und Wechselspannungssignale von 3 bis 30 Volt. Verwenden Sie ein Kabel mit 3,5-mm-Mono-Ministeckern an jedem Ende. Das +12-Volt-Gleichspannungssignal liegt an der Steckerspitze.

12V-Trigger-Ausgang **[20]**

Diese mit OUT gekennzeichnete 12V-TRIGGER-Buchse wird genutzt, um das Einschaltsignal zu einer anderen Rotel-Komponente zu leiten. Jedes an der Eingangsbuchse anliegende 12V-Trigger-Signal wird zur Ausgangsbuchse weitergeleitet.

Anschlussmöglichkeiten

Bevor Sie die folgenden Kapitel in dieser Bedienungsanleitung lesen, stellen Sie bitte sicher, dass alle Kabelverbindungen richtig hergestellt werden (siehe Figure 2).

HINWEIS: Sie müssen den WiFi-Dongle (oder Kabeladapter) an der Geräterückseite mit ETHERNET verbinden. Das Gerät sucht dann nach verfügbaren Netzwerken, bevor der Zugriff auf DAB- und FM-Funktionen möglich ist. Stehen keine Netzwerke zur Verfügung, so zeigt das Gerät „Network Error“ an. Die DAB- und FM-Funktionen funktionieren in der Regel nach der ersten Netzwerksuche.

DAB-/FM-Übertragung **[14]**

Bitte nutzen Sie die beiliegende Innenantenne, um die DAB- und FM-Anschlüsse anzuschließen. Um den bestmöglichen Empfang des FM-Signals zu gewährleisten, stellen Sie sicher, dass genügend Platz vorhanden ist, um die T-förmige Innenantenne vollständig auszubreiten. Ösen an beiden Enden des Ts ermöglichen gegebenenfalls das Anbringen der Antenne an einer Wand. Experimentieren Sie mit unterschiedlichen Positionen, um den Empfang zu optimieren.

Digitaleingang (AUX) **[17]**

Der RT-09 kann Musiksignale von anderen Quellen empfangen, diese in analoge Signale verwandeln und anschließend über die OUTPUT-Buchsen **[16]** an einen Vorverstärker oder Prozessor weiterleiten. Im AUX Digitaleingangsbereich an der Geräterückseite gibt es zwei Anschlüsse, die mit COAXIAL und OPTICAL gekennzeichnet sind. Verbinden Sie den Koaxial- oder Digitalausgang Ihrer Quelle mit dem Koaxial- oder Digitaleingang am RT-09.

Netzwerkverbindung **[15]**

Verbinden Sie den von Rotel beigelegten USB-WiFi-Dongle mit dem USB-Port an der Rückseite des RT-09 (mit ETHERNET gekennzeichnet). Der RT-09 ist so konfiguriert, dass er mit dem beiliegenden USB-WiFi-Dongle arbeitet. Zusätzliche Software oder ein zusätzliches Setup sind nicht erforderlich. Der RT-09 kann nun mit dem Wireless LAN verbunden werden. Im Kapitel „Kurzanleitung Internetradio“ erhalten Sie detaillierte Informationen zum Setup.

HINWEIS: Dieses Rotel-Modell arbeitet nur mit dem beiliegenden Dongle. Verwenden Sie daher nur diesen.

Computerschnittstelle **[18]**

Der RT-09 kann über einen Computer mit spezieller Audio-Software betrieben werden. Dabei werden die Betriebscodes vom Computer über den seriellen RS-232-Anschluss gesendet. Ferner ist auf diese Weise ein Update des RT-09 mit spezieller Rotel-Software möglich.

Weitere Informationen zu den Anschlussmöglichkeiten, der Verkabelung, der Software und den Betriebscodes erhalten Sie bei Ihrem autorisierten Rotel-Fachhändler.

USB-Anschluss **[3]**

Die unter dem POWER-Schalter an der Gerätefront befindliche Buchse dient als USB-Anschluss. Über diesen Eingang können Geräte, auf denen Musik gespeichert ist, angeschlossen werden. Zu diesen Geräten zählen MP3-Player, iPods, USB-Speichersticks oder sonstige Speichergeräte mit USB-Schnittstelle. Der RT-09 sucht automatisch nach Musikdateien, die auf dem angeschlossenen Gerät gespeichert sind.

HINWEIS: Dieses Modell nutzt den USB 2.0-Standard für den Zugriff auf die Musikdateien. Das Gerät kann Musikdateien von Speichergeräten wiedergeben, die dem USB 2.0-Standard entsprechen. Es arbeitet jedoch nicht mit Geräten, die zusätzliche Treiber benötigen.

OUTPUT **[16]**

Der RT-09 gibt ein analoges Stereo-Signal aus. Verwenden Sie zur Verbindung mit den Eingängen Ihres Vorverstärkers oder Prozessors das beiliegende Audiokabel. Achten Sie auf den korrekten Anschluss. Der rechte Kanal des RT-09-Ausgangs muss mit dem rechten Kanal des Vorverstärkers oder Prozessors verbunden werden und umgekehrt.

Kurzanleitung Internetradio

Was Sie benötigen

Bevor Sie Ihr Internetradio nutzen können, benötigen Sie:

- Eine Breitband-Internetverbindung
- Einen Zugriffspunkt zum Internet über Wireless LAN (eine kabelgebundene LAN-Verbindung ist mit einem von Rotel spezifizierten USB-Ethernet-Adapter ebenfalls möglich)

Bei Wireless LAN funktioniert das Internetradio innerhalb von 100 Metern zum kabellosen Zugriffspunkt (vorausgesetzt der Router/WiFi-Zugriffspunkt befindet sich im optimalen Bereich für Ihre Position). Der User kann die WiFi-Signalstärke im Menü „Settings“ bestätigen (Settings>WiFi Strength).

Stellen Sie sicher, dass Ihr LAN richtig angeschlossen ist und auf das Internet zugreifen kann. Damit der RT-09 auf die Internet-Radiosender zugreifen kann, muss eine Internetverbindung hergestellt werden.

Erste Verbindung mit dem Netzwerk

Stecken Sie den USB-WiFi-Dongle in den USB-Port an der Rückseite des RT-09 und drücken Sie zum Hochfahren des Gerätes die POWER-Taste. Das Display an der Front des RT-09 leuchtet und es erscheint:

Starting

SCANNING NETWORK... ..

Nach ein paar Sekunden wird das Netzwerk gesucht.

Wird keins gefunden, so erscheint im Display:

NO NETWORK FOUND

Findet das Radio Ihr Netzwerk, so wird die ESSID für den Zugriffspunkt auf dem Bildschirm angezeigt – dies ist ein Name, der von der Person, die für das Setup des Netzwerkes verantwortlich ist, vergeben wurde. Beispielsweise:

< MY NETWORK >

Es ist möglich, und in manchen Gebieten sehr wahrscheinlich, dass Ihr RT-09 bei der kabellosen Verbindung mehr als einen kabellosen Zugriffspunkt findet. In diesem Fall können Sie entscheiden, zu welchem die Verbindung hergestellt werden soll. Drehen Sie den Knopf an der Gerätefront, um sich die ESSID für jeden Zugriffspunkt anzusehen, den das Radio gefunden hat.

Erscheint im Display „Enter WEP key“ oder „Enter WPA key“, so verwendet das Netzwerk eines der Verschlüsselungssysteme Wired Equivalent Privacy (WEP) oder Wi-Fi Protected Access (WPA). Bitte beschaffen Sie sich den Zugangscode von der Person, die dieses drahtlose Netzwerk aufgebaut hat, oder Sie lesen diese Information in der Bedienungsanleitung zu Ihrem Router nach. Geben Sie den Code in den RT-09 ein, um Zugriff auf das Wireless LAN zu erhalten.

HINWEIS: Möchten Sie dem RT-09 eine feste IP-Adresse geben oder erhält der RT-09 automatisch keine IP-Adresse, so lesen Sie bitte den Abschnitt „Network Config“ unter „Einstellungen Überblick“ am Ende dieser Bedienungsanleitung.

Auswahl eines Radiosenders

Haben Sie ein Netzwerk gefunden und die Netzwerkverbindungen hergestellt, wird das Top level-Menü angezeigt. Bitte wählen Sie „Internet Radio“. Im Display erscheint:

< Internet Radio >
Media Player
FM
DAB

< Location >
Genre
Search

Nun können Sie Internet-Radiosender auswählen, die Sie sich anhören möchten, indem Sie den Knopf drehen und zur Auswahl bei einer der unten angegebenen Optionen drücken.

<LOCATION> ermöglicht die Auswahl von Radiosendern in bestimmten Gebieten und Ländern:

< Africa
America >
Asia
Caribbean

< XXX1 LIVE RADIO >
XXX2 LIVE RADIO
XXX3 LIVE RADIO
XXX4 LIVE RADIO

1. Drehen Sie den PUSH SELECT-Knopf, bis im Display das gewünschte Gebiet und das gewünschte Land erscheint. Anschließend drücken Sie den Knopf.
2. Drehen Sie den Knopf, bis im Display der gewünschte Sender angezeigt wird. Anschließend drücken Sie den Knopf zur Auswahl.
3. Warten Sie, bis das Gerät mit dem Sender verbunden ist.

<GENRE> ermöglicht die Auswahl von Radiosendern entsprechend ihrem Inhalt, z. B. Classic Rock, Sport, News usw.

< 80S
90S >
Adult
Adult contemporary

< XXX1 LIVE RADIO >
XXX2 LIVE RADIO
XXX3 LIVE RADIO
XXX4 LIVE RADIO

1. Drehen Sie den PUSH SELECT-Knopf, bis im Display der gewünschte Inhalt erscheint. Drücken Sie anschließend den Knopf zur Auswahl.
2. Drehen Sie den Knopf, bis im Display der gewünschte Sender angezeigt wird. Drücken Sie ihn anschließend zur Auswahl.
3. Warten Sie, bis das Gerät mit dem Sender verbunden ist.

<SEARCH> ermöglicht die Suche nach einem speziellen Sendertyp mit einem kurzen Kennwort.

Station Name
END <> A BCDEFGHIJKLNO
ART

xxx ART xx Radio1
x ARTxx xx Radio2
ARTxxxx xx Radio3

1. Drehen Sie den PUSH SELECT-Knopf, bis im Display das einzugebende Zeichen erscheint. Anschließend drücken Sie den Knopf zur Auswahl.
2. Wiederholen Sie Schritt 1, bis das Kennwort vollständig eingegeben ist. Wählen Sie „END“ oder drücken Sie die REPLY-Taste, um das Kennwort zu bestätigen.
3. Drücken Sie den Knopf, um die Suche zu aktivieren. Im Display erscheinen Sender, die dem Kennwort entsprechen.
4. Drehen Sie den Knopf bis zum gewünschten Sender. Drücken Sie den Knopf anschließend zur Auswahl. Der RT-09 wird mit diesem Sender verbunden.

Wiedergabe eines Internet-Radiosenders

Nachdem die Verbindung zu einem Sender hergestellt ist, erscheint im Display der Sendername, der Typ der Audiodatei und die Bitrate.



Speichern eines Radiosenders

Wird ein Radiosender gespielt, halten Sie die Memory-Taste [5] gedrückt. Anschließend drücken Sie zur Zuordnung der Speichernummer eine der Zifferntasten [4]. Im Display erscheint

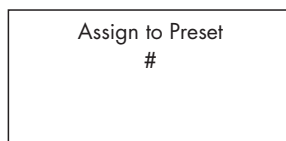
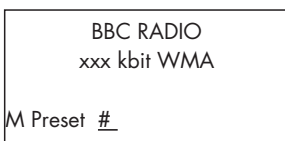

Der RT-09 speichert den aktuellen Sender unter der eingegebenen Nummer. Insgesamt stehen für das Internetradio 30 Senderspeicher zur Verfügung.

Wiedergabe eines gespeicherten Radiosenders

Wird ein Sender gespielt, so können Sie folgendermaßen auf einen anderen, gespeicherten Sender schalten:

1. Drücken Sie die Zifferntaste [4], unter der der gewünschte Sender gespeichert ist oder
2. Drücken Sie die QUEUE-Taste [9], um die gespeicherte Nummer und den entsprechenden Sender aufzurufen. Drehen Sie den Knopf, um den Sender auszuwählen und drücken Sie ihn zur Auswahl. Im Display erscheint

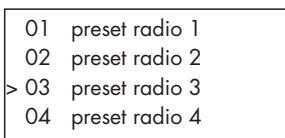

Drücken Sie die QUEUE-Taste noch einmal, um das Queue-Menü zu verlassen und in den Wiedergabestatus zurückzukehren.

HINWEIS: Sie können sich die gespeicherten Sender über das Queue-Feature ansehen. Dadurch vermeiden Sie das unbeabsichtigte Überschreiben eines Senderspeichers.

Kurzanleitung Media Player

Das Media Player-Feature ermöglicht die Wiedergabe von Audiodateien (AAC, AIFF, AU, FLAC (16 Bit, CD-Qualität), MP3, WAV und WMA (Ausnahme: lossless)) und Wiedergabelisten (M3U), die vom Media Player Ihres Computers, wie z. B. dem Windows Media Player 11, erzeugt werden. Es funktioniert mit Windows 2000, Windows XP und Windows Vista.

HINWEIS: Die gemeinsame Datennutzung muss auf Ihrem Computer aktiviert sein und nicht alle Media Player lassen die gemeinsame Nutzung der Musikdateien zu. Informationen erhalten Sie in der Bedienungsanleitung zu Ihrem Computer.

UPnP-Server

Setup eines PCs als UPnP-Server

1. Verwenden Sie den Windows Media Player 11, um das Setup für die Nutzung eines PCs als UPnP-Server vorzunehmen. Klicken Sie im Windows Media Player auf „Medienbibliothek“ und wählen Sie „Medienfreigabe“, um das entsprechende Fenster zum Einstellen der Option zu öffnen.



2. Ihr PC teilt Ihnen nun mit, dass ein Gerät versucht, sich mit Ihrem UPnP-Server zu verbinden. Klicken Sie auf die Zulassen-Taste.

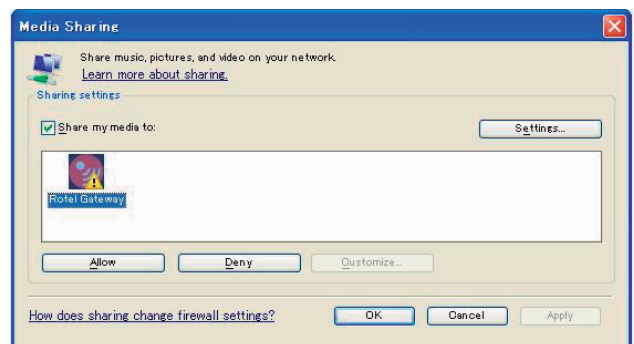

HINWEIS: Zum Zeitpunkt der Drucklegung hat der Windows Media Player 11 die AAC-Decodierung nicht unterstützt, die von Apple als Standard in iTunes genutzt wird. Wir empfehlen, die Standardeinstellung für das Importieren auf die Formate WAV, AIFF oder MP3 zu ändern, um für möglichst viele Geräte ein Maximum an Kompatibilität zu erzielen. Sie können den Windows Media Player so einstellen, dass er Ihre iTunes-Ordner kopieren kann. (Siehe Medienbibliothek>Weitere Optionen>Ordner überwachen im Windows Media Player). Der Windows Media Player 12 (für Windows 7) unterstützt AAC.

3. Gehen Sie in das „Media Player“-Menü Ihres RT-09 und wählen Sie durch Drehen und Drücken des Knopfes das Untermenü „UPnP Servers“. Der RT-09 sucht nach allen verfügbaren UPnP-Servern. Werden keine UPnP-Server gefunden, so wird „[Empty]“ angezeigt.

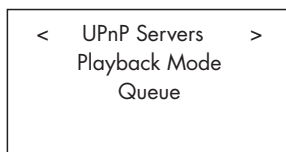
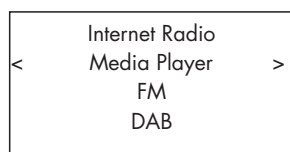

Wiedergabe von Mediadateien mit einem UPnP-Server

1. Nach erfolgreicher Suche wählen Sie Ihren UPnP-Server durch Drehen des Knopfes. Gibt es mehr als einen UPnP-Server, wählen Sie den gewünschten durch Drehen des Knopfes an und drücken den Knopf, um ihn auszuwählen.

2. Der RT-09 listet nun die verfügbaren Optionen oder Ordner auf. Dies variiert je nach Setup Ihres Musik-Servers und der verwendeten Softwareversion. Normalerweise wird das folgende Menü angezeigt:

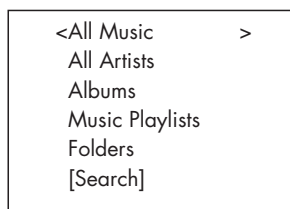

Sie können nach Liedern suchen, indem Sie durch All Music rollen oder in All Artists nach bestimmten Künstlern oder in Albums nach bestimmten Alben suchen. In jedem Fall können Sie zum Song-Level navigieren oder die [Search]-Funktion nutzen.

Gehen Sie in die [Search]-Funktion, so wird das folgende Menü angezeigt:



Entscheiden Sie sich nun für eines der Untermenüs Artists, Album oder Music. Sie können einen oder mehrere Buchstaben eingeben, mit dem/denen Artists/Album/Music beginnt. Geben Sie beispielsweise den Buchstaben „M“ unter Artists ein und drücken anschließend die REPLY-Taste, so beginnt der Suchlauf. Alle mit dem Buchstaben „M“ beginnenden Künstler werden aufgerufen.

3. Haben Sie den gewünschten Titel gefunden, so wählen Sie ihn durch Drücken des Knopfes aus. Der ausgewählte Titel wird im Menü angezeigt, während das Gerät versucht, die Verbindung zum Musik-Server herzustellen. Die auf dem Display des Rotel-Gerätes erscheinende Information hängt von der im Titel gespeicherten Information ab. Normalerweise wird Folgendes angezeigt:

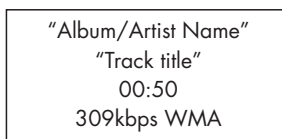

HINWEIS: Nutzung des QUEUE-Features: Durch kurzes Drücken auf SELECT beginnt für jedes Lied oder Album die Wiedergabe der Auswahl. Sie können auch einen Liedmix erstellen, indem Sie die SELECT-Taste 5 Sekunden lang gedrückt halten. Der ausgewählte Titel/die ausgewählten Titel werden der QUEUE-Funktion hinzugefügt und in der gewählten Reihenfolge abgespielt. Drücken Sie die QUEUE-Taste, um Titel aufzurufen, die darauf warten, abgespielt zu werden. Durch 5 Sekunden langes Drücken der STOP Taste werden bestimmte Lieder von der QUEUE-Funktion entfernt. Sie können die QUEUE-Funktion durch Drücken der QUEUE-Taste und Auswahl von CLEAR QUEUE löschen.

Clear Queue

Sie können die QUEUE-Funktion löschen, indem Sie die QUEUE-Taste drücken und [Clear Queue] auswählen oder indem Sie vom Media Player-Untermenü in das QUEUE-Menü gehen.

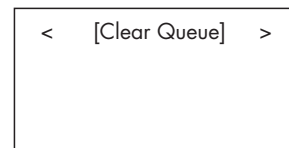
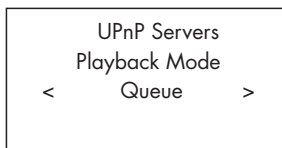

Sie können unter QUEUE auch einzelne Titel löschen, indem Sie den Titel auswählen und die STOP-Taste 5 Sekunden lang gedrückt halten.

Playback Mode

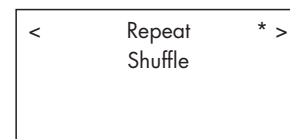
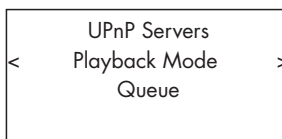

Drehen Sie zur Auswahl der Untermenüs „Media Player“ -> „Playback Mode“ den Knopf. Es erscheinen die beiden Untermenüs „Repeat“ und „Shuffle“. Sie können entweder Repeat, Shuffle oder beide auswählen. Eine Markierung zeigt an, welche Auswahl getroffen wurde.

REPEAT: Die Titel werden nacheinander gespielt und die Wiedergabe wird mit dem ersten Titel fortgesetzt, wenn der letzte Titel beendet ist.

SHUFFLE: Der RT-09 spielt die Titel in beliebiger Reihenfolge.

HINWEIS: Sind REPEAT und SHUFFLE aktiviert, so spielt das Gerät die Lieder in beliebiger Reihenfolge. Sind alle Titel einmal gespielt worden, so wird die Liste solange in beliebiger Reihenfolge gespielt, bis Sie die STOP-Taste drücken.

HINWEIS: Die Nutzung des Shuffle-Features kann in großen Musikbibliotheken nicht möglich sein oder unverhältnismäßig viel Zeit in Anspruch nehmen. Wir empfehlen, im Windows Media Player kürzere Wiedergabelisten zu erstellen und diese in beliebiger Reihenfolge abzuspielen.

Kurzanleitung iPod-/USB-Anschluss

```
<< iPod/USB >>
001/009
00:01:41
123.MP3
```

```
> 01_Folder
  music-files-002. wav
  music-files-003. mp3
  music-files-004. aac
```

Anschluss von USB-Speichergeräten

1. Stecken Sie das USB-Speichergerät mit Musikdateien direkt oder über einen USB-Adapter in die USB-Buchse an der Gerätefront.
2. Drücken Sie die USB-Taste an der Gerätefront, um in den iPod/USB-Modus zu schalten. Der RT-09 sucht im Hauptverzeichnis automatisch nach Musikdateien. Hat er das Verzeichnis gefunden, beginnt das Gerät zu spielen. Im Display erscheinen Informationen zu den Liedern, wie z. B. der Name, die Zeit, Titel.
3. Befinden sich Ihre Musikdateien in Unterverzeichnissen, drehen Sie den Knopf und alle Verzeichnisse werden angezeigt. Drehen und drücken Sie den Knopf, um das gewünschte Verzeichnis auszuwählen. Anschließend drehen und drücken Sie den Knopf, um nach den gewünschten Musikdateien zu suchen.
4. Drücken Sie die BACK-Taste, um zum vorherigen Menü zurückzukehren und ein anderes Verzeichnis auszuwählen.

iPod-/iPhone-Anschluss

1. Der iPod/das iPhone von Apple kann über sein USB-Kabel an die USB-Buchse an der Gerätefront angeschlossen werden.
2. Der iPod/das iPhone sendet ein digitales Musiksinal zum Gerät. Alle Bedienvorgänge werden über den iPod/das iPhone durchgeführt. Nur einfache Befehle können, wie unten beschrieben, über das Rotel-Gerät vorgenommen werden.
3. Das iPod-/iPhone-Display bleibt aktiviert, wenn der iPod/das iPhone an das Gerät angeschlossen ist. Wird der er/es über einen längeren Zeitraum nicht genutzt, so schaltet das Display auf „Laden“.

Tasten zur Steuerung der Wiedergabe

1. Nutzen Sie die STOP-Taste, um die Wiedergabe zu beenden.
2. Drücken Sie die PAUSE-Taste, um während der Wiedergabe eines Titels in den Pause-Modus zu schalten oder um den Pause-Modus zu beenden und die Wiedergabe fortzusetzen oder um die Wiedergabe aus dem Stop-Modus fortzusetzen.
3. Verwenden Sie die Taste SKIP-, um mit der Wiedergabe des vorherigen Titels zu beginnen.
4. Verwenden Sie die Taste SKIP+, um mit der Wiedergabe des nächsten Titels zu beginnen.
5. Halten Sie die STOP-Taste 5 Sekunden lang gedrückt, um das USB-Gerät vom RT-09 zu trennen.

HINWEIS: Das Rotel-Gerät arbeitet mit dem iPhone 3GS, dem iPhone 3G, dem iPod classic, dem iPod touch 2G, dem iPod nano 2G, dem iPod nano 3G, dem iPod nano 4G und dem iPod nano 5G.

Kurzanleitung FM-Radio

Bevor Sie FM-Radio hören stellen Sie sicher, dass die FM-Antenne ordnungsgemäß angeschlossen ist und das richtige FM-Format ausgewählt wurde. Gehen Sie in das „Settings“-Menü und wählen Sie den FM-Tuner-Bereich.

Wiedergabe eines FM-Radiosenders

1. Drücken Sie die FM-Taste an der Gerätefront oder halten Sie die BACK-Taste gedrückt, um in das Top level-Menü zurückzukehren. Drehen und drücken Sie den Knopf, um das FM-Menü auszuwählen. Im Display erscheint:

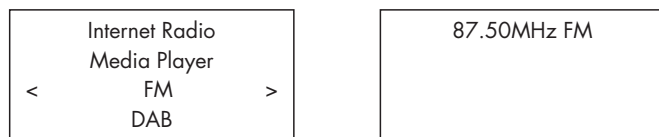

2. Drücken Sie den Knopf, um die Frequenz des Radiosenders zu ändern.

3. Nutzen Sie die Scan-Tasten ► und ◀, um automatisch nach FM-Sendern zu suchen.

4. Nutzen Sie die Track-Tasten ►► und ◀◀, um manuell nach FM-Sendern zu suchen.

Speichern eines Radiosenders

Wird ein Radiosender gespielt, halten Sie die Memory-Taste [5] gedrückt. Anschließend drücken Sie zur Zuordnung die Speichernummer eine der Zifferntasten [4] (dies kann auch über die Fernbedienung mit der MEM-Taste und den Zifferntasten durchgeführt werden). Im Display erscheint:

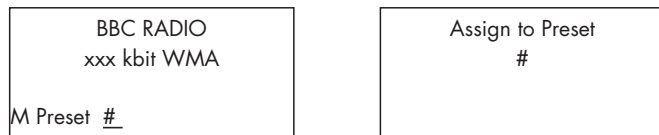

Der RT-09 speichert den aktuellen Sender unter der eingegebenen Nummer. Er kann insgesamt bis zu 30 FM-Sender speichern.

Wiedergabe eines gespeicherten Radiosenders

Wird ein Sender gespielt, so können Sie folgendermaßen auf einen anderen, gespeicherten Sender schalten:

1. Drücken Sie auf der Fernbedienung die Zifferntaste [4], unter der der gewünschte Sender gespeichert ist.

2. Drücken Sie die QUEUE-Taste [13], um die gespeicherte Nummer und den entsprechenden Sender aufzurufen. Drehen Sie den Knopf, um den gewünschten Sender auszuwählen. Drücken Sie ihn anschließend zur Auswahl des Senders. Im Display erscheint:

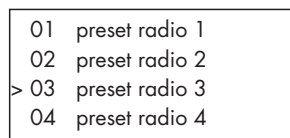

Drücken Sie die QUEUE-Taste noch einmal, um das Queue-Menü zu verlassen und in den Wiedergabestatus zurückzukehren.

Kurzanleitung DAB-Radio

Stellen Sie sicher, dass im jeweiligen Gebiet Digital Audio Broadcast (DAB) empfangen werden kann. Bevor Sie dieses Feature nutzen, lesen Sie bitte den Abschnitt „DAB Settings“, um den DAB-Bereich zu wählen und die verfügbaren DAB-Sender zu suchen.

Nach dem Setup drücken Sie die DAB-Taste an der Gerätefront oder wählen das DAB-Menü aus dem Top level-Menü, um dieses Feature aufzurufen. Wählen Sie durch Drehen und Drücken des Knopfes die Sender, die Sie hören möchten.

Die DAB-Kanäle sind in Ensembles (auch als Multiplexe bekannt) kategorisiert. Jeder Multiplex bietet eine Reihe von Radioprogrammen und zusätzlichen Datendiensten. Er hat eine feste Gesamtkapazität, die aber flexibel unter den verschiedenen Programmen und Diensten aufgeteilt werden kann. Jedes Ensemble bzw. jeder Multiplex wird wie ein klassisches UKW-Radioprogramm in einem bestimmten Bereich ausgestrahlt, beispielsweise innerhalb eines Bundeslandes oder nur in einer Stadt, oder vielleicht auch in ganz Deutschland. In einem Gebiet können dabei viele verschiedene Ensembles ausgestrahlt werden. Ein Ensemble bzw. Multiplex verwendet dabei aber immer nur eine einzige Frequenz und hat eine eindeutige Identifikationsnummer und einen Namen. Die DAB-Technologie ermöglicht neben der Übertragung von Audiodaten auch die von zusätzlichen Daten, z. B. von weiteren Audiokanälen, Text und in Zukunft auch die Übertragung von Bildern und Computerdaten.

Wiedergabe eines DAB-Radiosenders

1. Drücken Sie die DAB-Taste an der Gerätefront oder halten Sie die BACK-Taste gedrückt, um in das Top level-Menü zurückzukehren. Drehen und drücken Sie den Knopf, um das DAB-Menü auszuwählen. Im Display erscheint:

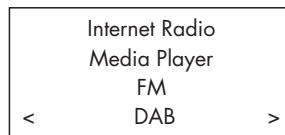

Das Gerät sucht nach verfügbaren DAB-Sendern. Wählen Sie den gewünschten Sender mit dem Knopf aus.

Speichern eines DAB-Radiosenders

Wird ein DAB-Sender gespielt, halten Sie die Memory-Taste [5] gedrückt. Anschließend drücken Sie zur Zuordnung der Speichernummer eine der Zifferntasten [4]. Dies kann auch über die Fernbedienung mit der Mem-Taste und den Zifferntasten durchgeführt werden. Das Gerät speichert den aktuellen DAB-Sender unter der eingegebenen Nummer. Es kann insgesamt bis zu 30 DAB-Sender speichern.

Senderspeicher

FM-, DAB- und das Internetradio verfügen jeweils über 30 Senderspeicher, so dass insgesamt 90 Sender vom Gerät gespeichert werden können.

HINWEIS: Um den Zugriff zu erleichtern, erscheinen nur die gespeicherten Sender. Jeder Sender wird mit F für FM, D für DAB und I für Internetradio gekennzeichnet.

EINSTELLUNGEN ÜBERBLICK

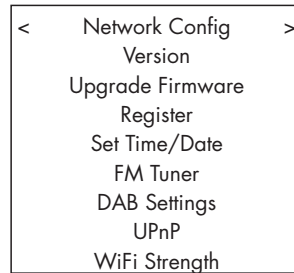
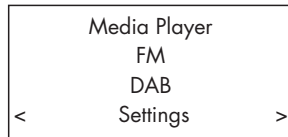

Halten Sie die BACK-Taste gedrückt, um in das Top level-Menü zurückzuschalten. Wählen Sie das Settings-Menü. Es enthält 9 Untermenüs. Drehen Sie den Knopf, um verborgene Menüs zu suchen.

Network Config

1. Scan for networks (Nach Netzwerken suchen)

(nur für kabellose Verbindungen)

Drehen und drücken Sie den Knopf, um dieses Menü auszuwählen. Nach Aufrufen dieses Menüs erscheint zwei Sekunden lang „Scanning“ im Display. Wurde das Netzwerk gefunden, erscheint die Netzwerkennung im Display. Drehen Sie den Knopf zur Auswahl und drücken Sie ihn zur Bestätigung.

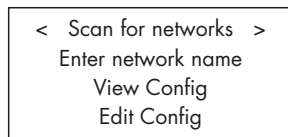

2. Enter network name (Eingabe des Netzwerknamens)

(nur für kabellose Verbindungen)

Findet das Gerät kein Netzwerk, kann manuell der eigene Netzwerkname, die so genannte ESSID, eingegeben werden.

Drehen und drücken Sie den Knopf, um die Buchstaben des Gerätenamens auszuwählen. Bestätigen Sie den Namen anschließend mit „END“ oder drücken Sie die REPLY-Taste auf der Fernbedienung oder an der Gerätefront.

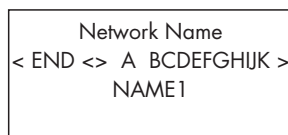

3. View Config (Konfiguration ansehen)

Anzeige der Details zur aktuellen Netzwerkkonfiguration. Drehen Sie den Knopf, um sich die nächste/vorherige Seite anzusehen: „Mode“ -> „ESSID“ -> „MAC Address“ -> „IP Address“ -> „Netmask“ -> „Gateway“ -> „DNS Servers“. Im Display erscheint:

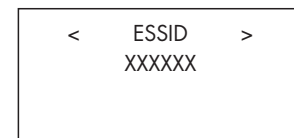
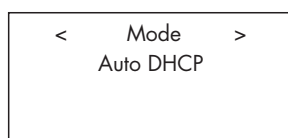

4. Edit Config (Konfiguration ändern)

Dieses Menü kann zur Änderung der aktuellen Netzwerkkonfiguration genutzt werden. Es ist bei der Eingabe einer statischen IP-Adresse hilfreich. Wählen Sie diese Funktion mit dem Knopf aus und geben Sie die statische IP-Adresse, die MAC-Adresse, die DNS des ausgewählten Netzwerkes ein.

Drücken Sie zur Eingabe des Wertes den Knopf. Anschließend drehen Sie den Knopf, um den Wert zu erhöhen oder zu reduzieren. Drücken Sie erneut den Knopf, um den Wert zu bestätigen und zum nächsten Feld zu gelangen. Fahren Sie fort, bis alle Informationen eingegeben sind.

5. Signalwarnung (nur für kabellose Verbindungen)

Wählen Sie YES oder NO, um die Warnsignale bei schwachem WiFi-Signal zu aktivieren oder zu deaktivieren.

Version

In diesem Menü werden die Software- und Hardware-Informationen dieses Gerätes angezeigt.

Upgrade Firmware

Nutzen Sie diese Option, um die neue Firmware für das Internetradio aus dem Reciva-Portal im Internet herunterzuladen. Steht eine neue Firmware zur Verfügung, so werden Sie aufgefordert, diese herunterzuladen.

HINWEIS: Durch Drücken der BACK-Taste können Sie das Firmware-Upgrade jetzt löschen. Ein Firmware-Upgrade kann mehrere Minuten dauern. Schalten Sie das Gerät während des Firmware-Upgrades weder aus noch in den Standby-Modus, da das Gerät hierdurch beschädigt werden kann. Das Upgrade kann, abhängig von der Geschwindigkeit Ihrer Internetverbindung, 15 bis 60 Minuten dauern.

Register

Hier wird ein Schlüssel angezeigt, um das Gerät im Rotel Radio Customer Portal unter <http://rotelradio.com> zu speichern.

Set Time/Date

Stellen Sie hier die Ortszeit und das Datum ein. Drücken Sie den Knopf, um mit der Eingabe des Wertes zu beginnen. Drehen Sie den Knopf, um den Wert zu ändern. Drücken Sie noch einmal den Knopf, um den eingegebenen Wert zu bestätigen und zum nächsten Feld zu gelangen.

FM Tuner

Wählen Sie hier den Bereich für den FM-Tuner.

DAB Setting

Es gibt drei Untermenüs: Scan, Clear List, DAB Region. Wählen Sie das gewünschte Menü, indem Sie den Knopf drehen und drücken.

Bei „Scan“ werden alle zur Verfügung stehenden DAB-Sender gesucht. Bei erfolgreicher Suche wird eine Liste mit Namen angezeigt. Werden keine DAB-Sender gefunden, erscheint „no services found“.

Mit „Clear List“ kann die unter „Scan“ gefundene Liste gelöscht werden.

Unter „DAB Region“ werden alle Regionen angezeigt, in denen DAB zur Verfügung steht. Sie können die gewünschte Region durch Drehen und Drücken des Knopfes auswählen.

UPnP

Wählen Sie diese Einstellung, wenn Sie den UPnP-Gerätenamen ändern möchten. Dies ist der Name, den Ihr Musik-Server im Media Player-Modus aufnimmt. Der voreingestellte Name ist ROTEL GATEWAY. Drehen und drücken Sie den Knopf, um die Buchstaben des Gerätenamens auszuwählen. Wählen Sie anschließend das Wort „END“, um den Namen zu bestätigen.

```

DEVICE NAME
< END > A BCDEFGHIJ >
DEVICE
  
```

WiFi Strength

Hier erscheint eine Prozentangabe, um die WiFi-Stärke anzuzeigen.

„My Stuff“ konfigurieren

Sich ein Konto auf der Rotel Radio-Webseite registrieren

Im Top level-Menü kann ein persönliches „My Stuff“-Menü eingerichtet werden.

Öffnen Sie mit Ihrem Internet-Browser die Webseite www.rotelradio.com. Geben Sie den Registrierungsschlüssel, den Sie im Menü „Settings > Register“ finden, ein und folgen Sie den Hinweisen für das Setup des Benutzernamens und des Passworts. Merken Sie sich den Benutzernamen und das Passwort, da Sie diese für den Zugriff auf die Seite benötigen.

Nach dem Login in Ihr Konto können Sie Ihre Informationen für „My Stations“, „My Streams“, „My Podcast“ und „My Radios“ ändern.

Folgen Sie den Hinweisen im Internet, um Ihr RT-09-Menü zu personalisieren.

HINWEIS: Die Seite www.rotelradio.com funktioniert am besten mit den aktuellsten Browsern wie Internet Explorer 8 und Safari 5.0. Können Sie sich nicht alle Icons auf der Webseite ansehen, nehmen Sie ein Upgrade Ihres Browsers auf die aktuellste Version vor. Das Download ist normalerweise kostenlos.

„My Stations“ konfigurieren

In der Datenbank der Webseite stehen enorm viele Sender zur Verfügung. Folgen Sie den Anweisungen auf der Webseite, um nach Sendern zu suchen. Werden die Suchergebnisse angezeigt, erscheint der Link „Add to my stations“. Klicken Sie auf diesen Link und der ausgewählte Sender wird Ihren Sendern hinzugefügt. Ein neues Top level-Menü „My Stuff“ erscheint auf dem Display mit dem Untermenü „My Stations“.

Nach der Registrierung können Sie, solange die Verbindung zu einem Radiosender besteht, dem Menü „My Stations“ Sender hinzufügen, indem Sie die REPLY-Taste drücken. Im Display erscheint die Frage, ob Sie die Auswahl dem Menü „My Stations“ hinzufügen möchten. Drücken Sie den PUSH SELECT-Knopf, um die Auswahl hinzuzufügen.

HINWEIS: Sie können Ihre Sender in ORDNERN (z. B. JAZZ, ROCK, OPER usw.) speichern. Diese ORDNER werden von Ihrem Rotel-Gerät angezeigt.

„My Streams“ konfigurieren

Sind Sie in Ihr Konto auf der Webseite eingeloggt, können Sie dem Bereich „My Streams“ Ihre eigenen Internet-Radiostreams hinzufügen, die unter „My Account“ aufgelistet werden.

Klicken Sie auf „My Streams“, so werden Sie aufgefordert, den Namen des Senders und die Medistream-URL einzugeben. Die Medistream-URL sollte ein Link zum derzeitigen Audiostream der Webseite sein.

HINWEIS: Das Menü „My Stuff“ und die Sender unter „My Stations“, „My Streams“ erscheinen, nachdem die Senderliste vom Gerät aktualisiert worden ist. Schalten Sie das Gerät AUS und wieder EIN und geben Sie „Internet Radio“ aus dem Top level-Menü für das Gerät ein, um die Senderliste zu aktualisieren.

Weitere Tasten auf der Fernbedienung

Setup-Menü

Um in das Setup-Menü zu gelangen, drücken Sie die SETUP-Taste auf der Fernbedienung. Es erscheint der folgende Bildschirm:

```

< 1 DIMMER >
2 FACTORY DEFAULT
3 VERSION
4 ANTENNA SELECT
5 EXIT
  
```

1. Unter DIMMER können Sie die Helligkeit des Frontdisplays einstellen. Dazu stehen Ihnen sieben Helligkeitsstufen zur Verfügung. Sie können auf diese Funktion direkt über die DIM-Taste auf der Fernbedienung zugreifen.

2. Unter FACTORY DEFAULT setzen Sie das Gerät in den Originalzustand, in dem es sich bei Verlassen des Werkes befand. Voreinstellungen und Netzwerkkonfigurationen gehen verloren und es reagiert auf den Fernbedienungscode 1 (siehe unten).

3. Unter VERSION erscheint die Geräteversion.

4. Unter ANTENNA SELECT können Sie zwischen AUTO (Werksvoreinstellung), FM- oder DAB-Antenne wählen.

5. Mit EXIT kehrt das Gerät in das vorherige Menü zurück.

Fernbedienungscode 2

Ab Werk wird das Gerät so eingestellt, dass es mit dem Fernbedienungscode 1 arbeitet. Kommt es bei der Fernbedienung zu Problemen mit anderen Rotel-Produkten, so können Sie in den Fernbedienungscode 2 schalten. Gehen Sie dabei folgendermaßen vor:

1. Drücken Sie gleichzeitig die Tasten „FM“ 7 und „2“ auf der Fernbedienung, während Sie die Fernbedienung auf das Gerät richten. Lassen Sie die „FM“-Taste los und halten Sie die Taste „2“ weiterhin für 5 Sekunden gedrückt. Das Gerät zeigt „Audio Custom Code 1-> 2“ an.

2. Wiederholen Sie diesen Vorgang und drücken Sie anstelle der Taste „2“ die Taste „1“, um das Gerät in den Fernbedienungscode 1 zurückzuschalten.

3. Fernbedienungstasten wie PLAY, STOP, PAUSE verwenden die Rotel-Standardcodes für CD-Spieler. Treten dadurch Probleme bei der Fernbedienung Ihres CD-Spielers auf, so drücken Sie gleichzeitig die Tasten „CD“ und „2“ auf der Fernbedienung. Lassen Sie die „CD“-Taste los und halten Sie die Taste „2“ weiterhin für 5 Sekunden gedrückt. Im Display erscheint „CD Custom Code 1-> 2“ an.

4. Wiederholen Sie Schritt 3 und drücken Sie anstelle der Taste „2“ die Taste „1“, um das Gerät in den Fernbedienungscode 1 zurückzuschalten.

Bei Störungen

In Audiosystemen sind viele Schwierigkeiten auf falsches Anschließen oder falsches Einstellen der Bedienelemente zurückzuführen. Sollten Probleme auftreten, isolieren Sie den betroffenen Bereich, prüfen die Einstellung der Bedienelemente, lokalisieren die Ursache der Störung und nehmen die notwendigen Veränderungen vor.

Die Betriebsanzeige leuchtet nicht

Die Betriebsanzeige sollte leuchten, wenn das Gerät an eine Steckdose angeschlossen ist und eingeschaltet wurde. Tut sie das nicht, testen Sie die Steckdose mit einem anderen elektrischen Gerät, z. B. einer Lampe. Stellen Sie sicher, dass die Steckdose nicht von einem dazwischen sitzenden Schalter abgeschaltet wird.

Das Netzwerk arbeitet nicht

Haben Sie Schwierigkeiten, das Gerät an Ihr kabelloses Netzwerk anzuschließen, prüfen Sie sorgfältig die Netzwerkeinstellungen. Die folgenden Schritte können bei der Lösung des Problems helfen:

1. Stellen Sie sicher, dass ein WiFi-Netzwerk zur Verfügung steht. Prüfen Sie, ob andere Computer, die dasselbe Netzwerk benutzen, auf das Internet zugreifen können.
2. Prüfen Sie, ob ein DHCP-Server verfügbar ist oder ob Sie das Gerät so konfiguriert haben, dass eine feste IP-Adresse zur Verfügung steht. Bitte lesen Sie den Abschnitt „Network Config“.
3. Vergewissern Sie sich, dass die Firewall des Netzwerks nicht die Ausgangsanschlüsse blockiert.
4. Trennen Sie das Gerät vom Netz. Schließen Sie es wieder an und starten Sie anschließend einen erneuten Netzwerk-Scan.
5. Verwenden Sie ein USB-Verlängerungskabel, um den WiFi-Dongle nach oben oder an eine andere Stelle zu bringen und damit den Empfang zu optimieren.

Kein Ton

1. Prüfen Sie die Verbindungskabel zwischen den Ausgängen und den Eingängen des Vorverstärkers. Stellen Sie sicher, dass diese korrekt angeschlossen sind (siehe Figure 2).
2. Die Qualität der von den Internet-Radiosendern wiedergegebenen Musik hängt von der Geschwindigkeit Ihrer Internetverbindung ab. Haben Sie bei der Musikwiedergabe häufiger Probleme, setzen Sie sich mit Ihrem Internet-Provider in Verbindung.
3. Vergewissern Sie sich, dass der ausgewählte Sender arbeitet. Der Sender kann in einer anderen Zeitzone liegen.
4. Bitte stecken Sie den WiFi-Dongle (oder Kabeladapter) in den Ethernet-Port an der Geräterückseite, auch wenn keine Netzwerke zur Verfügung stehen. Nach dem Einschalten sucht das Gerät nach verfügbaren Netzwerken, bevor der Nutzer Zugriff auf die FM- und DAB-Features hat.

Glossar

Bitrate – Bezeichnet das Verhältnis einer Datenmenge zu einer Zeit, in der Regel gemessen in Bit pro Sekunde.

Codec – [Coder/Decoder] Eine Software, die Daten oder Signale digital kodiert und/oder dekodiert.

Data Encryption – Ein Verschlüsselungsalgorithmus zur Sicherung von Daten. Bei kabellosen Netzwerken sind dies normalerweise WEP und WPA.

Dateiformat – Beispielsweise eine Musikdatei im Format .mp3.

DHCP [Dynamic Host Control Protocol] – Ein Protokoll, um IP-Adressen in einem Netzwerk zu verwalten und an die Stationen zu verteilen.

DNS Server – Ein Computer, dessen Aufgabe darin besteht, Web-Adressen in die entsprechenden numerischen IP-Adressen zu übersetzen.

ESSID – [Extended Service Set Identifier] Die ESSID ist die Kennung eines drahtlosen Netzwerks.

Ethernet – Ist die in lokalen Netzen gängigste Vernetzungstechnologie. Das Cat5-Kabel überträgt die Informationen mit einer Geschwindigkeit von 10/100/1000 Mbit/s.

File Server – Ein Computer oder Rechner in einem Netzwerk, auf dem sich zentral gelagerte Daten befinden, auf die von angeschlossenen Rechnern zugegriffen werden kann.

Firmware – Software, die in elektronische Geräte eingebettet ist.

Gateway – Durch ein Gateway können Netzwerke, die auf unterschiedlichen Protokollen basieren, miteinander kommunizieren.

Internet – Ein weltweites, aus vielen Rechnernetzwerken bestehendes Netzwerk.

IP-Adresse – Eine Adresse in Computernetzen, die Geräten in einem Computernetzwerk zugewiesen wird.

ISP – Internet Service Provider (Internetdienstanbieter).

Kbps – Kürzel für Kilobit pro Sekunde, eine Maßeinheit für die Datenübertragungsgeschwindigkeit.

LAN – [Local Area Network] Lokal begrenzte Computernetzwerke zur Kommunikation der Rechner untereinander.

MAC – [Media Access Control] Eine vom Hersteller zugewiesene eindeutige Kennung für ein Netzwerkgerät bzw. für die Schnittstelle des Geräts zum Netzwerk.

Modem – [Modulator/Demodulator] Ein Gerät, das zur Datenfernübertragung über das analoge Telefonnetz genutzt wird.

Netzwerk – Ein System aus mehreren miteinander verbundenen elektronischen Komponenten oder Computern.

Netzwerkkarte – Eine in einen Computer installierte Steckkarte zum Vernetzen mehrerer Computer.

Podcast – Die Bereitstellung und Veröffentlichung von Audiobeiträgen im Internet.

Puffer – Speicher für die Zwischenlagerung von Daten

Router – Ein Gerät, das mehrere Rechnernetze koppelt.

RSS feed – [Really Simply Syndication feed] Wird zur Veröffentlichung von Inhalten im Web genutzt, die abonniert werden können und für die Updates zur Verfügung gestellt werden.

Server – Ein Computer, der anderen Computern, den sogenannten Clients, Daten oder Peripheriegeräten als gemeinsame Ressourcen in einem Computernetzwerk zur Verfügung stellt.

Subnetzmaske – Eine Bitmaske, die angibt, welche Bits einer IP-Adresse das Netzwerk und welche den Host darstellen.

UPnP – [Universal Plug and Play] Zur Ansteuerung von Geräten wie PCs, Peripheriegeräten, kabellosen Geräten und intelligente Haussteuerungen.

URL – [Uniform Resource Locator] Internet-Adresse zur eindeutigen Adressierung einer Seite im Internet.

USB – [Universal Serial Bus] Bussystem zum Anschluss externer Geräte.

WAN – [Wide Area Network] Weitverkehrsnetzwerke, die sich über einen größeren geographischen Bereich erstrecken als lokale Netzwerke (z. B. das Internet).

WEP – [Wired Equivalent Privacy] Ein Standard-Verschlüsselungsalgorithmus für WLAN. Er soll sowohl den Zugang zum Netz regeln, als auch die Vertraulichkeit und Integrität der Daten sicherstellen.

WPA – [WiFi Protected Access] Verbesserter und sicherer Nachfolger von WEP.

WiFi – [Wireless Fidelity] – Oberbegriff für Funkverbindungen, die zur kabellosen Verbindung von Geräten wie Computern und iPods verwendet werden.

Technische Daten

FM-Tuner

Nutzbare Empfindlichkeit	22,2 dBf
50-dB-Empfindlichkeitsschwelle	27,2 dBf (Mono)
Geräuschspannungsabstand (bei 65 dBf)	63 dBf (Mono)
	60 dBf (Stereo)
Harmonische Verzerrung (bei 65 dBf)	0,2 % (Mono)
	0,3 % (Stereo)
Frequenzgang	10 – 15.000 Hz, +/- 3 dB
Stereokanaltrennung (100 Hz/1 kHz/10 kHz)	40 dB/45 dB/35 dB
Ausgangspegel	1,1 V
Antenneneingang	75 Ohm (unsymmetrisch)

DAB-Tuner

Empfindlichkeit	-80 dBm
Tuning-Bereich	Band III (174 – 240 MHz)
Audio-Datenrate	224 kBit/s (Max.)
Frequenzgang	20 – 20.000 Hz, +/-1 dB
Ausgangspegel bei 0 dBfs	2,1 V
Antenneneingang	75 Ohm (F-Anschluss)

Audio USB (Front)/AUX 1

Dateiformat (Front USB)	WAV, MP3, WMA (Ausnahme: lossless), OGG vorbis, m4a
Dateiformat (AUX)	PCM

Sonstige Daten

Netzwerkverbindung	802,11 b/g
Sicherheit	WEP, WPA1 (TKIP), WPA2 (TKIP)
Dateiformate (UPnP-Server)	AAC, MP3, WMA (Ausnahme: lossless), OGG vorbis, WAV, AIFF, FLAC und AU
Leistungsaufnahme	12 Watt
Spannungsversorgung	Europa: 230 V, 50 Hz
Gewicht	6,5 kg
Abmessungen (B x H x T)	431 x 99 x 312 mm
Höhe der Gerätefront	2 HE

Die hierin gemachten Angaben entsprechen dem Stand bei Drucklegung. Änderungen in Technik und Ausstattung vorbehalten.

Rotel und das Rotel HiFi-Logo sind eingetragene Warenzeichen von The Rotel Co, Ltd., Tokio, Japan.

„Made for iPod“ bedeutet, dass ein elektronisches Zusatzgerät speziell für den Anschluss an den iPod konstruiert ist und vom Entwickler dahingehend zertifiziert wurde, dass es den Apple-Leistungsnormen entspricht.

„Made for iPhone“ bedeutet, dass ein elektronisches Zusatzgerät speziell für den Anschluss an das iPhone konstruiert ist und vom Entwickler dahingehend zertifiziert wurde, dass es den Apple-Leistungsnormen entspricht.

iPod ist ein Warenzeichen von Apple Inc., in den USA und anderen Ländern registriert.

iPhone ist ein Warenzeichen von Apple Inc.

Windows, Windows XP, Windows 2000, Windows Vista, Windows 7, Windows Media sind entweder eingetragene Warenzeichen oder Warenzeichen der Microsoft Corporation in den USA und/oder anderen Ländern.

„Dieses Produkt enthält im Besitz der Microsoft Corporation befindliche Technologien, die der Lizenz der Microsoft Licensing GP unterliegen. Die Nutzung oder der Vertrieb solcher Technologien unabhängig von diesem Produkt ist ohne Lizenz der Microsoft Corporation und/oder der Microsoft Licensing GP verboten.“

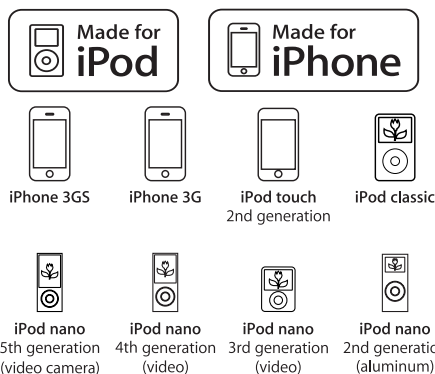



WAARSCHUWING

KANS OP ELEKTRISCHE SCHOKKEN – NIET OPENEN



WAARSCHUWING: OM ELEKTRISCHE SCHOKKEN TE VOORKOMEN, HET APPARAAT NIET OPENEN. ER BEVINDEN ZICH GEEN DOOR DE GEBRUIKER TE ONDERHOUDEN DELEN IN HET APPARAAT. LAAT SERVICE EN ONDERHOUD OVER AAN EEN GEKWALIFICEERDE TECHNICUS.



Dit symbool maakt de gebruiker erop attent dat er binnen in het apparaat gevaarlijke spanningen zijn en dat daardoor de kans bestaat op elektrische schokken.



Dit symbool attendeert de gebruiker op belangrijke bedienings- en onderhoudsaanwijzingen (service) in deze handleiding en in overige documenten die bij het apparaat zijn gevoegd.

APPLICABLE FOR USA, CANADA OR WHERE APPROVED FOR THE USAGE

CAUTION: TO PREVENT ELECTRIC SHOCK, MATCH WIDE BLADE OF PLUG TO WIDE SLOT. INSERT FULLY.

ATTENTION: POUR EVITER LES CHOCS ELECTRIQUES, INTRODUIRE LA LAME LA PLUS LARGE DE LA FICHE DANS LA BORNE CORRESPONDANTE DE LA PRISE ET POUSSER JUSQU'AU FOND.

This Class B digital apparatus complies with Canadian ICES-003.

Cet appareil numérique de la classe B est conforme à la norme NMB-003 du Canada.



Rotel Producten worden zo ontworpen dat zij voldoen aan de internationale regels betreffende de beperking van milieuvriendelijke grondstoffen die gebruikt kunnen worden in elektrische en elektronische apparatuur. Het symbool met de vuilcontainer met het kruis erdoor betekent voor u dat u, wanneer u dit apparaat wilt afvoeren, dit moet doen volgens de regels die daarvoor hier gelden.



Dit symbool wil zeggen dat het betreffende apparaat dubbel geaard is. Een separate aarding is dus overbodig.

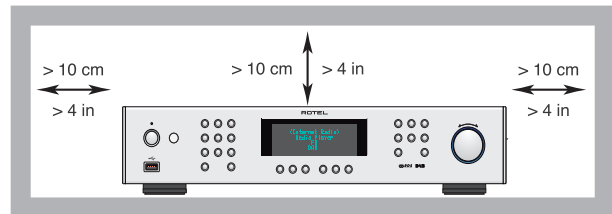

N.B.

De COMPUTER I/O aansluiting mag alleen door een geautoriseerde technicus aangesloten worden.

FCC informatie

In de originele Engelse gebruiksaanwijzing vindt u op deze plaats de aanwijzingen betreffende de FCC regels, die gehanteerd worden in de VS. Indien voor u van toepassing gelieve u de Engelse handleiding te raadplegen.

Belangrijke Veiligheidsinstructies**Waarschuwingen!**

Laat u alstublieft het apparaat gesloten, er bevinden zich binnenin geen door u te bedienen of te herstellen onderdelen. Iedere reparatie dient door een gekwalificeerde technicus verricht te worden.

Om het risico op elektrische schokken of brand te vermijden, moet u zorgen dat het apparaat niet nat wordt. Zet dus geen objecten gevuld met water, bv. een vaas bloemen, op het apparaat. Zorg er ook voor dat er geen voorwerpen in de behuizing terecht kunnen komen. Mocht het apparaat toch nat zijn geworden of voorwerpen in de behuizing terecht zijn gekomen, ontkoppel dan meteen het toestel van het lichtnet en breng het naar een erkende audiotechnicus ter controle en/of eventuele reparatie.

Lees de gehele gebruiksaanwijzing. Voordat u met het apparaat gaat werken is het van groot belang dat u weet hoe u ermee om moet gaan en dat zo veilig mogelijk.

Bewaar deze gebruiksaanwijzing op een plek, die u zich na verloop van tijd nog weet te herinneren.

De waarschuwingen op het apparaat en in de gebruiksaanwijzing zijn belangrijk, sla ze niet in de wind.

Als het apparaat vuil wordt, stof het dan af met een zachte, droge doek, of maak gebruik van een stofzuiger. Gebruik nooit een oplosmiddel van welke soort dan ook.

Gebruik het apparaat niet op natte of vochtige plaatsen.

Het apparaat moet dusdanig gebruikt worden, dat een behoorlijke koeling niet in het gedrang komt. **Laat om het apparaat minstens een ruimte van 10cm. vrij.**

Gebruik het apparaat dus niet op: een bed, een sofa, een plaid of andere onregelmatige oppervlakken waardoor de ventilatiegaten geblokkeerd zouden kunnen worden. Ook het inbouwen in een te kleine ruimte kan een voldoende koeling in de weg staan.

Het apparaat moet verre gehouden worden van warmtebronnen zoals: radiatoren en kachels, maar ook van andere versterkers.

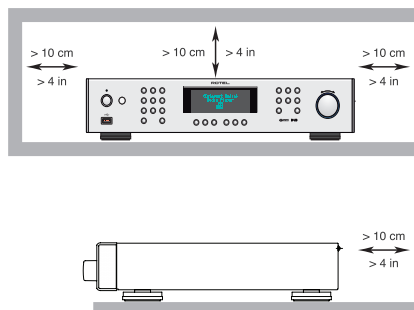

LET OP: Uiterst rechts op de achterzijde van het apparaat bevindt zich de lichtnet aansluiting. Zorg ervoor dat het apparaat zo is opgesteld dat u er te allen tijde bij kunt.

Het apparaat mag alleen aangesloten worden op het voltage, zoals aangegeven op de achterzijde. Hier in de Benelux 230V/50Hz.

Het apparaat dient alleen aangesloten te worden middels

de bijgeleverde netkabel of een soortgelijk. Doe in ieder geval nooit iets met het netsnoer. Doe ook geen pogingen om de aarding of polariteit van het apparaat te wijzigen en gebruik geen verlengkabels.

De lichtnetstekker van het apparaat kan losgekoppeld worden. Om er echter zeker van te zijn dat hij echt losgekoppeld is, kunt u beter het lichtnetsnoer uit het muurcontact halen. Het standby lampje kan dan echt niet aan om u te tonen dat de versterker werkelijk van het lichtnet is verwijderd.

De lichtnetkabel dient zo neergelegd te worden, dat hij niet in het looppad ligt of geklemd kan worden tussen scherpe voorwerpen. Vooral de aansluitpunten zijn belangrijk: de aansluiting op de wandcontactdoos en daar waar de kabel op het apparaat wordt aangesloten.

Gebruik alleen door ons geaccepteerde accessoires.

Plaats het apparaat op een vast plat oppervlak, sterk genoeg om zijn gewicht te dragen. Vermijd verrijdbare instabiele opzetmeubels.



Het apparaat zal in service gegeven moeten worden wanneer één van de volgende situaties zich voordoet:

- Wanneer het netsnoer en/of stekker beschadigd zijn.
- Wanneer er toch voorwerpen/vloestof in het apparaat terecht zijn gekomen.
- Als het apparaat in de regen heeft gestaan.
- Als het apparaat niet normaal functioneert of een duidelijk afwijkend gedrag vertoont.
- Wanneer het apparaat gevallen is en/of de kast beschadigd is.

De batterijen in de afstandsbediening mogen niet blootgesteld te worden aan overmatige verhitting zoals direct zonlicht, vuur en dergelijke.

Figure 1: De bedieningsorganen, de aansluitingen en de afstandsbediening

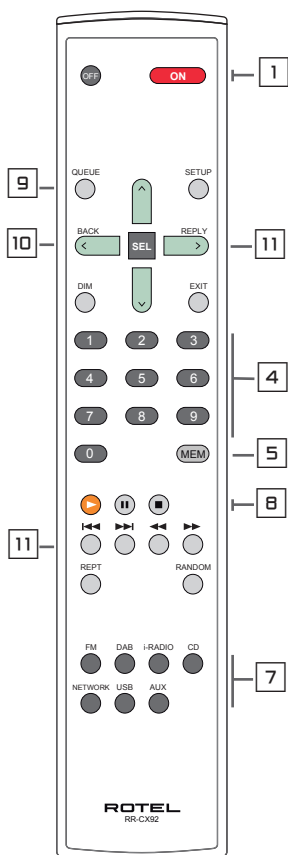
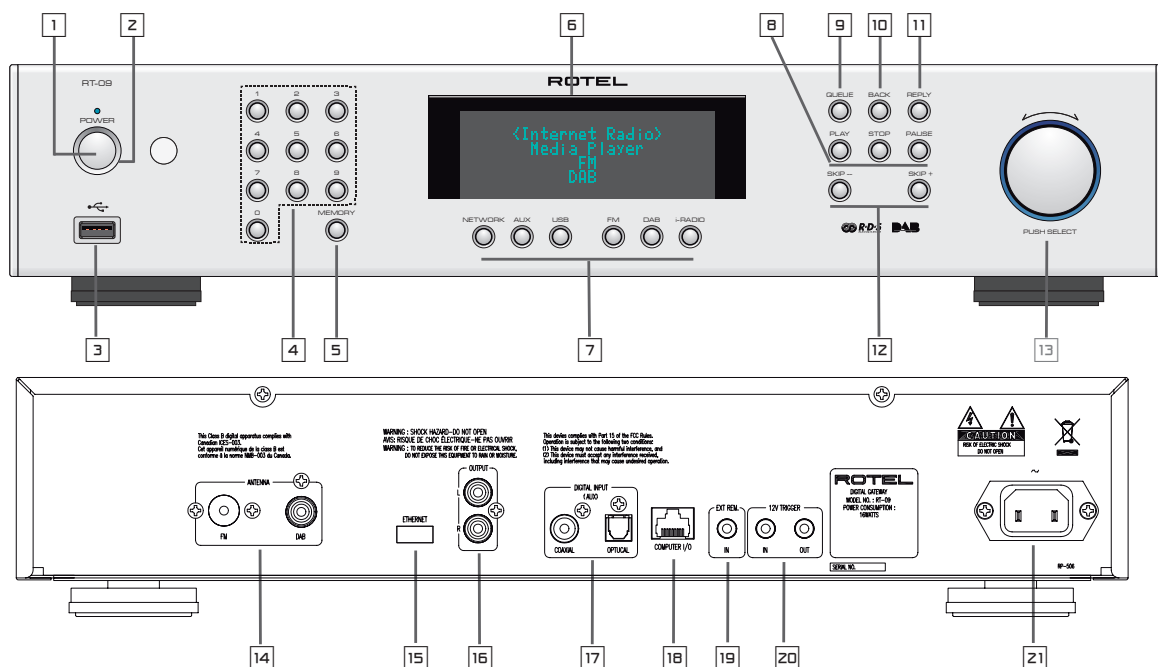

Gezamenlijke bedieningsfuncties op de voorkant van de RT-09 en de afstandsbediening

- 1, 2 : De aan/uittoetsen
- 3 : USB aansluiting voor iPod/mp3 apparaten
- 4, 5 : Respectievelijk de voorkeuzetoetsen en de geheugentoets
- 6 : Het infoscherm
- 7 : Muziekbron keuzetoetsen
- 8 : Toetsen betreffende de weergave
- 9 : Volgende zender in de voorkeurslijst
- 10 : Terug naar het menu aan de bovenkant
- 11 : Menu van internetradio
- 12 : Voorgaande/volgende nummer
- 13 ^ SEL v : Navigeren en kiezen

Aansluitingen op de achterzijde

- 14 : Aansluitingen voor de FM/DAB antenne
- 15 : Wi-Fi/ethernet dongelaansluiting
- 16 : De analoge uitgangen
- 17 : De digitale ingang
- 18 : Computer in/uitgang
- 19 : Elektrische aansluiting voor een afstandsbediening
- 20 : 12V. trigger signaal in- en uitgang
- 21 : De lichtaansluiting

Extra toetsen van de afstandsbediening

- SETUP & EXIT : Toetsen om in en uit het SETUP menu te komen
- ◀ & ▶ : Toetsen om automatisch naar FM-zenders te zoeken
- RANDOM/SHUFFLE : Toetsen voor een bepaalde weergawwijze

EXTRA INFORMATIE:

1. De meeste toetsen op de afstandsbediening dupliceren de functies op het apparaat zelf. Er zijn echter functies die alleen op de afstandsbediening voorkomen, deze worden apart besproken.
2. De beschrijvingen verderop behandelen de bediening middels de toetsen van het apparaat. U kunt natuurlijk ook de bediening verrichten via de afstandsbediening. Voorbeeld: de alternatieve bediening voor de knop "pushselect" 13, is het gebruik van de toetsen ^ en v samen met de toets "SEL" van de afstandsbediening om hetzelfde te bereiken.

Figure 2: De aansluitingen

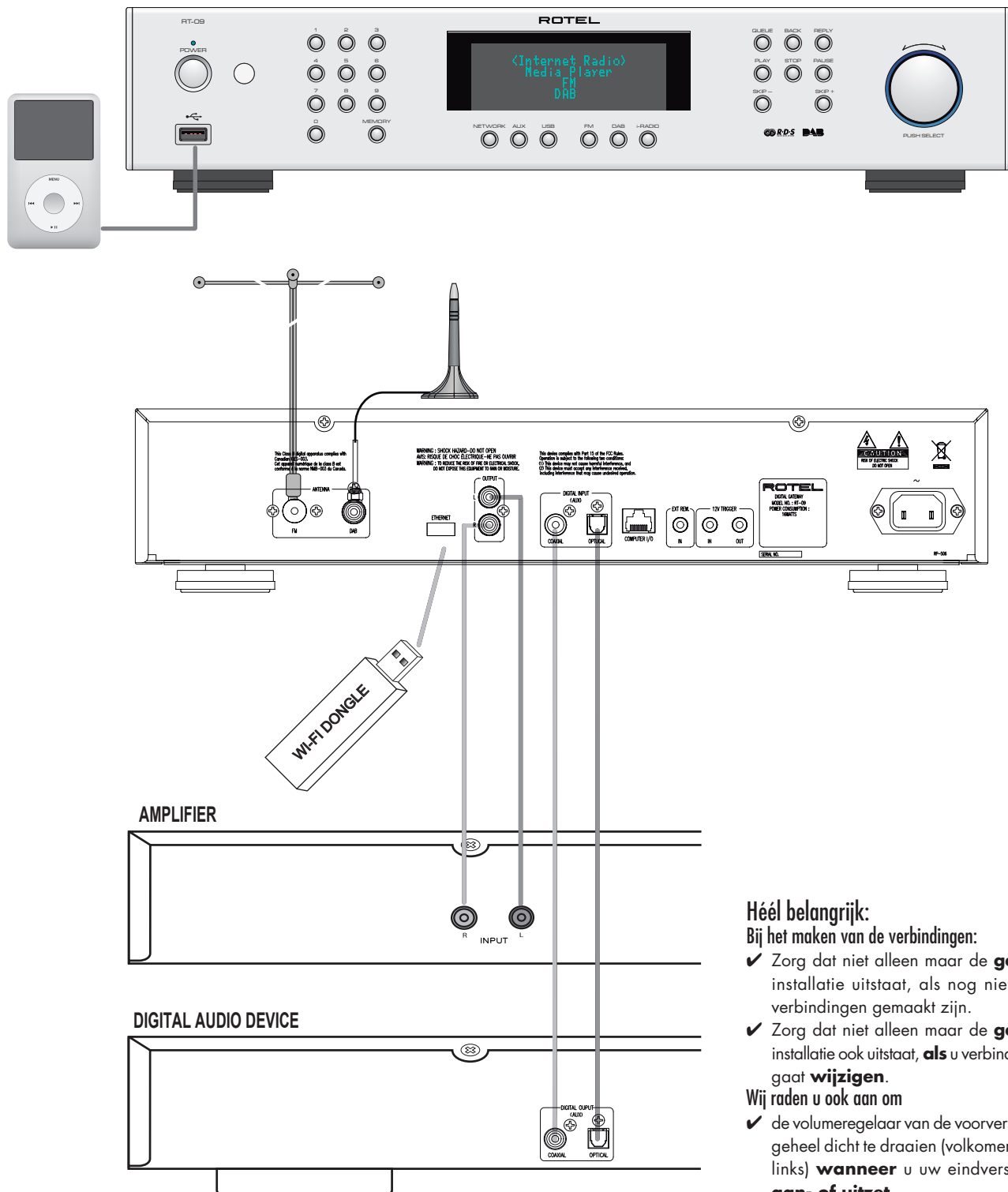

Héél belangrijk:

Bij het maken van de verbindingen:

- ✓ Zorg dat niet alleen maar de **gehele** installatie uitstaat, als nog niet **alle** verbindingen gemaakt zijn.
- ✓ Zorg dat niet alleen maar de **gehele** installatie ook uitstaat, **als** u verbindingen gaat **wijzigen**.

Wij raden u ook aan om

- ✓ de volumeregelaar van de voorversterker geheel dicht te draaien (volkomen naar links) **wanneer** u uw eindversterker **aan- of uitzet**.

Inhoud

Belangrijke Veiligheidsinstructies	77
Figure 1: De bedieningsorganen, de aansluitingen en de afstandsbediening	78
Figure 2: De aansluitingen	79
Héél belangrijk	79
Wij van Rotel	80
Overzicht van de mogelijkheden die Rotel's internet radioafstemeenheden, met tevens toegang tot de digitale wereld, bieden	81
DAB en FM radio-ontvangst	81
Internetradio	81
Toegang verkrijgen tot uw netwerk	81
De Rotelradio website: organisator van uw radiostations	81
Weergave van iPods, mp3-spelers en USB-sticks	82
Weergave van netwerkleveranciers (netwerk servers)	82
Aan de slag met de RT-09	82
Zijn eigenschappen	82
Een paar voorzorgsmaatregelen	82
Een plek voor de tuner	82
Het aansluiten op het lichtnet	82
De lichtaansluiting 21	82
De aan/uitschakelaar met bijbehorende indicator 1 2	82
De 12v. TRIGGER ingang 20	82
De "+12V Trigger" uitgang 20	82
Overzicht van de Aansluitingen	83
Het DAB/FM radiogedeelte 14	83
De digitale ingangen "AUX" 17	83
De Netwerkaansluiting 15	83
De aansluiting voor een pc "COMPUTER I/O" 18	83
De USB-aansluiting 3	83
De analoge uitgangen "OUTPUT" 16	83
Opstartprocedure van de Internetradio	84
Wat u nodig heeft voordat u begint:	84
Voor de eerste Keer op het Netwerk	84
Het kiezen van een Radiostation	84
De Zender laat zich zien	85
Het vastleggen in het geheugen van een station	85
Het Afluisteren van een Voorkeuzestation	85
Opstartprocedure van de Mediaspeler	85
UPnP Servers	85
Het instellen van uw pc als een UPnP-server	85
Het afspelen van muziekbestanden met gebruikmaking van de UPnP-server	86
Wachtrij verwijderen: de functie "Clear Queue"	86
De weergavefunctie "Playback Mode"	86
Opstartprocedure van de iPod/USB-verbinding	87
De geheugenstickaansluiting	87
Het aansluiten van een iPod of iPhone	87
De bedieningstoetsen bij weergave	87
Opstartprocedure van het FM-gedeelte	88
Het luisteren naar FM-radio	88
Het in het geheugen zetten van een zender	88
Het afstemmen op een voorkeuzender	88
Opstartprocedure van DAB-radio	88
Het afstemmen op een DAB-station	88
Het in het geheugen zetten van een DAB-station	88
Het overzicht van de opstartprocedureinstellingen	89
Het configureren van "My Stuff"	90
Het configureren van "My Stations"	90
Het configureren van "My Streams"	90
De extra toetsen van de afstandsbediening	91
Wat te doen bij problemen?	91
Verklarend Woordenlijst	92
Technische gegevens	93

Wij van Rotel

Onze geschiedenis begon bijna 50 jaar geleden. Gedurende die tijd mochten we honderden onderscheidingen ontvangen en hebben we honderdduizenden mensen, die hun thuisamusement serieus nemen – zoals u – gelukkig kunnen maken.

Rotel werd opgericht door een familie met een gepassioneerde betrokkenheid bij muziek, die hen leidde tot het produceren van geluidsapparatuur van onberispelijke kwaliteit. In de loop der jaren is die passie onveranderd gebleven en het familiedoel om audiofielen en muziekliefhebbers, ongeacht hun budget, topkwaliteit te bieden, wordt nog steeds door iedere Rotel-medewerker gesteund.

Rotel's technici werken als een hecht team al tweakend en luisterend totdat ieder nieuw product dat muzikale niveau heeft bereikt, dat hun bij de aanvang van het project voor ogen stond. Zij worden volkomen vrijgelaten in hun keuze van componenten, waar ze ook op de wereld vandaan moeten komen. In Rotel apparatuur kunt u condensatoren tegenkomen uit Duitsland en Engeland, of half geleiders uit Amerika en Japan. De ringkerntransformatoren komen echter altijd uit eigen huis.

We maken ons allemaal zorgen over het milieu. Daar er steeds meer elektronica-producten worden gefabriceerd en ook later weer worden afgedankt, is het voor een fabrikant van het grootste belang om er alles aan te doen, producten te vervaardigen die een zo min mogelijk negatieve impact hebben op natuur en grondwater.

Bij Rotel zijn we er trots op ons steentje te kunnen bijdragen. We hebben bijvoorbeeld het aandeel lood in onze elektronica aanzienlijk teruggebracht door over te stappen op een speciaal ROHS (Restriction of Hazardous Substances) soldeer, terwijl wij onze klasse D (niet de D van digitaal) versterkers vijfmaal zo efficiënt gemaakt hebben t.o.v. onze vroegere ontwerpen, met handhaving van vermogen en prestatie. Ze blijven koel, vermorsen vrijwel geen energie meer, zijn dus minder belastend voor het milieu en klinken nog beter ook!

Tussen twee haakjes, deze handleiding is gedrukt op hergebruikt papier.

Wij realiseren ons dat dit de eerste stapjes zijn, maar ze zijn voor ons zeer belangrijk en we blijven nieuwe wegen en materialen zoeken voor een schonere en meer "groene" productiewijze. Door de aanschaf van dit product danken wij u voor het in ons gestelde vertrouwen en wensen wij u er veel en langdurig plezier mee.

Overzicht van de mogelijkheden die Rotel's internet radioafstemeenheden, met tevens toegang tot de digitale wereld, bieden

Dit apparaat werkt niet als de meegeleverde Wi-Fi dongel niet is aangesloten. Wij raden u dan ook sterk aan deze introductiepagina eerst te lezen. Rotel heeft een pagina "veel gestelde vragen" (FAQ's) geopend op haar site: www.rotel.com/NA/support/htm.

Dit Rotel product brengt de conventionele wijze van radio-ontvangst via FM en DAB plus uit de computerwereld de mogelijkheid letterlijk duizenden radiostations te ontvangen van het internet. Daarnaast brengt deze nieuwe serie radio-ontvangstapparaten een voorziening om te functioneren met audiospelers als iPods en mp3 en uw muziekbestanden, opgeslagen op een netwerk-server.

Deze notities zijn een aanvulling op de opstartprocedures verderop in deze gebruiksaanwijzing.

Om te beginnen maakt het niet uit of een met kabel aangesloten, of een Wi-Fi netwerk beschikbaar is, het is echter wel essentieel dat de meegeleverde "dongel" achterop de ontvanger aangesloten is. U kunt een verlengkabel gebruiken om de dongel elders te leggen als er geen ruimte genoeg is direct achter het apparaat.

Iedere keer dat het apparaat wordt aangezet, gaat hij op zoek naar alles wat hij nodig heeft om te functioneren, dat duurt ongeveer 15 tot 20 seconden. Nadat dit gebeurt is kunt u het apparaat gebruiken.

De "USB" ingang echter is actief vanaf het moment dat het apparaat is aangezet.

DAB en FM radio-ontvangst

Het meest klassieke deel van dit product en als u ervaring heeft met afstemmen, het in het geheugen zetten en kiezen van zenders van DAB en/of FM-stations zal u de werking van deze tuner bekend voorkomen. Dit wordt u allemaal elders uitgelegd bij de betreffende opstartprocedures. Vergeet niet de correcte antenne-ingang te activeren, lees over deze optie in het menu "Settings". U moet natuurlijk wel voor een behoorlijk antennesignaal zorgen voor een goede FM- en DAB-ontvangst.

Internetradio

Het ontvangen van internetstations vereist het gebruik van twee aanvullende diensten, t.w. toegang tot het internet via een computernetwerk en als dat werkt de toevoer van internetgebaseerde diensten, die u de gewenste radiostations kunnen aanbieden. Deze laatste vereiste is ingebouwd in deze tuner; hier behandelen we eerst de toegang tot uw netwerk.

Toegang verkrijgen tot uw netwerk

Het creëren van computernetwerken valt buiten de opzet van deze extra notities, we nemen dus aan dat u een werkend netwerk heeft. Maakt u gebruik van een netwerk via een kabel, raadpleeg dan de paragraaf "Network Config" in het hoofdstuk "Het overzicht van de Opstartprocedureinstellingen". (Verbinding via ethernetbekabeling verzekert u van de meest betrouwbare wijze van directe weergave (streaming). Als een ethernetverbinding erg onpraktisch is, kan een ethernet verbinding gemaakt worden via het lichtnet middels adapters. Deze kunnen worden geleverd via derden, vraag uw dealer erom.)

Enmaal aangezet gaat de tuner op zoek naar een Wi-Fi netwerk en als deze zoektocht is volbracht, toont hij één of meerdere netwerken op het infoscherm. U kiest nu voor het netwerk dat voor uw installatie bestemd is. Dit netwerk was ooit toegewezen toen het werd geïnstalleerd en is vaak ook vooringesteld in de centrale router van uw netwerk.

De volgende stap is uw tuner in staat te stellen om "aan te kunnen loggen" op uw netwerk, dat doet u door een z.g. "WEP key", (of WPA of WPA2 key), geschikt voor uw netwerk in te brengen. Het is waarschijnlijk dat u dit wachtwoord al een keer voor uw computer heeft moeten gebruiken om deze te kunnen laten aanloggen op het netwerk. Deze code staat meestal vermeld in de instructies van het modem. Dit inbrengen hoeft maar eenmalig uitgevoerd te worden. Voer deze handeling met volle aandacht uit en "scroll" dus zorgvuldig door de alfanumerieke karakters, daarbij lettend op grote en kleine letters om de correcte WEP key te vormen. Is het wachtwoord gevormd, scroll dan door naar "END" of druk op "REPLY" om de procedure af te maken.

U kunt u bij het inbrengen van deze informatie laten bijstaan door de toetsen "PREVIOUS" en "NEXT" van de afstandsbediening. Tip: Verwissel niet de hoofdletter "O" met het cijfer "0".

Wanneer er succesvol is aangelogd op uw netwerk, zal de tuner automatisch inloggen op de website, daar bent u instaat om dat deel van de wereld te selecteren waar u interesses liggen en de radiostations te kiezen naar land, genre en roepnaam.

Door het registreren van uw ontvanger bij www.rotelradio.com wordt het u niet alleen mogelijk gemaakt naar internet radiostations te zoeken en ze vast te leggen, maar kunt u ook nog andere muziekdiensten opzetten als deze voor uw regio beschikbaar zijn.

De Rotelradio website: organisator van uw radiostations

Om aan uw persoonlijke ontvangstwensen te kunnen voldoen heeft Rotel een speciale website in het leven geroepen, die het mogelijk maakt om structuur te brengen in de duizenden radiostations, die op het internet te ontvangen zijn. Op die site kunt u zenders vastleggen zoals u dat al gewend was met uw analoge tuner.

De roepnaam (URL) van deze site is: <http://rotelradio.com>.

Zoals bij vele websites moet u ook hier een gebruikersnaam en een wachtwoord opgeven om een registratie op de site te verkrijgen. Voordat u dat kan doen moet u eerst het apparaat op de site aangeven middels een speciale registratiecode, die wij in een menu van het apparaat verwerkt hebben. De code vindt u in het instellingen>registratiemenu (settings>register). U moet wel aangesloten zijn op het internet om deze eenmalige registratie te kunnen verrichten.

Na de registratie zal de site het radioserienummer van uw Rotel apparaat tonen. Dit is een ander nummer dan het gekende serienummer. Het radioserienummer kunt u vinden in het menu van het apparaat bij Settings>Version.

Weet, dat wanneer u het infoscherm van uw Rotel wilt bijwerken om uw laatst ingebrachte stations te kunnen tonen, het apparaat eerst uit en dan weer aan gezet moet worden en u dan ook weer "internet radio" moet activeren. De nieuwe lijst van "My Stuff" wordt dan automatisch bijgewerkt.

Weergave van iPods, mp3-spelers en USB-sticks

De meeste iPods en mp3-spelers kunnen voor weergave op de USB-ingang aan de voorkant aangesloten worden. Het infoscherm wordt direct bijgewerkt om de bestandsstructuur te tonen met de bestanden die afgespeeld kunnen worden. Bestanden opgeslagen op een USB-stick zullen zich op dezelfde wijze gedragen.

Weergave van netwerkleveranciers (network servers)

Afspelen vanaf computers geconfigureerd als muziekserver, is een andere mogelijkheid van weergave via dit Rotel-product. Zo kunt u gebruik maken van de hoogwaardige digitaalnaaranaloomzetting van deze tuner.

Als bij het internet is een eerste vereiste een werkend netwerk en een aangesloten muziekleverancier (music server). Een server zal moeten worden geïnstalleerd om bestanden te kunnen binnenhalen, volg hiervoor de aanwijzingen die worden beschreven in de paragraaf: "Opstartprocedure van de Mediaspeler" elders in deze gebruiksaanwijzing.

Aan de slag met de RT-09

Wij danken u voor de aanschaf van onze multifunctionele digitale afspeler. Wij zijn er van overtuigd dat hij te midden van de andere componenten u jarenlang veel luisterplezier zal bieden.

Zijn eigenschappen

- Zowel draadloze als niet draadloze directe verbinding met het internet
- Aansluitmogelijkheid op "LAN PC's" met muziek via de "Media Player" afspeler
- Kan aangesloten worden op iPod, MP3 en andere media spelers
- Afstembaarheid voor DAB en FM radio-ontvangst

Een paar voorzorgsmaatregelen

Leest u vooral goed de gebruiksaanwijzing. Er staat behalve over het installeren en de bediening, belangrijke informatie in over de wijze waarop u het apparaat in uw installatie moet inpassen alsmede algemene richtlijnen om het maximale uit uw audio-installatie te halen. Mocht u, ondanks onze pogingen om het u zo duidelijk mogelijk te maken, toch nog vragen hebben aarzel dan niet om met uw Rotel-dealer contact op te nemen, hij heeft vast en zeker de antwoorden.

Bewaar als het even kan de verpakking. Altijd handig bij een eventuele verhuizing of wanneer het apparaat opgestuurd moet worden voor reparatie, want er is geen betere bescherming tijdens transport dan zijn eigen doos.

Dit zijn Rotel's algemene garantievoorwaarden: 5 jaar op de elektronische onderdelen, 2 jaar op de mechanische onderdelen en 1 jaar op een laserunit. Voor het claimen van garantie moet u wel in het bezit zijn van de originele aankoopfactuur. De garantie is niet overdraagbaar.

Een plek voor de tuner

De plaats voor het apparaat moet vlak zijn, vrij van vocht, trillingen en hoge temperaturen. Stel het apparaat niet bloot aan directe zonnestralen en sluit het niet op in een niet geventileerde ruimte.

Plaats geen objecten op het apparaat en zorg er ook voor dat er geen vloeistof in terecht kan komen.

Schenk ook aandacht aan de plank waarop het apparaat wordt geplaatst, check of deze het gewicht kan hebben.

De tuner kan tijdens zijn werk warm worden. De ventilatieopeningen zijn er echter voor om deze warmte adequaat af te voeren. Die ventilatieopeningen aan de bovenkant moeten vrij zijn en het hele apparaat moet een vrije ruimte van ongeveer 10cm. om zich heen hebben. Alleen onder deze omstandigheden kan de koeling goed zijn werk doen. Plaats u het apparaat in een meubel zorg ook dan voor voldoende ventilatie.

Het aansluiten op het lichtnet

De lichaansluiting

Dit apparaat is ontworpen om aangesloten te worden op het lichtnet (220/230 Volts wisselspanning). Sluit het nooit aan op een lichtnet met een hoger voltage want dat kan problemen veroorzaken. Heeft u twijfel over het correcte voltage: het staat genoteerd op de sticker op de achterkant van het apparaat. Stop de voedingskabel in de lichtnetingang  van het apparaat.

Wij hebben het correcte netsnoer bij het apparaat gedaan. Gebruik alleen dit snoer of een perfect equivalent. Gebruik NOOIT een verlengsnoer. U kunt een z.g. spanningsblok gebruiken, echter alleen indien dat geschikt is voor de totale stroom, die alle apparaten daarop aangesloten uit het lichtnet trekken.

Controleer even of de tuner echt uitstaat als u de verbinding met het lichtnet tot stand brengt. Sluit vervolgens de contrastekker van het snoer aan achterop het apparaat en de stekker aan de andere zijde op een wandcontactdoos.

Als u van plan bent om langdurig van huis te zijn, adviseren wij u uw gehele beeld en geluidsinstallatie van het lichtnet te ontkoppelen.

De aan/uitschakelaar met bijbehorende indicator

Met het indrukken van de "POWER" toets links op het front, zet u het apparaat aan (en/of activeert één van de automatische aanschakelmogelijkheden).

De ring om de toets licht nu op, ten teken dat het apparaat aanstaat. Het nogmaals indrukken van deze toets zet het apparaat weer uit.

De 12v. TRIGGER ingang

Deze aansluiting is voor het invoeren van een +12 voltsignaal van een (Rotel) voorversterker of surround-processor om de ontvanger middels deze wijze aan en uit te kunnen zetten.

Deze functie werkt op zowel gelijk- als wisselspanning en mag variëren tussen 3 en 30 volts. Gebruik voor deze functie een kabeltje met aan beide zijden een 3.5mm mini jackplug. Het signaal staat op de "tip" van het plugje.

De "+12V Trigger" uitgang

De 3.5mm aansluiting gemerkt "OUT" is om voornoemd schakelsignaal door te kunnen sturen naar een ander (Rotel) component dat op dezelfde wijze aan/uitgeschakeld kan worden. Op deze aansluiting staat alleen een triggersignaal als ook op de aansluiting "IN" een triggersignaal staat.

Overzicht van de Aansluitingen

Alvorens verder te gaan met het vervolg van de gebruiksaanwijzing, moet u er wel van overtuigd zijn dat u alle verbindingen correct gemaakt heeft. Zie figuur 2.

EXTRA INFORMATIE: Bij deze receiver hebben we ingesloten een soort USB-stick. Het een z.g. "wi-fi dongel" die aangesloten moet worden op de ethernetaansluiting op de achterzijde. Na aansluiting gaat de ontvanger eerst naar beschikbare netwerken zoeken, alvorens u van het FM- en DAB-gedeelte gebruik kunt maken. Worden er geen netwerken gevonden dan komt in het infoscherm "Network Error" te lezen. Pas na dit eerste zoeken naar een netwerk kan van de FM en DAB functies gebruik gemaakt worden.

Het DAB/FM radiogedeelte

Monteer de bijgeleverde binnenantenne op de DAB en FM antenneaansluiting achterop de ontvanger. Om de beste FM-ontvangst te verkrijgen met deze antenne, moet u hem volledig uitrollen en ophangen aan zijn uiteinden. Experimenteer met de plaatsing voor een optimaal resultaat. Goede resultaten en een ruim programma-aanbod op FM krijgt u hier in de Benelux alleen met signaal van de kabel.

De digitale ingangen "AUX"

Dit apparaat kan digitale signalen ontvangen en deze omzetten naar analoog. Dit analoge signaal bestemd voor voorversterkers of geluidsprocessors wordt aangeboden op de uitgangen "output" L en R . Op de achterzijde vindt u onder "AUX" twee ingangen genaamd "coaxial" en "optical", een elektrische en een optische ingang voor het digitale signaal. Sluit één van de ingangen van deze tuner aan op de digitale uitgang van de betreffende bron.

De Netwerkaansluiting

Sluit de meegeleverde hardware sleutel "WI-FI DONGEL" aan op de USB ingang genaamd "ETHERNET" van dit apparaat. De tuner is ontworpen om te werken met deze meegeleverde "dongel". Verdere software is niet vereist. Het apparaat is nu klaar om te werken met uw lokale draadloze internetverbinding. Lees voor gedetailleerde informatie ook het gedeelte over "Internet Radio" elders in deze gebruiksaanwijzing.

EXTRA INFORMATIE: Niet alle Wi-Fi dongels zijn geschikt om te werken met dit model, gebruik dus die welke Rotel meegeleverd heeft bij dit apparaat.

De aansluiting voor een pc "COMPUTER I/O"

Komt u in het bezit van speciale (van elders komende) bedieningssoftware, dan bent u in staat middels uw pc dit apparaat te bedienen. De codes die daarvoor gebruikt worden, komen van uw pc, die aangesloten moet worden op de RS-232 seriële aansluiting. Ook kan via uw pc in de loop der tijd dit model middels speciale Rotel software opgewaarderd worden.

Voor aanvullende informatie over de verbindingen, bekabeling, software en bedieningscodes voor bediening via uw pc en het bijwerken van de software van deze tuner, raadplege u uw leverancier.

De USB-aansluiting

De aansluiting onder de aan/uitschakelaar is bestemd voor een USB-verbinding. Digitale weergaveapparaten, zoals MP3-spelers, iPods, USB geheugensticks en iedere andere vorm van geheugenopslag met USB-aansluiting, kunnen via deze ingang op de voorzijde van dit apparaat aangesloten worden. Eenmaal aangesloten zal de tuner naar muziekbestanden gaan zoeken op het betreffende opslagmedium.

EXTRA INFORMATIE: Dit model gebruikt de USB 2.0 standaard om naar muziekbestanden te zoeken. Het apparaat kan dus muziekbestanden weergeven die zijn geschreven op opslagmedia die voldoen aan de USB 2.0 standaard en zal dus niet werken met media die aanvullende sturing nodig hebben.

De analoge uitgangen "OUTPUT"

Uit deze tuner komt een analoog stereosignaal. Gebruik de bijgeleverde stereokabel om hem met uw (voor)versterker of processor te verbinden. Let er daarbij op dat u links (L) en rechts (R) aan beide zijden correct aansluit. Vraag uw Rotel leverancier eens om hoge kwaliteits verbindingkabels, u zult versteld staan.

Opstartprocedure van de Internetradio

Wat u nodig heeft voordat u begint:

- Een breedband internet verbinding.
- De mogelijkheid draadloos internet te ontvangen via LAN, (via een vaste verbinding is ook mogelijk, middels een [door Rotel gespecificeerde] USB naar Ethernet adapter).

Met een draadloze LAN-verbinding moet een internet verbinding binnen een straal van 100 meter van de zender zeer goed mogelijk zijn, natuurlijk moet de plaats van de zender, de router/Wi-Fi-poort, dan wel optimaal voor uw locatie gekozen zijn. U kunt de signaalsterkte van de Wi-Fi verbinding in het instellingenmenu checken. (Network->Settings ->WiFi Strength)

Zorg ervoor dat de LAN-verbinding perfect is en het apparaat instaat is het internet te ontvangen, want voor het ontvangen van internet radiostations is een verbinding met het internet noodzakelijk.

Voor de eerste Keer op het Netwerk

Plug de meegeleverde hardware sleutel genaamd "WI-FI DONGEL" in de bestemde USB aansluiting op de achterkant van het apparaat en zet het apparaat aan middels de toets "POWER" op de voorkant. Het infoscherm zal gaan oplichten en het onderstaande laten zien:

Starting

SCANNING NETWORK... ..

Na een paar seconden gaat de tuner op zoek op het net.

Als hij daar niets op kan vinden, staat op het infoscherm te lezen:

NO NETWORK FOUND

Wanneer de ontvanger uw netwerk heeft gevonden, (de naam die door de installateur gegeven is), dan zal hij dat tonen in het infoscherm, bijvoorbeeld:

< MY NETWORK >

Het is echter mogelijk en op sommige locaties zelfs heel waarschijnlijk, dat uw apparaat meer dan één netwerk vindt. In dat geval gaat u voor het netwerk van uw keuze. Gebruik de "PREV" en "NEXT" toetsen op de voorkant om de ESSID (Extended Service Set ID) van alle netwerken die de radio gevonden heeft, te kunnen bekijken.

Als op het scherm wordt getoond "Enter WEP key" of "Enter WPA key", dan wordt door het netwerk een versleutelcode gebruikt. Dat kan dus Wired Equivalent Privacy (WEP) zijn, of Wi-Fi Protected Access (WPA). Zoek dan de gewenste code op van het draadloze netwerk. Dit staat meestal vermeld ergens op het gebruikte modem. Breng de betreffende code in om de gewenste LAN verbinding tot stand te brengen.

EXTRA INFORMATIE: Als u het apparaat een statisch IP-adres wilt geven of in het geval hij geen IP-adres automatisch kan vinden, lees dan de informatie "Network config" in het hoofdstuk "Het overzicht van de opstartprocedureinstellingen" aan het slot van deze gebruiksaanwijzing.

Het kiezen van een Radiostation

Is uw netwerk gevonden en de verbinding gemaakt, kies dan "Internet Radio" van het hier onderstaande infoscherm.

< Internet Radio >
Media Player
FM
DAB

< Location >
Genre
Search

U kunt nu, met dezelfde draai/drukknop, op verschillende wijzen een internet radiostation zoeken.

Op locatie "**LOCATION**". Op deze wijze kunt u zoeken naar zenders van een bepaalde land.

< Africa >
America
Asia
Caribbean

< XXX1 LIVE RADIO >
XXX2 LIVE RADIO
XXX3 LIVE RADIO
XXX4 LIVE RADIO

1. Draai de knop naar het land van uw keuze, druk vervolgens op de knop om de locatie te selecteren.
2. Draai vervolgens de knop naar de gewenste zender en druk vervolgens op de knop om die zender te selecteren.
3. Wacht totdat de verbinding tot stand is gebracht.

Op soort "**GENRE**". Op deze wijze kunt u zoeken naar zenders met een bepaalde inhoud, bij voorbeeld: sport, nieuws, jazz, Classic Rock enz.

< 80S >
90S
Adult
Adult contemporary

< XXX1 LIVE RADIO >
XXX2 LIVE RADIO
XXX3 LIVE RADIO
XXX4 LIVE RADIO

1. Draai de knop naar het gewenste type radiostation en druk vervolgens op de knop om deze te selecteren.
2. Draai de knop vervolgens naar het gewenste station en druk tenslotte de knop in om die zender te selecteren.
3. Wacht totdat de verbinding tot stand is gebracht.

Op een bepaalde zender "**SEARCH**". U kunt zoeken naar een specifieke zender met een bepaald wachtwoord.

Station Name
END <> A BCDEFGHIJKLNO
ART

xxx ART xx Radio1
x ARTxx xx Radio2
ARTxxxx xx Radio3

1. Draai de knop totdat de aanlichting komt bij het gewenste letter/cijfer, druk vervolgens op de knop om dat teken te bevestigen.
2. Herhaal stap 1 totdat u het gehele woord gevormd heeft. Kies tenslotte "END" om het wachtwoord te bevestigen, of druk op de toets "REPLY".

3. Druk nogmaals op de knop om het zoeken te starten. Het infoscherm laat vervolgens de stations zien die overeenkomen met uw zoekopdracht.

4. Draai naar het gewenste station en druk tenslotte op de knop om de zender te bevestigen. De tuner zal nu met de betreffende zender contact maken.

EXTRA INFORMATIE: Stations van het internet en andere muziekdiensten kunnen heel eenvoudig georganiseerd worden via www.rotelradio.com

De Zender laat zich zien

Nadat de tuner contact heeft gekregen met de door u gewenste zender, wordt de stationsnaam, het type geluidsbestand en de transmissiesnelheid op het infoscherm getoond.



Het vastleggen in het geheugen van een station

Terwijl u naar een bepaalde zender luistert, drukt u op de geheugentoets "MEMORY" **[5]** en drukt u vervolgens op de gewenste numerieke toets(en) **[4]**. Hieronder een voorbeeld.

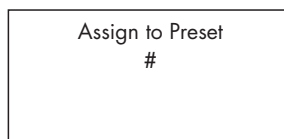
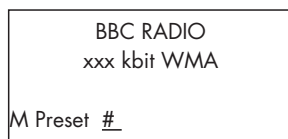

U kunt dus dit gevonden radiostation een voorkeurnummer geven. Op deze wijze kunt u dertig FM, DAB en internetstations in het geheugen vastleggen.

Het Afluisteren van een Voorkeuzestation

Als u naar een bepaalde zender aan het luisteren bent, kunt u op onderstaande wijze op een voorkeuzestation afstemmen:

1. Druk op de gewenste numerieke toets **[4]** van het toetsenpaneel of,
2. Druk op de toets "QUEUE" **[9]** om een bepaald voorkeurnummer met corresponderende zender op te roepen. Draai nu met de knop **[13]** naar het gewenste station, en druk op dezelfde knop om dat station te kiezen. Het infoscherm ziet er nu als volgt uit.

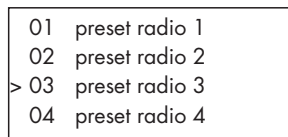

Druk tenslotte nogmaals op de toets "QUEUE" **[9]** om dit menu te verlaten en terug te keren naar de normale afspelstatus.

EXTRA INFORMATIE: U kunt met de QUEUE-functie een overzicht bekijken van de door u opgeslagen voorkeuzestations. Daarmee kunt vermijden dat al gebruikte nummers worden overschreven.

Opstartprocedure van de Mediaspeler

Met de mediaspelerfunctie kunt u audiobestanden (AAC, AIFF, AU, FLAC [in 16-bit cd-kwaliteit], MP3, WAV en WMA) en M3U speellijsten (playlists), die door uw computer's mediaspeler, zoals Windows Media Player 11 gemaakt zijn, afspelen. Deze werken met Windows 2000, Windows XP en Windows Vista.

Extra informatie: U zult waarschijnlijk de functie "filesharing" van uw computer moeten activeren, niet alle mediaspelers echter zullen filesharing, het delen van muziekbestanden, toestaan. Raadpleeg de handleiding van uw computer voor verdere instructies.

UPnP Servers

Het instellen van uw pc als een UPnP-server

1. Gebruik "Windows Media Player 11" (of 12 als uw pc onder Windows 7 draait) om uw pc geschikt te maken als UPnP-server. Klik op het "Library" ruitertje van Windows Media Player 11 en kies vervolgens "Media Sharing" om dit venster te openen en de optie in te stellen.

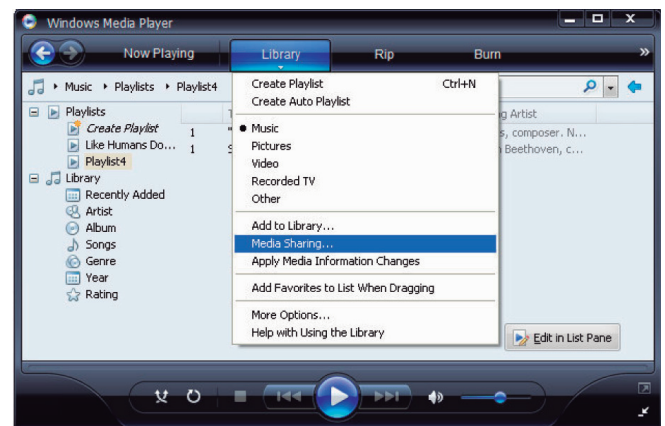

2. Uw pc toont u nu dat een apparaat geprobeerd heeft contact te krijgen met de UPnP-server en vraagt toestemming daarvoor, klik nu op de toets "Allow".

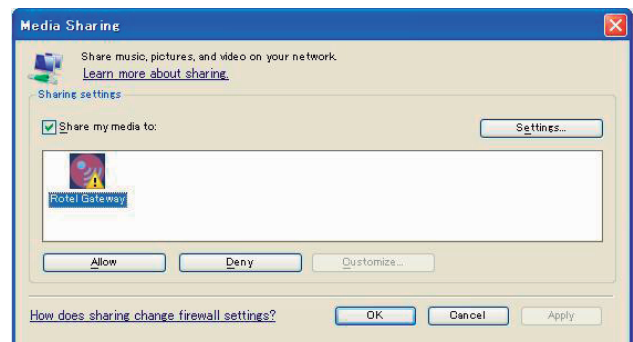

EXTRA INFORMATIE: Vanaf het schrijven van deze handleiding ondersteunt Windows Media Speler 11 de AAC codering, die Apple gebruikt voor zijn iTunes, niet meer. Wij raden u aan de standaard importinstelling te wijzigen naar de WAV, AIFF, of MP3 opmaak, om een optimale compatibiliteit voor veel apparaten mogelijk te maken. U kunt Windows Media Player zo instellen dat hij uw iTunes bestanden kan spiegelen. (in Windows Media Player gaat u naar Tools>Options>Library tab>Monitor folders). Windows Media Player 12 (voor Windows 7) ondersteunt AAC wel.

3. Ga nu naar het menu 'Media Player' en kies middels de "PREV", "NEXT" en "SELECT" toetsen het submenu "UPnP Servers". Het apparaat zoekt nu naar alle beschikbare UPnP-servers. Als er geen UPnP-servers zijn laat hij zien dat hij niets heeft kunnen vinden (Empty).

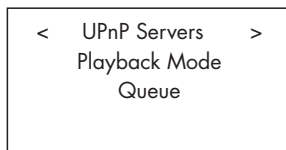
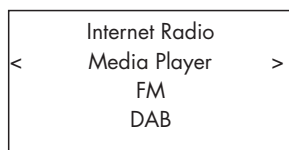

Het afspelen van muziekbestanden met gebruikmaking van de UPnP-server

1. Na het succesvolle zoekwerk van de RT-09 en als er meer dan één server gevonden is, kiest u uw UPnP-server met de draai/drukknop **13** (eerst draaien en dan drukken).

2. De RT-09 zal nu de opties en folders tonen die beschikbaar zijn, zoals Music, Play List enz. Ga naar de gewenste categorie met knop 13 en kies deze met dezelfde knop.

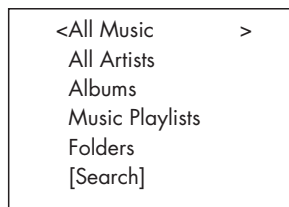

U kunt zoeken naar een muziekstuk door te "scrollen" door de "All Music" optie, naar een speciale artiest in de "All Artists" optie of naar een speciaal album in de "Albums" optie. In al de opties kunt u direct inzoomen op het gezochte muziekstuk of u kunt de functie "[SEARCH]" gebruiken.

Activeer de functie "[SEARCH]" en het onderstaande menu wordt getoond:

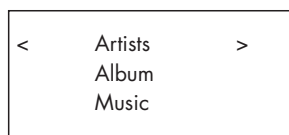

Ga vervolgens naar één van de submenu's 'Artists', 'Album' of 'Music'. U kunt nu een letter of letters inbrengen en het betreffende menu gaat voor u zoeken. Voorbeeld: Typ een "M" in het submenu Artists druk vervolgens op de toets "REPLY" **9** en de elektronica gaat voor u zoeken. Even daarna worden alle artiesten die met de letter "M" beginnen aan u getoond.

3. Als eenmaal het gewenste muziekstuk gevonden is, drukt u om te kiezen op de knop. Het gekozen nummer wordt getoond in het menu en het apparaat probeert nu contact te krijgen met de server. De getoonde informatie hangt af van de informatie die bij het betreffende nummer wordt meegestuurd, maar zal er ongeveer als onderstaand uitzien.

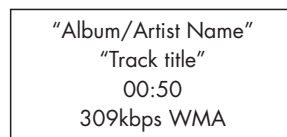

EXTRA INFORMATIE: Het gebruik van de QUEUE functie: Een korte druk op de toets "SELECT" **7** zal bij ieder gekozen muziekstuk of album het begin van de weergave bewerkstelligen. U kunt echter ook een z.g. wachtrij van muziekstukken creëren door de toets "SELECT" vijf seconden ingedrukt te houden. De op deze wijze geselecteerde muziekstukken worden nu op volgorde in een rij gezet en afgespeeld. Druk nogmaals op "QUEUE" om te zien hoe de wachtrij er uitziet. Door vijf seconden te drukken op de toets "STOP" wordt een specifiek muziekstuk van de wachtrij afgevoerd. U kunt de gehele lijst verwijderen door eerst op "QUEUE" te drukken en vervolgens "CLEAR QUEUE" te kiezen.

Wachtrij verwijderen: de functie "Clear Queue"

U kunt de wachtrij verwijderen door op de toets "QUEUE" **7** te drukken en vervolgens "[Clear Queue]" te kiezen, of door in het menu QUEUE te gaan van het Media Player submenu.

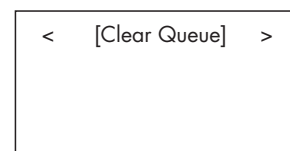
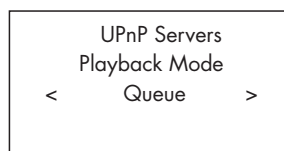

U kunt individuele muziekstukken uit de wachtrij verwijderen door dat nummer te selecteren en vervolgens vijf seconden op de toets "STOP" te drukken.

De weergavefunctie "Playback Mode"

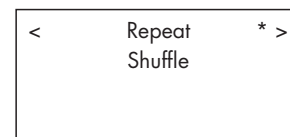
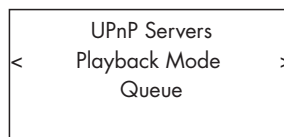

Ga naar 'Media Player' -> 'Playback Mode' middels de toetsen "NEXT" en "PREV". U ziet nu twee submenu's: 'Repeat' en 'Shuffle'. Kies één of beide. Een aanduiding in het infoscherm toont de gemaakte keuze.

REPEAT: De nummers worden op volgorde afgespeeld en aan het eind van de cyclus wordt weer gestart met het eerste nummer.

SHUFFLE: De ontvanger speelt alle nummers éénmalig doorloopt af.

EXTRA INFORMATIE: Als zowel REPEAT als SHUFFLE zijn geactiveerd worden niet slechts éénmaal alle nummers doorloopt afgespeeld, maar gaat de speler door met eindeloos herhalen van het doorloopt afspelen van de cyclus, tot de toets "STOP" wordt gebruikt.



EXTRA INFORMATIE: De SHUFFLE-opdracht van zeer grote muziekbestanden kan erg lang duren of zelfs onmogelijk zijn. Wij raden u dan ook aan om wat kleinere speellijsten te maken in Windows Media Player en deze daar "shuffeled" weer te geven.

Opstartprocedure van de iPod/USB-verbinding

```
<< iPod/USB >>
001/009
00:01:41
123.MP3
```

```
> 01_Folder
music-files-002. wav
music-files-003. mp3
music-files-004. aac
```

De geheugenstickaansluiting

1. Plug de USB geheugenstick met uw muziekbestanden of een andersoortig geheugen via aan USB adapter, in op de USB-ingang op de voorkant.
2. Druk op de toets "USB"  om de iPod/USB-ingang te activeren. De afstemeenheid gaat nu automatisch op zoek naar muziek op de hoofdinhoudslijst. Is deze gevonden, dan zal het afspelen starten. Op het infoscherm wordt informatie getoond over de muziek, zoals titel, tijd, tracknummers enz.
3. Zijn er sub-inhoudslijsten, dan zal door draaien aan de draai/drukknop u alle inhoudslijsten getoond worden. Draai en druk met deze knop om de gewenste inhoudslijst te selecteren. Zoek vervolgens naar de gewenste muziekbestanden en druk tenslotte weer op de gekende knop.
4. Wenst u een ander stuk muziek te horen, druk dan op de toets "BACK"  om terug te keren naar het voorgaande menu en kies dan een andere inhoudslijst.

Het aansluiten van een iPod of iPhone

1. De Apple iPod kan aangesloten worden middels de iPod's USB-kabel op de voorkant van het apparaat.
2. De iPod zal nu een digitaal muzieksignaal naar het apparaat sturen. De gehele bediening kan op de iPod/iPhone gedaan worden. Alleen basisbediening kan op de Rotel gedaan worden, zoals hieronder verder uitgelegd.
3. Het iPod/iPhone infoscherm blijft actief zolang de speler op het apparaat is aangesloten. Als er gedurende langere tijd geen bediening op de iPod/iPhone gedaan wordt, zal het scherm "charging" (laden) laten zien.

De bedieningstoetsen bij weergave

1. Gebruik de toets "STOP" om de weergave te beëindigen.
2. Gebruik de toets "PAUSE" om een pauze in te lassen in de lopende weergave of om een gepauzeerde weergave weer te starten.
3. Gebruik de "SKIP-" toets om het vorige nummer af te spelen van de ingestelde wachtrij.
4. Gebruik de "SKIP+" toets om het volgende nummer af te spelen van de ingestelde wachtrij.
5. Druk gedurende minstens vijf seconden op de toets "STOP" als u een USB-apparaat van de tuner wilt verwijderen.

EXTRA INFORMATIE: Dit Rotel apparaat werkt met de iPod 3GS, iPod 3G, iPod Classic, iPod Touch 2G, iPod Nano 2G, iPod Nano 3G, iPod Nano 4G en de iPod Nano5G.





Opstartprocedure van het FM-gedeelte

Zorg voor een goed antennesignaal voordat u de fm-radio gaat gebruiken, met een antenne bereikt u kwalitatief het beste resultaat, kwantitatief blijft het echter mager. Signaal van de kabel geeft u zowel kwalitatief als kwantitatief een prima alternatief. Kies het juiste FM-format. Ga naar het menu "Settings" om daar de correcte regio in te stellen.

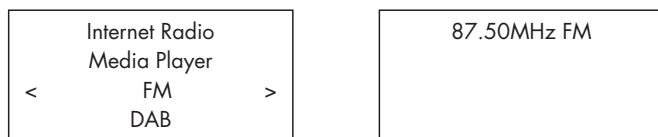

Het luisteren naar FM-radio

1. Druk op de toets "FM" op de voorzijde, of druk herhaalde malen op de toets "BACK"  om naar het topmenu terug te keren. Draai en druk dan met de gekende knop naar "FM". Het infoscherm ziet er dan als volgt uit:



2. Draai de gekende knop om op de gewenste frequentie af te stemmen,
3. Of gebruik de toetsen  en  op de afstandsbediening om automatisch naar fm-radiostations te zoeken,
4. Of gebruik de toetsen  en  op de afstandsbediening om handmatig naar fm-radiostations te zoeken.

Het in het geheugen zetten van een zender

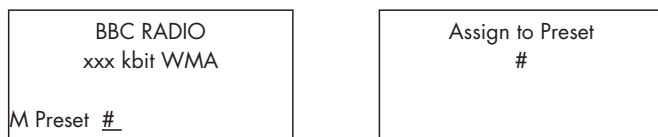

Wanneer de tuner is afgestemd op een zender, druk dan, terwijl u de toets "MEMORY"  ingedrukt houdt, op de numerieke toets  waaronder u deze zender wilt bewaren. Het voorkeuzenummer staat nu in het infoscherm te lezen. (Deze handelingen kunnen ook met de equivalente toetsen op de afstandsbediening verricht worden.)



De tuner heeft de betreffende zender nu onder dat nummer in zijn geheugen opgeslagen. Er kunnen op deze wijze dertig zenders worden verankerd.

Het afstemmen op een voorkeuzender

Wanneer de tuner is afgestemd op een zender, kunt u overschakelen op een voorkeuzestation, op één van de twee onderstaande wijzen.

1. Druk op de gewenste numerieke toets .
2. Druk op de toets "QUEUE"  om in het infoscherm de voorkeuzenders met hun corresponderende plaats in het geheugen op te roepen. Draai de bekende knop naar het gewenste station en druk vervolgens om het station te activeren. Het infoscherm ziet er als volgt uit:

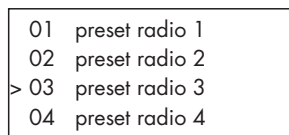

Druk nogmaals op de toets "QUEUE"  om het wachtrijmenu te verlaten en de weergave te starten.

Opstartprocedure van DAB-radio

Overtuig uzelf ervan of ontvangst van "Digital Audio Broadcast" (DAB) op uw locatie wel mogelijk is. Voordat u deze mogelijkheid gaat gebruiken, moet u in het DAB-gedeelte van het menu "Settings" uw DAB-regio instellen en vervolgens checken op beschikbare stations.

Na het maken van deze instellingen drukt u op de toets DAB op de voorzijde van de afstemmer, of kiest u DAB van het hoofdmenu. Stem af met de draai/druktoets.

DAB kanalen (zenders) worden gecategoriseerd in pakketjes ook wel bekend als "multiplexes". Ieder pakketje vertegenwoordigt een aantal stations en ieder daarvan bevat een hoofdservice, die weer meerdere diensten kan bevatten. De DAB technologie biedt de zendgemachtigden ook de mogelijkheid om met het audiosignaal extra data mee te zenden, deze kunnen ook weer audiosignalen op zich zijn, maar kunnen in de toekomst ook tekst, zelfs plaatjes en pc-data zijn.



Het afstemmen op een DAB-station

1. Druk op de toets "DAB" op de voorkant van het apparaat, of druk herhaalde malen op de toets "BACK" om in het hoofdmenu te komen. Gebruik nu de gekende draaiknop om DAB te kiezen. Het infoscherm ziet er nu als volgt uit:



2. De tuner zal nu alle beschikbare DAB-stations aftasten en tonen in het scherm. Kies met de druk/draaiknop het gewenste station.

Het in het geheugen zetten van een DAB-station

Wanneer de tuner is afgestemd op een station, druk dan, terwijl u de toets "MEMORY"  ingedrukt houdt, op de numerieke toets  waaronder u deze zender wilt bewaren. Het voorkeuzenummer staat nu in het infoscherm te lezen. (Deze handelingen kunnen ook met de equivalente toetsen op de afstandsbediening verricht worden.) De tuner heeft de betreffende zender nu onder dat nummer in zijn geheugen opgeslagen. Er kunnen op deze wijze dertig zenders worden verankerd.



De Radio Voorkeuzstations

U kunt dertig FM, DAB en internetradiostations in het geheugen vastzetten. Er kan dus op totaal negentig stations direct worden afgestemd. Online kunt u echter nog veel meer favoriete zenders vastleggen, ga daarvoor naar het volgende hoofdstukje over "My Stuff".

EXTRA INFORMATIE: Voor de overzichtelijkheid worden alleen de stations waarop via de voorkeuze is af te stemmen zichtbaar gemaakt. Ieder voorkeuzestation wordt gemerkt met een code: F voor FM, D voor DAB en I voor internet.

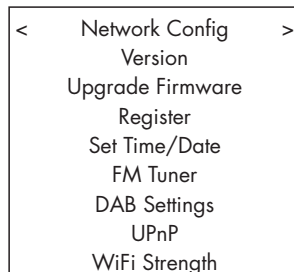
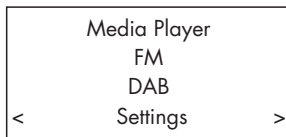
Het overzicht van de opstartprocedureinstellingen



Druk meerdere keren op de toets "BACK"  om het hoofdmenu te bereiken. Kies vervolgens het menu "Settings" met de gekende knop . U ziet nu negen menu's begin met de eerste.

Network Config

1. Scan for networks (alleen van toepassing bij draadloze verbinding)
Kies dit menu met draaiknop . Op het infoscherm krijgt u nu "Scan for networks" te lezen en na een paar seconden, als een netwerk gevonden is, toont het scherm het gevonden netwerk. Selecteer nu het netwerk en bevestig uw keuze door op de draaiknop te drukken.

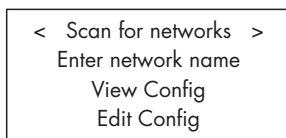

2. Enter network name (alleen van toepassing bij draadloze verbinding)
Als de tuner geen netwerk kan vinden dan kunt u in dit menu de ESSID (Extended Service Set ID) van het modem handmatig inbrengen.

Breng de code in middels de draai/drukknop  en kies tenslotte "END" om de code te bevestigen, of druk op "REPLY" op de voorkant of op de afstandsbediening

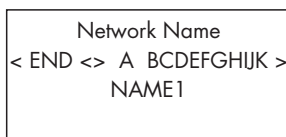

3. View Config

In dit menu kunt u alle configuratiedetails vinden. Draai met de knop om alle instellingen af te gaan, respectievelijk: "Mode" > "ESSID" > "MAC Address" > "IP Address" > "Netmask" > "Gateway" > "DNS Servers". De eerste twee:

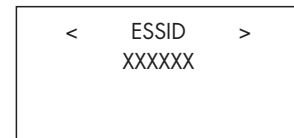
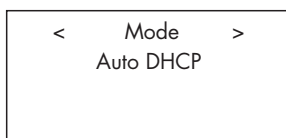

4. Edit Config

In dit menu kunt u de instellingen van het huidige netwerk veranderen. Dat kan handig zijn als u een statisch IP-adres wilt inbrengen voor uw ontvanger. Selecteer deze functie en breng het statische IP-adres, MAC-adres en het DNS van het gekozen netwerk in.

Om de waarde in te brengen, druk op de draai/drukknop, draai dan de knop links- of rechtsom om naar de correcte waarde te gaan. Druk weer op de knop om de waarde te bevestigen en ga verder naar het volgende instellingsveld. Ga met deze procedure door tot alle gewenste informatie is ingebracht.

5. Signal Warning (alleen van toepassing bij draadloze verbinding)
Select "YES" (ja) of "NO" (nee) of u al dan niet gewaarschuwd wenst te worden als het netwerksignaal te zwak wordt.

Version

Dit menu toont u hard- en software-informatie betreffende dit apparaat.

Upgrade Firmware

Gebruik deze optie om nieuwe "firmware" te downloaden van het internet. Zodra nieuwe firmware voorhanden is, zal de ontvanger u dat laten weten en u adviseren deze te downloaden.

EXTRA INFORMATIE: Mocht u tijdens het downloaden van gedachte veranderen dan kunt u de downloadprocedure staken met de toets "BACK" . Een firmware opwaardering kan enkele minuten in beslag nemen. Zet tijdens deze procedure het apparaat NOOIT uit of in standby, u kunt daarmee het apparaat blijvend beschadigen.

Register

Hier krijgt u een "wachtwoord" te zien, dat gebruikt moet worden om deze ontvanger te registreren bij Rotel: www.rotelradio.com

Set Time/Date

Hier kunt u de plaatselijke datum en tijd invullen. Druk op de draai/drukknop om een waarde in te kunnen stellen, draai de knop om een waarde te veranderen. Druk nogmaals om de waarde in te stellen en ga vervolgens naar het volgende instelveld.

FM Tuner

Hier kunt u de regio instellen voor het fm-ontvangstgedeelte.

De DAB instellingen

Hier ziet u drie submenu's : Scan, Clear List en DAB regions. U kunt ze kiezen met de gekende draai/drukknop .

Met "Scan" wordt gezocht naar alle beschikbare DAB-zenders. Na de scan zal er een lijst met stations verschijnen of de tekst "no services found" indien er geen zenders werden gevonden.

Met de optie "Clear List" worden alle zenders uit de lijst gewist.

"DAB Region" laat u de regio's zien waar DAB signaal is. U kunt de gewenste regio kiezen met de navigatietoetsen.

UPnP

Gebruik deze optie om de naam van een UPnP apparaat te veranderen. Deze naam pikt de gekozen muziekaanbieder op wanneer de ontvanger in de "Media Player" functie staat. De fabrieksinstelling is Rotel Gateway. Breng de betreffende naam in door draaien en drukken met de gekende draai/drukknop  en druk op "END" om de naam te bevestigen.

DEVICE NAME < END > A BCDEFGHIJ > DEVICE
--

WiFi Strength

Dit menu laat u de sterkte zien waarmee het netwerksignaal binnenkomt.

Het configureren van "My Stuff"

Het registreren van een plaatsje op de website van <http://rotelradio.com>

In het hoofdmenu kunt u een persoonlijk menu fabrieken dat "My Stuff" wordt genoemd.

Open de website <http://radio.rotel.com/> in uw internetbrowser. Typ vervolgens het wachtwoord in, dat u kunt vinden in het menu "Settings" onder "Register". Vul dus dit wachtwoord in en volg dan de instructies op voor het verkrijgen van een gebruikersnaam en een wachtwoord. Zorg dat u deze gebruikersnaam met wachtwoord niet vergeet, want u heeft ze nodig zodra u op de site van Rotel wilt komen.

Nadat u zich heeft ingelogd op uw account, bent u instaat de informatie aan te passen in de menu's: "My Stations", "My Streams", My Podcast" en "My Radios".

Volg de instructies op de website op om dit menu echt het uwe te maken.

Het configureren van "My Stations"

In de database van deze site heeft u een enorme keus aan radiostations. Volg de instructies op die op de website gegeven worden, hoe u naar zenders moet zoeken. Als een zoekresultaat wordt getoond dan ziet ook staan "Add to My Stations". Klik daarop en het betreffende station wordt aan uw verzameling in "My Stations" toegevoegd. Er verschijnt nu een nieuw hoofdmenu "My Stuff" op het infoscherm, met daarbij een submenu genaamd "My Stations".

Nadat u geregistreerd bent, kunt u wanneer op een bepaald station bent afgestemd deze toevoegen aan "My Stations" door op de toets "REPLY"  te drukken. Het infoscherm vraagt u nu of u dit station wenst toe te voegen aan My Stations, druk tenslotte op de draai/drukknop om uw keuze te bevestigen.

EXTRA INFORMATIE: U wenst waarschijnlijk uw favoriete stations verder in verschillende rubrieken onder te brengen (bv JAZZ, ROCK, OPERA enz.). Deze rubrieken worden getoond op het infoscherm van deze Rotel ontvanger.

Het configureren van "My Streams"

Terwijl u ingelogd bent, kunt u aan uw favoriete radio "streams" toevoegen in de "My Streams" sectie van het "My Account" menu.

Click op "My Streams" en een uitroepteken verschijnt waar u het betreffende station met zijn "directe weergave (stream) -URL" kunt intoetsen. Deze media stream URL moet een directe link zijn naar de eigenlijke audio stream van de betreffende website.

EXTRA INFORMATIE: Het menu "My Stuff" en stations onder "My Stations" en "My Streams" zullen pas verschijnen als het apparaat een bijgewerkte stationslijst heeft. Zet het apparaat uit (OFF) en dan weer aan (ON) en ga tenslotte weer terug naar "Internet Radio" in het hoofdmenu om de radio de stationslijst te laten bijwerken.

De extra toetsen van de afstandsbediening

Het menu voor het maken van de instellingen

Om in het instellingenmenu te komen drukt u op de toets "SETUP" van de afstandsbediening en vervolgens krijgt u onderstaand menu te zien:

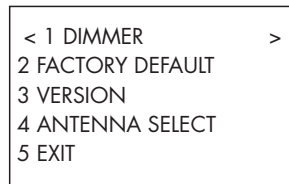

1. DIMMER: Met deze toets kunt u het helderheidsniveau van het infoscherm in zeven stappen bepalen. U kunt deze faciliteit direct bereiken met de toets "DIM" op de afstandsbediening.

2. FACTORY DEFAULT: Met het kiezen van deze optie, brengt u de ontvanger weer terug in de originele fabrieksstaat. Al uw instellingen zoals voorkeuzestations en netwerkconfiguraties zullen verloren gaan en brengt de ontvanger ook weer terug in afstandsbedieningscode 1 (zie ook hieronder).

3. VERSION: Laat de fabrieksversie zien van dit apparaat.

4. ANTENNE SELECT: Hierin kunt u kiezen uit drie opties: automatische antennekeuze AUTO (de fabrieksinstelling), FM of DAB.

5. EXIT: Deze laatste optie brengt u weer terug naar het voorgaande menu.

De tweede code voor de afstandsbediening

Vanuit de fabriek is dit apparaat ingesteld op afstandsbedieningscode 1. Als u bij deze instelling problemen ondervindt met de bediening van andere Rotel producten, kunt u de ontvanger instellen op afstandsbedieningscode 2. Dat gaat op onderstaande wijze:

1. Terwijl u de afstandsbediening op het apparaat richt, drukt u tegelijkertijd op de toetsen "FM" [7] en numerieke toets "2". Laat toets "FM" weer los, maar blijf nog vijf seconden drukken op toets "2". Vervolgens staat op het infoscherm te lezen: 'Audio Custom Code 1 -> 2'.

2. Wilt u het apparaat weer terugbrengen in code 1, dan herhaalt u dezelfde procedure, maar drukt u op toets "1" in plaats van toets "2".

3. De afstandsbedieningssignalen zoals 'PLAY', "STOP" en "PAUSE" gebruiken de standaardcodes voor Rotel cd-spelers. Als u bij deze instelling problemen ondervindt met de bediening van uw Rotel cd-speler, drukt u tegelijkertijd op de toetsen "CD" [7] en numerieke toets "2". Laat toets "CD" weer los, maar blijf nog vijf seconden drukken op toets "2". Vervolgens staat op het infoscherm te lezen: 'CD Custom Code 1 -> 2'.

4. Wilt u het apparaat weer terugbrengen in code 1, dan herhaalt u stap 3, maar drukt u op toets "1" in plaats van toets "2".

Wat te doen bij problemen?

Als er al problemen zijn, zijn deze meestal te wijten aan slechte verbindingen, slecht verbindingmateriaal of een verkeerde stand van de knoppen/schakelaars. Controleer bij niet functioneren of alle schakelaars en knoppen in de juiste stand staan. Functioneert het één en ander niet zoals het moet, probeer dan door elimineren er achter te komen waar het probleem zit. Werkt dit ook niet volgt u dan onderstaande suggesties:

De lichtnetindicator werkt niet

De lichtnetindicator gaat branden zodra het apparaat op het lichtnet is aangesloten en wordt ingeschakeld middels de aan/uitschakelaar. Doet de indicator het niet, controleer dan de lichtnetaansluiting waarop het apparaat is aangesloten met een ander elektrisch apparaat bv een schemerlamp. Check ook even of de lichtnetaansluiting waarop hij is aangesloten via een schakelaar werkt, die dan toevallig uitstaat.

Problemen met het internet

Als u geen contact kunt krijgen met het internet, controleer dan zorgvuldig uw instellingen, het onderstaande stappenplan kan waarschijnlijk uw probleem oplossen.

1. Controleer of uw draadloze netwerk inderdaad functioneert. Als uw computer op het internet kan komen met hetzelfde netwerk is dat ok.

2. Controleer of er in het netwerk een DHCP-server beschikbaar is, of dat het IP-adres wel is ingesteld. Raadpleeg hiervoor ook het gedeelte "Het overzicht van de opstartprocedureinstellingen".

3. Controleer of de door het netwerk gebruikte "firewall" geen uitgaande poorten blokkeert.

4. Voer een z.g. harde lichtnetstart uit (lichtnetstekker verwijderen en weer terugplaatsen) en probeer het apparaat weer opnieuw op het internet te laten komen.

5. Overtuig u ervan dat het apparaat de signalen van het internet kan ontvangen. Gebruik eventueel een USB verlengkabel om de WiFi dongel op een plaats te leggen met een hogere veldsterkte. Experimenteer!

Geen geluid

1. Controleer of de verbindingen tussen de ontvanger en de (voor)versterker wel o.k. zijn en staat die voor(versterker) wel aan? Zie ook figuur 2.

2. De continuïteit van de muziekweergave van het internet wordt bepaald door de snelheid van de verbinding. Als u vindt dat de verbinding wat veel wordt onderbroken, neem dan contact op met uw internetleverancier.

3. Als u op een bepaald station heeft afgestemd en u hoort niets, controleer dan de lokale tijd van dat station. U zult waarschijnlijk in een geheel andere tijdzone zijn beland.

4. Plug altijd de Wi-Fi dongel (al dan niet bedraad) aan de ethernet aansluiting van de ontvanger, ook in het geval er helemaal geen internetsignaal aanwezig is. Nadat u de ontvanger heeft aangezet, gaat hij namelijk eerst op zoek naar een netwerkverbinding voordat u over FM- of DAB-faciliteiten kunt beschikken.

Verklarend Woordenlijst

Bit rate – Transmissiesnelheid, de hoeveelheid bits per seconde die overgestuurd kan worden.

Buffering – de binnengehaalde en verzamelde data voordat deze wordt weergegeven.

Codec – [coder/decoder] software die instaat is om een digitale datastroom, zowel te coderen als te decoderen.

Data Encryption – het versleutelen van data om veiligheidsredenen. Voor het draadloze internet is dat normaal gesproken WEP en WPA.

DHCP [dynamic host control protocol] – Een protocol voor het toekennen van een IP adres aan apparaten binnen een netwerk.

DNS Server – (domain name system) – Een server op afstand, die zorgt voor de vertaling van webadressen naar IP-adressen.

ESSID – [Extended Service Set Identifier]. De ESSID is een unieke naam voor uw draadloze netwerk

Ethernet – Een netwerktechnologie voor netwerken op beperkte schaal. De Cat5 kabel wordt voor deze verbinding, met snelheden van 10/100/1000 megabits p/s, tussen computers gebruikt.

File format – bv een muziekbestand in de mp3 indeling.

File Server – Een computer of andersoortig apparaat dat dient als werkstation op een netwerk, met gecontroleerde toegang tot gemeenschappelijke bestanden.

Firmware – de vaste software van een apparaat, die zorgt voor de operationele instructies voor weer andere apparaten.

Gateway – De koppeling tussen LAN en WAN

Internet – Een computernetwerk dat bestaat uit een wereldwijd netwerk van computernetwerken.

IP Address – Een numeriek naamplaatje dat aan apparaten in een computernetwerk wordt toegewezen.

ISP – Internet Service Provider.

Kbps – Afkorting voor kilobits per seconde, een maat voor de snelheid van dataoverdracht.

LAN – [Local Area Network] Een plaatselijk computernetwerk voor communicatie tussen twee computers.

MAC – [Media Access Control] Een unieke naam voor netwerkadapters of netwerk aansluitkaarten die voor identificatiedoeleinden door de fabrikant wordt toegewezen.

Modem – [modulator/demodulator] een apparaat dat wordt gebruikt om een computer te verbinden met een telefoonlijn.

Network – Een systeem van onderling verbonden apparaten of computers.

Network adaptor – Een onderdeel in een computer dat computergelieerde apparaten aan elkaar verbindt om een netwerk te vormen.

Podcast – Een audiobestand voor een abonnee dat over het internet aangeleverd wordt via een "RSS feed" (zie bij RSS feed).

Router – Een aansluitkastje dat het verzamelpunt vormt van meervoudige netwerken en computers.

RSS feed – [Really Simply Syndication feed] Wordt gebruikt om iets op het internet te publiceren, waar geïnteresseerden zich op kunnen abonneren en updates kunnen ontvangen.

Server – Een computer die aan andere computers toegang verleent aan bestanden en printers als gezamenlijke bron op een computernetwerk.

Subnet mask – Een methode om IP netwerken te splitsen in subgroepen.

UPnP – [Universal Plug and Play] Een methode van automatische configuratie, die bij o.a. pc's, randapparatuur, draadloze apparatuur en intelligente hulpmiddelen wordt toegepast.

URL – [Uniform Resource Locator] De indeling van het adres voor een bepaalde pagina van een website.

USB – [Universal Serial Bus] Aansluiting die gewoonlijk gebruikt wordt voor computer randapparatuur.

WAN – [Wide Area Network] Een computer netwerk dat een grotere reikwijdte heeft dan een lokaal netwerk zoals bv het internet.

WEP – [Wired Equivalent Privacy] Een draadloos veiligheidsprotocol om toegang, door "indringers" die dezelfde draadloze LAN apparatuur gebruiken en door afluisteren LAN verkeer kunnen opvangen, te voorkomen.

WPA – [WiFi Protected Access] een draadloos veiligheidsprotocol dat het zwakkere WEP vervangt.

WiFi – [Wireless Fidelity] Een radiofrequentiestandaard die gebruikt wordt om apparatuur, zoals pc's en iPods, draadloos te verbinden: het draadloos netwerken.

Technische gegevens

Het FM-gedeelte

Bruikbare gevoeligheid	22.2dBf
Ruisniveau bij 50dB stilte	27.2dBf
Signaal/ruisverhouding (bij 65dBf)	63dBf (mono) 60dBf (stereo)
Harmonische vervorming (bij 65dBf)	0,2% (mono) 0,3% (stereo)
Frequentiebereik	10Hz-15kHz, ±3dB
Kanaalscheiding (100Hz/1kHz/10kHz)	40dB/45dB/35dB
Uitgangsniveau	1.1V
Antenne-ingang	75Ω ongebalanceerd

Het DAB-gedeelte

Bruikbare gevoeligheid	-80dB
Afstembereik	band III (174-240MHz)
Audio transmissiesnelheid	224kB per sec. (max.)
Uitgangsniveau	2.1V bij 0dBfs
Antenne-ingang	75Ω F-aansluiting

De audioingangen USB (voorzijde)/AUX

Opslag format (USB)	WAP, MP3, WMA (behalve "lossless") OGG vorbis, m4a
Opslag format (AUX)	PCM

Algemeen

Netwerkverbinding	802.11b/g
Beveiliging	WEP, WPA1 (TKIP) WPA2 (TKIP)
Opslag format (UPnP music server)	AAC, MP3, WMA (behalve "lossless") OGG vorbis, WAV, AIFF, FLAC en AU
Verbruik uit het lichtnet	12 Watts
Netspanning	120V 60Hz (Noord Amerika) 230V 50Hz (Europa)
Gewicht	6.5kg
Afmetingen (bxhxd)	431x99x312mm.
Hoogte Voorpaneel	2U 8.9cm

Gegevens waren correct bij het ter perse gaan.

Rotel houdt het recht voorbehouden om wijzigingen aan te brengen zonder waarschuwing vooraf.

Rotel en het Rotel Hi-Fi logo zijn geregistreerde handelsmerken van The Rotel Co. Ltd. Tokyo, Japan.



iPhone 3GS



iPhone 3G

iPod touch
2nd generation

iPod classic

iPod nano
5th generation
(video camera)iPod nano
4th generation
(video)iPod nano
3rd generation
(video)iPod nano
2nd generatio
(aluminum)

"Made for iPod" betekent dat het betreffende elektronisch accessoire specifiek voor de iPod is ontworpen en door de ontwikkelaar Apple werd gecertificeerd.

"Made for iPhone" betekent dat het betreffende elektronisch accessoire specifiek voor de iPhone is ontworpen en door de ontwikkelaar Apple werd gecertificeerd.

Apple is echter niet verantwoordelijk voor de goede werking van het betreffende accessoire of het voldoen aan veiligheids- en andere regels.

iPod is een handelsmerk van Apple Inc. geregistreerd in de VS en andere landen.

iPhone is een handelsmerk van Apple. Inc.

Windows, Windows XP, Windows 2000, Windows Vista, Windows 7, Windows Media zijn al dan niet geregistreerde handelsmerken van Microsoft Corporation in de Verenigde Staten en/of andere landen.

"Dit product bevat technologie eigendom van Microsoft Corporation en is vervaardigd onder licentie van Microsoft Licensing GP. Gebruik of distributie van dergelijke technologie buiten dit product is verboden zonder toestemming van Microsoft Corporation en/of Microsoft Licensing GP."

ATTENZIONE

RISCHIO DI SCOSSA ELETTRICA, NON APRIRE

AVVERTENZA: PER RIDURRE IL RISCHIO DI SCOSSA ELETTRICA, NON TOGLIETE IL COPERCHIO. NON CONTIENE PARTI UTILI PER L'UTENTE. PER L'ASSISTENZA FATE RIFERIMENTO A PERSONALE QUALIFICATO.

Il fulmine inserito in un triangolo vi avverte della presenza di materiale non isolato, sotto tensione, ad elevato voltaggio all'interno del prodotto che può costituire pericolo di folgorazione.

Il punto esclamativo entro un triangolo equilatero vi avverte della presenza di istruzioni d'uso e manutenzione importanti nel manuale o nella documentazione che accompagna il prodotto.

APPLICABLE FOR USA, CANADA OR WHERE APPROVED FOR THE USAGE

CAUTION: TO PREVENT ELECTRIC SHOCK, MATCH WIDE BLADE OF PLUG TO WIDE SLOT. INSERT FULLY.

ATTENTION: POUR EVITER LES CHOCS ELECTRIQUES, INTRODUIRE LA LAME LA PLUS LARGE DE LA FICHE DANS LA BORNE CORRESPONDANTE DE LA PRISE ET POUSSER JUSQU'AU FOND.

This Class B digital apparatus complies with Canadian ICES-003.

Cet appareil numérique de la classe B est conforme à la norme NMB-003 du Canada.



I prodotti Rotel sono realizzati in conformità con le normative internazionali: Restriction of Hazardous Substances (RoHS) per apparecchi elettronici ed elettrici, ed alle norme Waste Electrical and Electronic Equipment (WEEE). Il simbolo del cestino con le ruote e la croce sopra, indica la compatibilità con queste norme, e che il prodotto deve essere riciclato o smaltito in ottemperanza a queste direttive.



Questo simbolo indica che l'apparecchio ha un doppio isolamento. Il collegamento a terra non è richiesto.

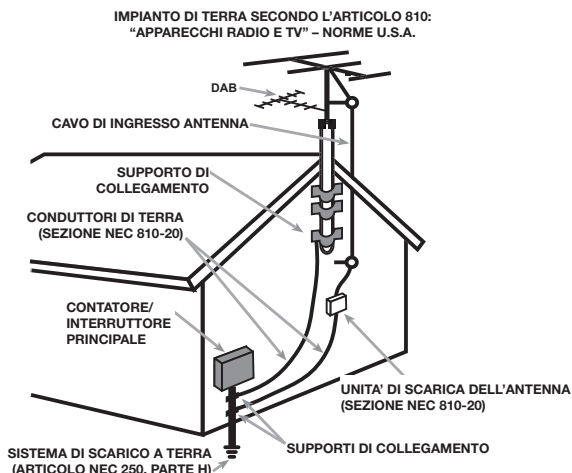
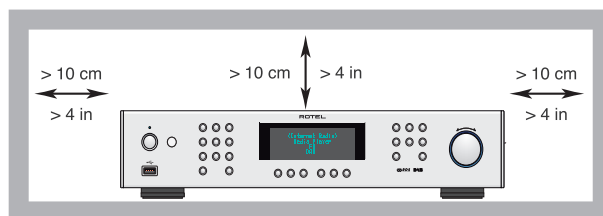

Nota

La connessione COMPUTER I/O dovrebbe essere effettuata solo da personale autorizzato.

Avviso FCC

Questo dispositivo è stato esaminato e definito conforme ai limiti previsti per i dispositivi digitali di Classe B in conformità al regolamento FCC, Parte 15. Questi limiti sono concepiti per fornire una ragionevole protezione contro interferenze pericolose in un ambiente residenziale. Questo apparecchio genera, usa e può irradiare energia a radiofrequenza e, qualora non installato ed utilizzato secondo le presenti istruzioni, può causare interferenze nocive alle comunicazioni radio.

Ad ogni modo, non esiste nessuna garanzia che tali interferenze non si producano in una particolare installazione. Se il presente dispositivo genera interferenze nocive alla ricezione radio o televisiva, fenomeno che può essere determinato dall'accensione/spengimento dell'apparecchio stesso, il proprietario può cercare di eliminare queste interferenze in uno o più dei seguenti modi:

- Posizionare o orientare diversamente l'antenna di ricezione (TV, radio, ecc..)
- Aumentare la distanza con l'apparecchio disturbato.
- Collegarlo ad una presa di alimentazione facente capo ad un diverso circuito da quello a cui è collegato l'apparecchio disturbato.
- Consultare il vostro rivenditore o un tecnico specializzato.

Attenzione

Questo dispositivo in conformità al regolamento FCC, Parte 15 è soggetto alle seguenti condizioni: (1) Questo apparecchio non dovrebbe causare interferenze nocive, e (2) deve poter sopportare interferenze che potrebbero incidere sulla sua operatività provenienti da altri apparecchi.

Importanti informazioni di Sicurezza

ATTENZIONE: Non vi sono all'interno parti riparabili dall'utente. Per l'assistenza fate riferimento a personale qualificato.

ATTENZIONE: Per ridurre il rischio di incendio e di scossa elettrica non esponete l'apparecchio all'umidità o all'acqua. Non posizionate contenitori d'acqua, ad es. vasi, sull'unità. Evitare che cadano oggetti all'interno del cabinet. Se l'apparecchio è stato esposto all'umidità o un oggetto è caduto all'interno del cabinet, staccate il cavo di alimentazione dalla presa. Portare l'apparecchio ad un centro di assistenza qualificato per i necessari controlli e riparazioni.

Leggere attentamente tutte le istruzioni prima di collegare l'apparecchio ed utilizzarlo.

Conservate questo manuale per ogni riferimento futuro alle istruzioni di sicurezza.

Seguire attentamente tutte le avvertenze e le informazioni sulla sicurezza contenute in queste istruzioni e sul prodotto stesso. Seguire tutte le istruzioni d'uso.

Pulire il cabinet solo con un panno asciutto o con un piccolo aspirapolvere.

Non utilizzate il prodotto vicino all'acqua.

Mantenere 10 cm circa di spazio libero da tutti i lati del prodotto.

Non posizionate l'apparecchio su un letto, divano, tappeto, o superfici che possano bloccare le aperture di ventilazione. Se l'apparecchio è posizionato in una libreria o in mobile apposito, fate in modo che ci sia abbastanza spazio attorno all'unità per consentire la ventilazione ed un adeguato raffreddamento.

Tenerlo lontano da fonti di calore come caloriferi, termoconvettori, stufe o altri apparecchi che generano calore.

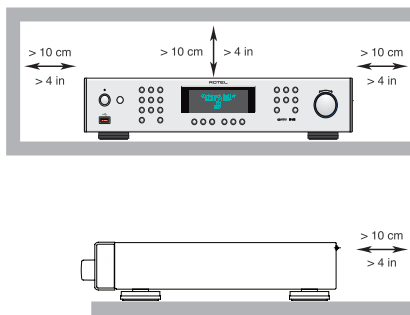

ATTENZIONE: La presa del cavo di alimentazione sul pannello posteriore è il mezzo principale per scollegarlo dall'alimentazione. L'apparecchio dovrebbe essere posizionato in uno spazio aperto che permetta libero accesso al cavo di alimentazione.

L'apparecchio deve essere collegato esclusivamente ad un'alimentazione elettrica del tipo indicato sul pannello posteriore. (USA: 120V/60Hz, EC: 230V/50Hz).

Collegate l'unità alla presa di alimentazione solo con il cavo fornito o con uno equivalente. Non modificate il cavo in dotazione in alcun modo. Non cercate di eliminare la messa a terra o la polarizzazione. Se la spina del cavo di alimentazione fornito in dotazione non corrisponde allo standard della vostra presa consultate un elettricista per la sostituzione di quest'ultima. Non utilizzate prolunghe.

La presa del cavo di alimentazione sul pannello posteriore è il mezzo principale per scollegarlo dall'alimentazione. Per scollegare completamente il prodotto dall'alimentazione, è necessario staccare fisicamente il cavo di alimentazione dalla presa di corrente AC. Il LED indicatore standby sarà spento per indicare che non c'è alimentazione. Il cavo di alimentazione dovrebbe essere sempre facilmente accessibile.

Non fate passare il cavo di alimentazione dove potrebbe essere schiacciato, pizzicato, piegato eccessivamente, esposto al calore o danneggiato. Fate particolare attenzione al posizionamento del cavo di alimentazione all'altezza della presa e nel punto in cui esce dalla parte posteriore dell'apparecchio.

Il cavo di alimentazione dovrebbe essere scollegato dalla presa durante forti temporali con fulmini e quando l'apparecchiatura rimane inutilizzata per un periodo piuttosto lungo.

Usate esclusivamente accessori indicati dal produttore.

Utilizzate solo stand, scaffali o supporti indicati da Rotel. Usate molta cautela nel muoverlo quando si trova su un supporto o uno scaffale per evitare di ferirvi in caso di caduta.



L'apparecchio non deve più essere utilizzato e fatto ispezionare da personale qualificato quando:

- Il cavo di alimentazione o la spina sono stati danneggiati.
- Sono caduti oggetti, o del liquido è stato versato nell'apparecchio.
- È stato esposto alla pioggia.
- Non sembra funzionare in modo normale.
- È caduto o è stato in qualche modo danneggiato.

Le batterie del telecomando non dovrebbero essere esposte ad eccessivo calore come ad esempio a raggi del sole diretti, fuoco o similari.

Figure 1: Controlli e connessioni

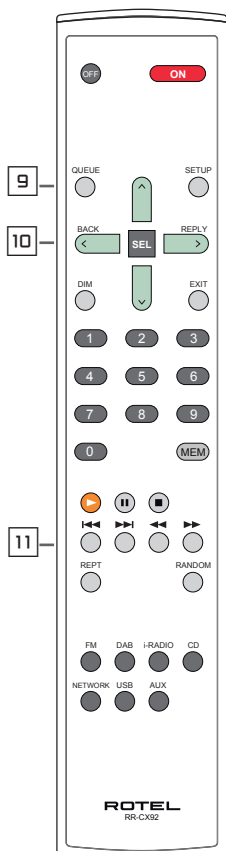
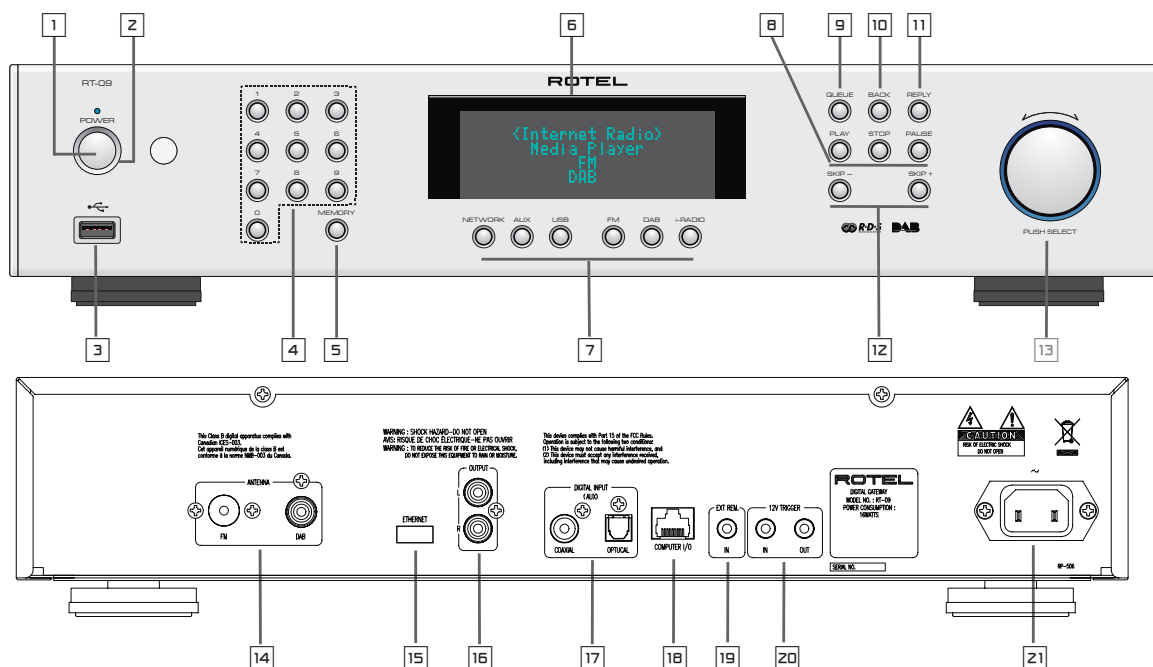

Tasti e Funzioni principali del pannello frontale e del telecomando

- 1, 2 : Tasto accensione/spengimento e relativo indicatore
- 3 : Presa USB per collegamento lettori mp3/iPod
- 4, 5 : Tasti numerici per richiamo preselezioni e tasto memoria
- 6 : Display
- 7 : Tasti selezione sorgente da riprodurre
- 8 : Tasti riproduzione / stop / pausa
- 9 : Tasto Queue (elenco preselezioni emittenti)
- 10 : Tasto di ritorno al menù precedente
- 11 : Tasto Reply (menù internet radio)
- 12 : Tasti salto traccia avanti/indietro
- 13 ^ SEL v : Manopola per selezione menù / conferma (a pressione) + tasti corrispondenti telecomando

Pannello posteriore

- 14 : Antenna FM/DAB
- 15 : Presa USB per collegamento adattatore Wi-Fi/Ethernet
- 16 : Uscite analogiche
- 17 : Ingressi digitali

- 18 : Connettore Computer I/O per l'aggiornamento del firmware
- 19 : Ingresso segnale External Remote per comando a distanza
- 20 : Ingressi/Uscita segnale trigger 12 V
- 21 : Connettore di alimentazione

Tasti avanzati del telecomando

- SETUP & EXIT : Tasti per accedere/uscire dal menù setup
- ◀ & ▶ : Ricerca automatica stazioni FM
- RANDOM/SHUFFLE : Funzioni ripetizione/riproduzione in ordine casuale

Nota:

1. La maggior parte dei tasti del telecomando duplicano le funzioni di quelli presenti sul frontale dell'apparecchio. Alcuni comandi però sono accessibili solo da telecomando, come espressamente indicato.
2. È possibile indistintamente utilizzare i tasti sul frontale dell'apparecchio o quelli sul telecomando. Nel caso della manopola [13], sul telecomando l'equivalente della sua rotazione si ottiene premendo i tasti ^ e v mentre il tasto SEL corrisponde alla sua pressione per confermare la selezione effettuata.

Figure 2: Schema di collegamento

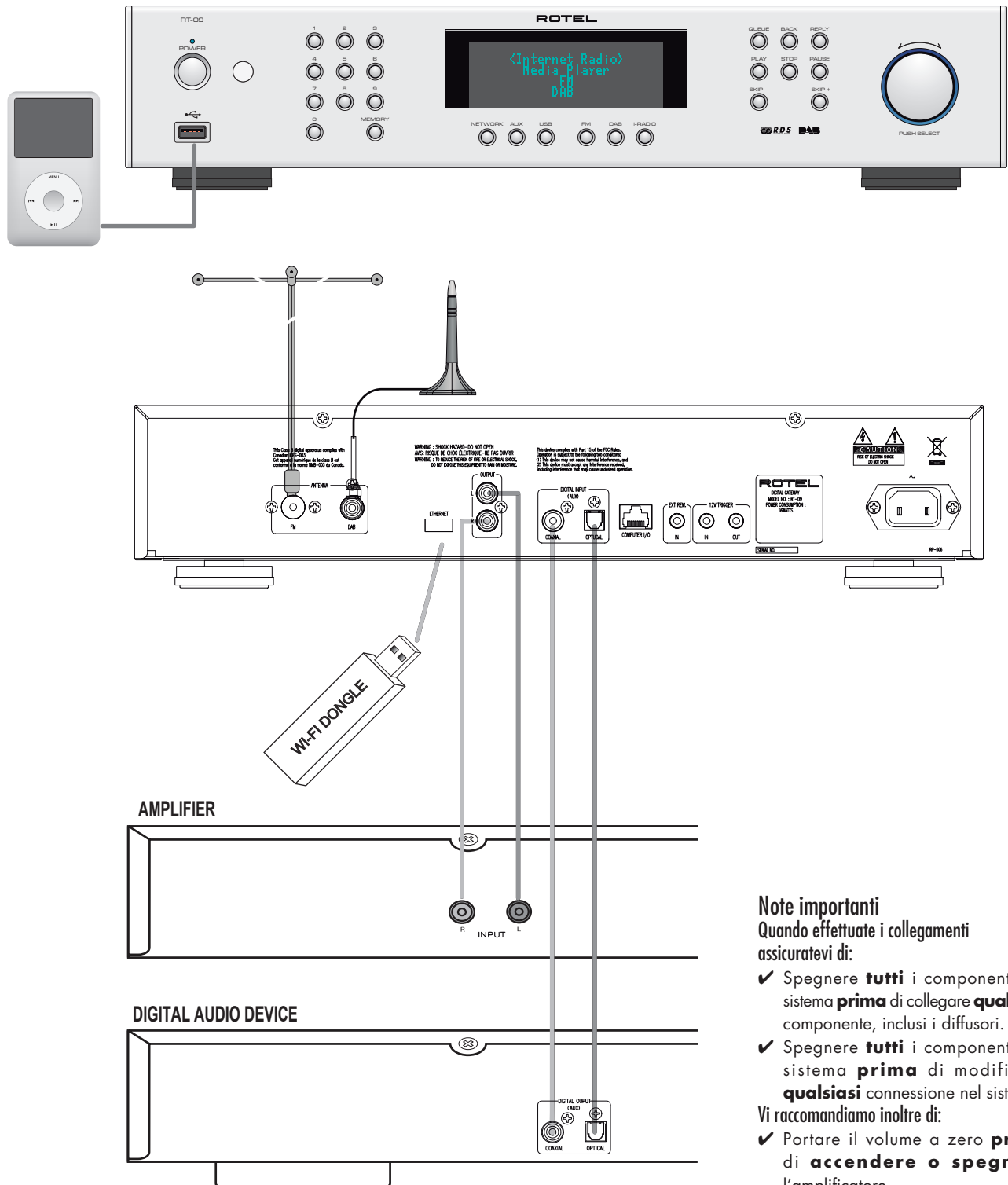

Note importanti
Quando effettuate i collegamenti assicuratevi di:

- ✓ Spegnere **tutti** i componenti del sistema **prima** di collegare **qualsiasi** componente, inclusi i diffusori.
 - ✓ Spegnere **tutti** i componenti del sistema **prima** di modificare **qualsiasi** connessione nel sistema.
- Vi raccomandiamo inoltre di:
- ✓ Portare il volume a zero **prima** di **accendere o spegnere** l'amplificatore.

Sommario

Importanti informazioni di Sicurezza	95
Figure 1: Controlli e connessioni	96
Figure 2: Schema di collegamento	97
Note importanti	97
Alcune informazioni su Rotel	98
Panoramica sui prodotti Rotel internet radio/digital gateway	99
Radio DAB e FM	99
Internet radio	99
Accesso alla rete	99
Sito web Rotel Radio—organizzate le vostre emittenti	99
Riproduzione da iPod, lettori mp3 e dispositivi di memoria esterni	99
Riproduzione da server di rete	100
Per Cominciare	100
Caratteristiche	100
Alcune precauzioni	100
Posizionamento	100
Alimentazione AC e comandi	101
Alimentazione in corrente alternata [21]	101
Interruttore d'Accensione ed indicatore [1] [2]	101
Ingresso Segnale Trigger [20]	101
Uscita Segnale Trigger 12 V [20]	101
Panoramica sui collegamenti	101
Radio DAB/FM [14]	101
Ingressi digitali – AUX [17]	101
Connessione di rete [15]	101
Computer I/O [16]	101
Connessione USB [3]	101
Uscita [16]	101
Guida rapida Internet Radio	102
Cosa dovete sapere prima di iniziare	102
Prima connessione alla rete	102
Scelta di una stazione radio	102
Riproduzione stazioni internet radio	103
Memorizzazione di una stazione radio nelle preselezioni	103
Riproduzione di una stazione radio preselezionata	103
Guida rapida Media Player	103
Server UPnP	103
Impostazione di Server UPnP in PC	103
Riproduzione file utilizzando Server UPnP	104
Clear Queue (cancella coda)	104
Playback Mode (modalità riproduzione)	104
Guida rapida connessione iPod/USB	105
Connessione dispositivo memoria USB	105
Collegamento iPod/iPhone	105
Tasti di controllo riproduzione	105
Guida rapida Radio FM	105
Riproduzione di una stazione radio FM	105
Memorizzazione di una stazione radio nelle preselezioni	105
Riproduzione di una stazione radio preselezionata	105
Guida rapida Radio DAB	106
Riproduzione stazioni radio DAB	106
Memorizzazione di una stazione radio nelle preselezioni	106
Panoramica sulle Impostazioni	106
Configurazione 'My Stuff'	107
Configurazione 'My Stations'	107
Configurazione 'My Streams'	107
Tasti avanzati del telecomando	108
Risoluzione dei problemi	108
Glossario	109
Caratteristiche tecniche	110

Alcune informazioni su Rotel

La nostra storia ha avuto inizio quasi 50 anni fa. Nel corso del tempo abbiamo ricevuto centinaia di riconoscimenti per la qualità dei nostri prodotti e soddisfatto centinaia di migliaia di audiofili ed amanti della musica. Proprio come voi!

Rotel è stata fondata da una famiglia la cui passione per la musica ha portato alla realizzazione di componenti alta fedeltà di qualità senza compromessi. Attraverso gli anni questa passione non si è affievolita e l'obiettivo di realizzare apparecchi di straordinario valore per veri audiofili, indipendentemente dal loro budget, continua ad essere condiviso da tutti coloro che vi lavorano.

I nostri progettisti operano in stretto contatto tra loro ascoltando ed affinando ogni nuovo prodotto fino a raggiungere determinati standard qualitativi. Viene loro offerta una totale libertà di scelta sui componenti per ottenere le migliori prestazioni possibili. Non è raro quindi trovare in un Rotel condensatori di fabbricazione inglese o tedesca, semiconduttori giapponesi o americani, con la sola eccezione dei trasformatori di alimentazione, prodotti come tradizione nelle nostre fabbriche.

Noi tutti abbiamo a cuore i temi dell'ambiente. Pensando che al termine della loro vita operativa gli apparecchi elettronici verranno dismessi, è molto importante per un costruttore responsabile fare tutto il possibile affinché abbiano un impatto ambientale il più possibile ridotto.

Alla Rotel siamo orgogliosi di fare la nostra parte riducendo il contenuto di piombo nei nostri apparecchi rispettando rigorosamente la normativa RoHS. Inoltre abbiamo sviluppato amplificatori finali in Classe D (non digitale) fino a cinque volte più efficienti rispetto ai modelli tradizionali a parità di potenza e prestazioni. Questi modelli non producono calore durante il funzionamento, dissipando quindi pochissima energia ed offrono un suono perfino migliore.

Da ultimo poi, abbiamo stampato queste pagine su carta riciclata.

Certamente si tratta di piccoli passi, ma importanti perché nella giusta direzione. Ed è nostra intenzione proseguire, cercando di migliorare i processi produttivi ed utilizzare materiali sempre più rispettosi dell'ambiente.

Noi tutti di Rotel vi ringraziamo per aver acquistato questo prodotto che, siamo sicuri, vi accompagnerà per molti anni di puro divertimento e soddisfazione.

Panoramica sui prodotti Rotel internet radio/digital gateway

Questo apparecchio non può funzionare senza l'adattatore per reti Wi-Fi o cablate inserito. Vi raccomandiamo di leggere il contenuto di questa pagina prima di ogni altra operazione. Una sezione di domande e risposte (FAQ) è presente all'indirizzo www.rotel.com/NA/Support/FAQ

Questo prodotto Rotel riunisce in sé la ricezione delle convenzionali stazioni FM, delle nuove emittenti digitali DAB e soprattutto apre una finestra sullo sterminato mondo delle radio internet, diffuse in tutto il globo e ricevibili attraverso il collegamento al web. Oltre a tutto questo, la nuova generazione di sintonizzatori/digital gateway Rotel, permette di collegare dispositivi audio personali, come iPod e lettori mp3, per ascoltare la musica che siete soliti portare con voi e riprodurre i file presenti in un music server dedicato o nel vostro pc.

Queste note integrano le 'guide rapide' presenti nelle pagine successive.

Prima di tutto è necessario inserire nell'apposita presa USB sul retro l'adattatore per reti Wi-Fi o cablate, senza il quale l'apparecchio non può funzionare, e questo indipendentemente dal fatto che sia presente o meno nella vostra casa una rete per l'accesso ad Internet. Qualora l'adattatore risulti troppo sporgente, potete usare un corto cavo di prolunga facilmente reperibile.

Ogni volta che l'apparecchio viene acceso, si avvia la ricerca delle reti disponibili per circa 15/20 secondi, trascorsi i quali diviene operativo e possono essere selezionate altre modalità di funzionamento.

L'ingresso USB è attivo sin dall'accensione.

Radio DAB e FM

Questa è la parte più tradizionale dell'apparecchio, e se avete una precedente esperienza di come ricercare, memorizzare e richiamare le stazioni radio FM e DAB, non vi sarà difficile prendere confidenza con le sue funzioni. Tutto ciò è comunque spiegato nelle relative sezioni più avanti in questo manuale. Ricordatevi di collegare l'antenna fornita e di selezionare la presa d'ingresso antenna da utilizzare, opzione che si trova nel menù impostazioni. Questo non elimina la necessità di installare un'ideale antenna esterna per ottenere la migliore ricezione FM e DAB.

Internet radio

Per le radio internet è ovviamente necessario disporre di un accesso a Internet tramite una rete informatica e sottoscrivere un servizio di flusso dati che ne consenta l'ascolto. L'apparecchio è dotato di un 'lettore di flussi' interno. Occorre quindi predisporre innanzitutto l'accesso alla rete.

Accesso alla rete

L'installazione di una rete informatica esula dagli scopi di questo manuale, per cui viene dato per scontato che possediate a casa vostra una rete funzionante. Se si utilizza una rete cablata fare riferimento a Network Config. nel capitolo 'Guida Rapida Impostazioni'. (Le reti Ethernet cablate sono le più affidabili per assicurare un flusso costante di dati. Nel caso non vi fosse possibile far arrivare dal router un cavo Ethernet a questo apparecchio, potete ricorrere a speciali adattatori, oggi facilmente reperibili sul mercato, che sfruttano i fili dell'impianto elettrico di casa per la trasmissione dati.)

Una volta acceso, l'apparecchio ricerca le reti Wi-Fi disponibili e quindi ne visualizza sul display il nome o i nomi. È necessario selezionare l'identificativo della vostra rete di casa, vale a dire il nome che le avete attribuito al momento della sua installazione oppure che le è stato assegnato dal vostro router nel caso siate ricorsi ad un'installazione automatica.

Il passo successivo consiste nel permettere l'autenticazione alla rete dell'apparecchio. Se la rete wireless è protetta, occorre inserire la chiave WEP (o WPA o WPA2) appropriata. Si tratta dello stesso codice che avete utilizzato per connettere alla rete il vostro pc. Se avete fatto ricorso ad un'installazione automatica, la chiave è generalmente indicata nel manuale del router oppure in un'etichetta sotto di esso. Questa operazione deve essere effettuata solo una volta in occasione del primo collegamento. Inserite i caratteri alfanumerici necessari a comporre la chiave, selezionandoli dall'elenco tramite i tasti NEXT, PREV del telecomando e prestando molta attenzione alle maiuscole e minuscole. Non confondere inoltre la lettera 'O' con la cifra '0'. Completato il codice, selezionare END o premere il pulsante REPLY per terminare il processo.

Una volta connesso alla rete, l'apparecchio si collegherà automaticamente al sito dove poter selezionare l'area del mondo che vi interessa e scegliere le stazioni radio in base al paese, genere e nome.

Registrando l'apparecchio sul sito www.rotelradio.com vi sarà consentito di ricercare e memorizzare le stazioni radio internet che più vi interessano, così come impostare altri servizi, se disponibili per la vostra regione.

Sito web Rotel Radio— organizzate le vostre emittenti

Gestire le migliaia di stazioni radio disponibili via Internet sarebbe impossibile senza essere in grado di organizzare le stazioni in base alle proprie particolari esigenze. Rotel vi fornisce un modo semplice per ottenere questo risultato tramite un sito web dedicato dove è possibile selezionare le emittenti da memorizzare.

L'indirizzo di questo sito è www.rotelradio.com.

Come in molti siti web è necessario inserire un nome utente e una password al fine di creare un proprio account. Prima di farlo, è necessario registrare sul sito l'apparecchio inserendo lo speciale codice nel modulo di adesione. Tale codice può essere reperito nel menù Impostazioni -> Register. Per effettuare la registrazione (solo la prima volta) è necessario essere collegati ad Internet.

Dopo la registrazione, il sito mostrerà il numero di identificazione della sezione radio del vostro apparecchio Rotel. Questo è diverso dal numero di serie dell'apparecchio che trovate sul retro. Il numero identificativo della sezione radio può essere reperito nel menù Impostazioni -> Versione.

Si noti che per aggiornare la visualizzazione sul display che indica le vostre scelte, c'è bisogno di deselezionare e risSelectedionare 'internet radio'. Il vostro nuovo elenco 'My Stuff' viene così aggiornato automaticamente.

Riproduzione da iPod, lettori mp3 e dispositivi di memoria esterni

La maggior parte dei lettori mp3 e degli iPod può essere collegata alla presa USB sul pannello frontale per riprodurre i file musicali presenti. Il display visualizzerà la struttura dei file e l'elenco di quelli che possono essere riprodotti. La stessa cosa avviene se collegate un dispositivo di memoria esterno come un hard disk rimovibile o una chiavetta.

Riproduzione da server di rete

La riproduzione di musica da computer configurati come server musicali o da specifiche unità server è un'altra opportunità offerta da questo apparecchio per ascoltare file musicali utilizzando i suoi circuiti di decodifica di qualità audiophile.

Come nel caso delle radio internet, è un requisito indispensabile disporre di una rete informatica funzionante oltre ad un computer o un server musicale opportunamente configurato per condividere ed archiviare i file ad essa collegati. Si prega di seguire le istruzioni riportate più avanti nel capitolo 'Guida Rapida Media Player'.

Per Cominciare

Grazie per aver acquistato il Digital Gateway Rotel RT-09. Se utilizzato in un sistema home theater o stereo di alta qualità, questo Rotel vi permetterà di godere di molti anni di buona musica.

Caratteristiche

- Connessione wireless o cablata per accedere alle radio internet
- Accesso alla rete LAN PC e musica con modalità 'Media Player'
- Connessione con lettori musicali/iPod/MP3
- Ascolto stazioni radio DAB, FM

Alcune precauzioni

Vi preghiamo di leggere con attenzione questo manuale. Insieme alle istruzioni d'uso e di installazione di base, fornisce una valida informazione sulle sue varie configurazioni ed altre informazioni generali che vi aiuteranno a sfruttare al meglio il vostro sistema. Siete pregati di mettervi in contatto con il vostro rivenditore autorizzato Rotel per eventuali domande o dubbi. Inoltre tutti noi in Rotel saremmo lieti di rispondere alle vostre domande.

Conservate la scatola di imballo ed il materiale di protezione accluso per eventuali necessità future. La spedizione o lo spostamento dell'apparecchio in qualsiasi altro contenitore che non sia l'imballo originale potrebbe causare seri danni al prodotto ed invalidare la garanzia.

Compilate e spedite il tagliando di garanzia accluso. Conservate la ricevuta d'acquisto originale. E' la prova di acquisto del prodotto contenente la data di acquisto, che vi servirà nell'eventualità di dovere ricorrere ad interventi di riparazione in garanzia.

Posizionamento

Posizionate il RT-09 su di una superficie solida e piana lontano da fonti di calore, raggi del sole diretti, umidità o vibrazioni.

Non sovrapponetevi altri apparecchi o oggetti. Non fate penetrare liquidi all'interno dell'unità.

Considerate il peso e le dimensioni dell'apparecchio. Se intendete posizionarlo su di una mensola, in un mobile o in un rack, assicuratevi che possano sopportare il suo peso.

L'RT-09 genera calore durante il normale funzionamento. Non ostruite le aperture di ventilazione. Lasciate almeno 10 cm di spazio libero attorno all'unità. Se installato in un mobile, assicuratevi che vi sia una adeguata ventilazione.

Alimentazione AC e comandi

Alimentazione in corrente alternata 21

Il vostro RT-09 è configurato in fabbrica per funzionare alla tensione di alimentazione appropriata del paese in cui l'avete acquistato (USA: 120V/60Hz, Europa: 230V/50Hz). La tensione di alimentazione AC impostata è indicata su un adesivo posto sul retro.

In dotazione viene fornito un cavo di alimentazione, utilizzate solo questo cavo o uno equivalente. Non modificatelo, né utilizzate prolunghe.

Assicuratevi che il tasto di accensione sul pannello frontale sia in posizione di 'spento'. Quindi, collegate un capo del cavo di alimentazione fornito alla presa AC sul pannello posteriore dell'apparecchio e l'altro capo alla presa di rete AC.

È buona precauzione staccare dalla presa elettrica il cavo di alimentazione se il vostro apparecchio rimane inutilizzato per un periodo piuttosto lungo.

Interruttore d'Accensione ed indicatore 1 2

L'interruttore di accensione è collocato sul lato sinistro del pannello anteriore. Per accendere l'apparecchio (o per attivare l'accensione automatica con segnali trigger), premete il tasto.

L'anello indicatore attorno al tasto si illuminerà, indicando che l'apparecchio è acceso. Per spegnerlo, ripremete il tasto per farlo ritornare in posizione sporgente.

Ingresso Segnale Trigger 20

Alla presa jack denominata IN è possibile collegare un cavo per segnali trigger a +12 V proveniente da un preamplificatore o processore surround Rotel utile a comandare l'accensione o lo spegnimento dell'RT-09.

L'ingresso trigger accetta tensioni di controllo AC o DC comprese tra 3 e 30 V. Utilizzare un cavo bipolare con terminazioni jack mono da 3,5 mm. Il terminale positivo è in punta al connettore.

Uscita Segnale Trigger 12 V 20

La presa jack denominata OUT è collegata in parallelo alla prima per replicare il segnale trigger proveniente da un preamplificatore o processore surround Rotel così da poterlo far arrivare ad un altro apparecchio.

Panoramica sui collegamenti

Prima di continuare, assicuratevi che tutte le connessioni siano state effettuate correttamente. Fate riferimento alla figura 2.

NOTA: Dovete inserire l'adattatore Wi-Fi (o quello per reti cablate) nella porta ETHERNET sul pannello posteriore. L'unità cercherà le reti disponibili prima di permettere l'accesso alle funzioni DAB e FM. Se non sono disponibili reti, l'unità visualizzerà 'Network Error'. Le funzioni FM e DAB funzioneranno normalmente dopo la ricerca iniziale delle reti.

Radio DAB/FM 14

Utilizzate l'antenna da interno fornita in dotazione collegandola al connettore DAB/FM sul pannello posteriore. Per ricevere il miglior segnale FM, assicuratevi che ci sia abbastanza spazio per estendere l'antenna a T. Gli occhielli alle estremità permettono di fissare l'antenna al muro se lo desiderate. Provate diverse posizioni per massimizzare la ricezione.

Ingressi digitali – AUX 17

L'RT-09 può convertire segnali digitali audio da altre sorgenti, come ad esempio un lettore CD, e quindi inviarli ad un preamplificatore o processore surround attraverso le sue uscite analogiche 16. Vi sono due connettori nella zona degli ingressi digitali AUX sul pannello posteriore, indicati con coaxial ed optical. Collegate l'uscita coassiale o ottica della vostra sorgente al corrispondente ingresso con un idoneo cavo.

Connessione di rete 15

Collegate l'adattatore Wi-Fi USB Rotel fornito in dotazione alla porta USB sul retro indicata con ETHERNET. L'apparecchio è già configurato per funzionare con l'adattatore Wi-Fi USB in dotazione, non occorre quindi nessun software o impostazione aggiuntiva. L'RT-09 sarà immediatamente pronto per collegarsi alla vostra rete wireless. Fate riferimento alla sezione Internet Radio per i dettagli delle impostazioni.

NOTA: Questo Rotel è progettato per funzionare esclusivamente con l'adattatore Wi-Fi USB fornito. Non utilizzate quindi adattatori diversi.

Computer I/O 18

L'apparecchio può essere gestito da un computer con un software di controllo audio. Questo controllo viene effettuato inviando codici operativi dal computer via connessione seriale RS-232. Inoltre il suo firmware può essere aggiornato tramite uno speciale software Rotel.

Per ulteriori informazioni sui collegamenti, cablaggi, software e codici operativi per il controllo da computer o sull'aggiornamento dell'apparecchio, contattate il vostro rivenditore autorizzato Rotel.

Connessione USB 3

Il connettore sul pannello frontale sotto all'interruttore POWER è una presa USB. Attraverso questo ingresso potete riprodurre musica presente su memorie esterne come ad esempio lettori MP3, iPod, chiavette USB o altre forme di memorie con interfaccia USB. L'RT-09 cercherà automaticamente file musicali nel dispositivo connesso.

NOTA: Lo standard utilizzato è USB 2.0. L'apparecchio può quindi riprodurre file musicali presenti in memorie compatibili con questo standard e non funziona con dispositivi che richiedono driver aggiuntivi.

Uscita 16

Tramite le uscite analogiche stereo (OUTPUT) potete collegare l'apparecchio agli ingressi di un preamplificatore o processore surround con i cavi audio forniti. Assicuratevi di collegare l'uscita dei canali sinistro (LEFT) e destro (RIGHT) ai corrispondenti ingressi senza invertire i canali.

Guida rapida Internet Radio

Cosa dovete sapere prima di iniziare

Per poter ricevere le internet radio, avrete bisogno di:

- Una connessione ad Internet a banda larga.
- L'accesso ad Internet tramite una rete Wi-Fi senza fili. (è possibile anche effettuare la connessione tramite una rete cablata con lo specifico adattatore USB Ethernet fornito).

L'accesso ad Internet con una connessione senza fili dovrebbe funzionare entro un raggio di circa 100 metri dal router/access point, in funzione anche del posizionamento di quest'ultimo. È possibile controllare l'intensità del segnale Wi-Fi ricevuto nel menù Impostazioni. (Settings -> Wi-Fi Strength)

Assicuratevi che la vostra rete Wi-Fi funzioni correttamente e che abbia accesso ad Internet. E' necessaria una connessione ad internet per ricevere le stazioni radio internet.

Prima connessione alla rete

Inserite l'adattatore USB Wi-Fi nella porta USB posteriore e premete il tasto POWER per accendere l'unità. Il display sul pannello frontale si illuminerà e visualizzerà:

Starting

SCANNING NETWORK... ..

Dopo alcuni secondi, comincerà ad effettuare la scansione della rete.

Se non viene trovata nessuna rete sul display sarà visualizzato:

NO NETWORK FOUND

Quando la radio trova la rete, visualizzerà l'ESSID, ovvero il nominativo della rete assegnato manualmente o automaticamente dal router/access point al momento della sua installazione, ad esempio:

< MY NETWORK >

È possibile, e molto frequente in alcune zone, che l'apparecchio trovi più di un access point wireless, nel qual caso dovete scegliere quello a cui collegarvi. Ruotare la manopola sul pannello frontale per visualizzare l'identificativo (ESSID) di ciascun access point rilevato.

Se sul display viene visualizzato 'Enter WEP key' o 'Enter WPA key' la rete sta usando uno dei metodi di criptatura Wired Equivalent Privacy (WEP) o Wi-Fi Protected Access (WPA). È necessario immettere la chiave di sicurezza (codice alfanumerico) per accedere alla rete. Tale chiave vi potrà essere fornita da chi ha installato la rete Wi-Fi.

Nota: Se volete attribuire all'apparecchio un indirizzo IP statico, o se non può automaticamente ottenere un indirizzo IP da un server DHCP, andate al paragrafo sezione 'Network Config' nel capitolo 'Impostazioni' verso la fine del manuale.

Scelta di una stazione radio

Dopo che è stata trovata una rete e stabilita la connessione, verrà visualizzato il menù principale. Selezionate 'Internet Radio', il display visualizzerà:

< Internet Radio >
Media Player
FM
DAB

< Location >
Genre
Search

Ora potete selezionare le stazioni radio internet da ascoltare scegliendo una delle seguenti opzioni:

<LOCATION> vi permette di scegliere stazioni radio di una area e paese specifico:

< Africa >
America
Asia
Caribbean

< XXX1 LIVE RADIO >
XXX2 LIVE RADIO
XXX3 LIVE RADIO
XXX4 LIVE RADIO

1. Ruotate la manopola frontale finché il display visualizza l'area e paese desiderato, quindi premetela.
2. Ruotate la manopola frontale finché sul display viene evidenziata la stazione desiderata, quindi premetela.
3. Attendete che l'apparecchio si colleghi alla stazione.

<GENRE> vi permette di scegliere stazioni radio in base ai loro contenuti, per esempio Classic, Rock, Sport, News, ecc..

< 80S >
90S
Adult
Adult contemporary

< XXX1 LIVE RADIO >
XXX2 LIVE RADIO
XXX3 LIVE RADIO
XXX4 LIVE RADIO

1. Ruotate la manopola frontale finché il display visualizza il contenuto desiderato, quindi premetela.
2. Ruotate la manopola frontale finché sul display viene evidenziata la stazione desiderata, quindi premetela.
3. Attendete che l'apparecchio si colleghi alla stazione.

<SEARCH> vi permette di ricercare una stazione radio specifica con una parola chiave.

Station Name
END <> A BCDEFGHIJKLNO
ART

xxx ART xx Radio1
x ARTxx xx Radio2
ARTxxxx xx Radio3

1. Ruotate la manopola frontale finché sul display compare il carattere da inserire, quindi premetela.
2. Ripetete il passo 1 per inserire la parola chiave completa. Selezionate 'END' per confermare la parola o premete il tasto 'REPLY'.
3. Premete la manopola per avviare la ricerca. Il display visualizza le stazioni che corrispondono alla parola chiave.

4. Selezionate l'emittente desiderata ruotando la manopola e quindi premetela per collegarsi a quella stazione.

Nota: Emittenti radio internet ed altri servizi musicali possono essere facilmente configurati tramite il sito www.rotelradio.com

Riproduzione stazioni internet radio

Dopo essersi collegati ad una stazione, il display visualizzerà il nome della stazione, il tipo di file audio ed il bit rate.

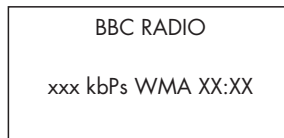

Memorizzazione di una stazione radio nelle preselezioni

Mentre è in riproduzione una stazione radio, tenete premuto il tasto MEMORY [5], quindi inserite il numero da assegnare tramite i tasti [4], il display visualizzerà:

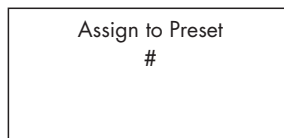
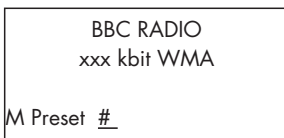

Questa stazione radio verrà memorizzata al numero di memoria assegnatole. Possono essere memorizzate fino a 30 emittenti.

Riproduzione di una stazione radio preselezionata

Mentre è in riproduzione una stazione radio, potete accedere ad altre stazioni preselezionate come segue:

1. Premete il tasto numerico [4], corrispondente alla stazione desiderata.

2. Premete il tasto QUEUE [9] per richiamare i numeri di preselezione e le corrispondenti emittenti memorizzate. Ruotate la manopola per scegliere la stazione, quindi premetela per selezionarla. Il display visualizzerà:

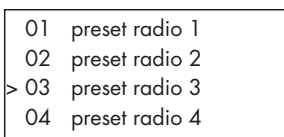

Premete nuovamente il tasto QUEUE per uscire da questa funzione e tornare alla normale riproduzione.

Nota: È possibile controllare le stazioni memorizzate utilizzando la funzione Queue (coda). Ciò previene la possibilità di cancellazione accidentale.

Guida rapida Media Player

La funzione Media Player vi permette di riprodurre file audio (AAC, AIFF, AU, FLAC (16 bit, qualità CD), MP3, WAV e WMA (eccetto lossless)) e liste di riproduzione (playlist M3U) create dal vostro pc con riproduttori multimediali, ad esempio con Windows Media Player 11. Per questa funzione è stata verificata la compatibilità con Windows 2000, Windows XP e Windows Vista.

Nota: La condivisione dei file deve essere abilitata sul vostro computer. Non tutti i riproduttori multimediali consentono la condivisione dei file musicali. Fate riferimento al manuale istruzioni del vostro computer per maggior dettagli.

Server UPnP

Impostazione di Server UPnP in PC

1. Utilizzate Windows Media Player 11 (o 12 se utilizzate Windows 7) per impostare il PC come Server UPnP. Dal menù 'Catalogo Multimediale' in Windows Media Player 11 selezionate 'Condivisione file multimediali...' per aprire la finestra utile ad impostare le opzioni.

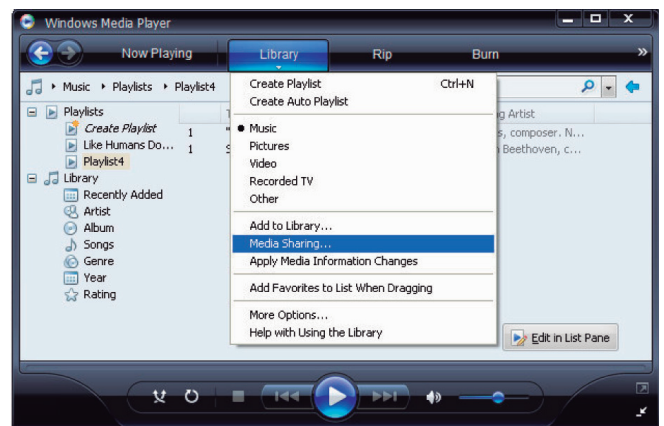

2. Il vostro PC vi avviserà che un dispositivo ha tentato di connettersi al vostro server UPnP. Cliccate sul tasto 'Consenti'.

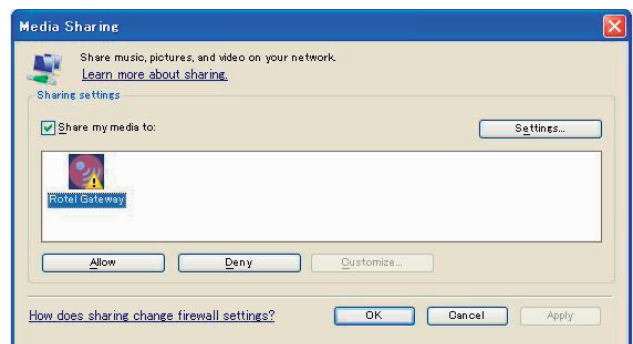

Nota: Al momento della stesura di questo manuale Windows Media Player 11 non supporta il formato AAC utilizzato normalmente dal programma iTunes di Apple. Vi consigliamo di modificare l'impostazione di importazione predefinita selezionando uno dei formati WAV, AIFF o MP3 per la massima compatibilità con la maggioranza dei dispositivi. È possibile istruire Windows Media Player per replicare le cartelle di iTunes. (In Windows Media Player 11: menù 'Catalogo Multimediale' > Altre Opzioni > Monitoraggio Cartelle > Opzioni avanzate). Windows Media Player 12 (per Windows 7) supporta il formato AAC.

3. Sull'RT-09, andate nel menù 'Media Player', selezionate il sottomenù 'UPnP Servers' ruotando la manopola e premendola per confermare. Verranno cercati tutti i server UPnP disponibili. Se non viene trovato nessun server UPnP verrà visualizzato '[Empty]'.

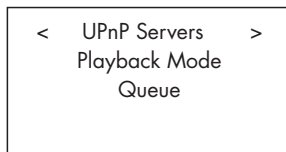
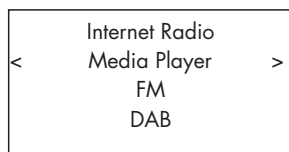

Riproduzione file utilizzando Server UPnP

1. Dopo avere trovato i server, selezionate il vostro server UPnP ruotando la manopola e premendola per confermare il server desiderato.

2. L'RT-09 elencherà le opzioni e le cartelle disponibili. Esse variano a seconda delle impostazioni del vostro server e del programma in uso. Generalmente appare un menù simile a questo:

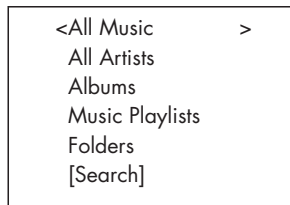

Potete cercare un brano, un artista o un album scegliendo le rispettive opzioni, scendendo di livello fino ai titoli delle tracce, oppure utilizzando la funzione di ricerca [Search].

Selezionando la funzione [Search] appare il seguente menù:



Entrare in uno dei 3 sottomenù proposti. Digitare una o più lettere iniziali del brano/artista/album desiderato. Ad esempio, digitare 'M' nel sottomenù Artists e quindi premere il tasto REPLY per avviare la ricerca. Tutti i nomi degli artisti che iniziano con M presenti verranno visualizzati.

3. Una volta individuato il brano prescelto, confermatelo premendo la manopola. La traccia richiesta verrà visualizzata nel menù durante la connessione al server. Le indicazioni fornite dall'RT-09 dipendono da quelle contenute nel file, tipicamente apparirà:

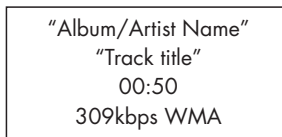

Nota: Utilizzo della funzione QUEUE (coda). Una breve pressione del tasto SELECT su un brano o su un album avvia la riproduzione dello stesso. È anche possibile creare un elenco personale di brani da ascoltare in successione (QUEUE) tenendo premuto per 5 secondi il tasto SELECT. La traccia o le tracce così aggiunte all'elenco verranno riprodotte nell'ordine di inserimento. Premendo il tasto QUEUE si avvia l'ascolto dei brani dell'elenco. Per eliminare uno specifico brano, premere per 5 secondi il tasto STOP.

Clear Queue (cancella coda)

È possibile cancellare l'elenco (QUEUE) premendo il corrispondente tasto e quindi selezionando [Clear Queue], cancella coda, oppure entrando nel menù Media Player e quindi QUEUE.

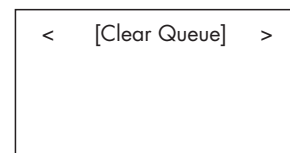
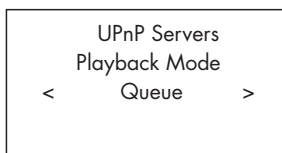

Inoltre è possibile cancellare delle specifiche tracce selezionandole e quindi premendo il tasto STOP per 5 secondi.

Playback Mode (modalità riproduzione)

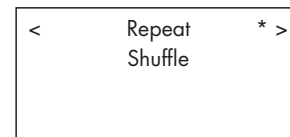
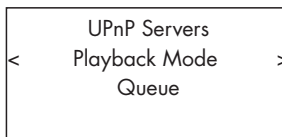

Ruotando la manopola, dal menù 'Media Player' entrate nel sottomenù 'Playback Mode' dove appaiono le opzioni Repeat e Shuffle. Selezionatene una o entrambe. Un segno indica l'opzione scelta.

REPEAT: Le tracce sono riprodotte in ordine consecutivo e una volta terminata l'ultima, il ciclo ricomincia.

SHUFFLE: Le tracce vengono riprodotte in ordine casuale.

Nota: Se vengono attivati sia repeat che shuffle, l'apparecchio riprodurrà prima la lista casualmente, dopo che tutte le tracce sono state riprodotte una volta, continuerà a riprodurre la lista casualmente finché non viene premuto STOP.

Nota: L'utilizzo della funzione shuffle con elenchi molto lunghi potrebbe non essere possibile o richiedere molto tempo per il completamento. Si consiglia di creare elenchi (playlist) più corti in Windows Media Player e quindi riprodurli con questa funzione.

Guida rapida connessione iPod/USB

```
<< iPod/USB >>
001/009
00:01:41
123.MP3
```

```
> 01_Folder
music-files-002.wav
music-files-003.mp3
music-files-004.aac
```

Connessione dispositivo memoria USB

1. Inserite il vostro dispositivo di memoria USB contenente file musicali o il suo cavo nel connettore USB del pannello frontale.

2. Premete il tasto USB sul pannello frontale per entrare in modalità iPod/USB. L'RT-09 cercherà automaticamente file musicali nella directory principale. Una volta trovati i file, l'unità comincerà a riprodurli. Il display visualizza le informazioni relative al brano, come ad esempio nome, durata, traccia.

3. Se i file si trovano in cartelle contenute nella directory principale, ruotate la manopola per visualizzarle. Selezionare la cartella desiderata e premere la manopola per entrarvi. Quindi ricercare il brano sempre usando la manopola.

4. Premete il tasto BACK per tornare al menù precedente e selezionare un'altra cartella.

Collegamento iPod/iPhone

1. L'iPod/iPhone Apple può essere collegato alla presa frontale USB attraverso il suo cavo con terminazione USB.

2. L'RT-09 riceve il segnale digitale e lo riproduce. I comandi base possono essere impartiti dall'apparecchio, come sotto elencato, mentre le altre funzioni devono essere comandate direttamente dall'iPod/iPhone.

3. Il display dell'iPod/iPhone rimane attivo quando il dispositivo è connesso. Dopo un certo tempo di non utilizzo dell'iPod/iPhone lo schermo mostrerà la scritta 'in carica'.

Tasti di controllo riproduzione

1. Usate il tasto PLAY per iniziare la riproduzione,
2. Usate il tasto STOP per interrompere la riproduzione.
3. Usate il tasto PAUSE per mettere in pausa la traccia in riproduzione o per riprendere la riproduzione dalla pausa.
4. Usate il tasto SKIP- per iniziare la riproduzione della traccia precedente.
5. Usate il tasto SKIP+ per iniziare la riproduzione della traccia successiva.
6. Premete e tenete premuto il tasto STOP per 5 secondi per rimuovere il dispositivo USB.

Nota: L'RT-09 è compatibile con iPhone 3GS, iPhone 3G, iPod Classic, iPod Touch 2G, iPod Nano 2G, iPod Nano 3G, iPod Nano 4G, e iPod Nano 5G.

Guida rapida Radio FM

Prima di ascoltare la radio FM, assicuratevi che l'antenna FM sia collegata correttamente, e che sia stata selezionata la gamma di frequenze FM in uso nella vostra area entrando nel menù 'Impostazioni' e scegliendo 'FM Tuner'.

Riproduzione di una stazione radio FM

1. Premete il tasto FM sul pannello frontale o premete più volte il tasto BACK per tornare al menù iniziale ed accedere al menù FM ruotando e premendo la manopola. Sul display sarà visualizzato:

```
Internet Radio
Media Player
< FM >
DAB
```

```
87.50MHz FM
```

2. Ruotate la manopola per cambiare sintonia.

3. Premete i tasti di scansione ►► e ◀◀ sul telecomando per avviare la ricerca automatica delle emittenti.

4. Usate i tasti di ricerca tracce ►► e ◀◀ sul telecomando per cercare manualmente le stazioni.

Memorizzazione di una stazione radio nelle preselezioni

Mentre è in riproduzione una stazione FM, premete il tasto MEMORY [5], quindi premete il numero di preselezione da assegnare con i tasti numerici [4] (anche da telecomando utilizzando i tasti equivalenti). Saranno visualizzate le seguenti informazioni.

```
BBC RADIO
xxx kbit WMA
M Preset #
```

```
Assign to Preset
#
```

Questa stazione radio verrà memorizzata al corrispondente numero di preselezione. Possono venir memorizzate fino a 30 stazioni radio FM.

Riproduzione di una stazione radio preselezionata

Mentre è in riproduzione una stazione radio, potete accedere ad altre stazioni preselezionate come segue:

1. Premete il tasto numerico [4] corrispondente alla stazione desiderata.
2. Premete il tasto QUEUE [9] per richiamare i numeri di preselezione e le corrispondenti emittenti memorizzate. Ruotate la manopola per scegliere la stazione, quindi premetela per selezionarla. Il display visualizzerà:

```
01 preset radio 1
02 preset radio 2
> 03 preset radio 3
04 preset radio 4
```

Premete nuovamente il tasto QUEUE per uscire da questa funzione e tornare alla normale riproduzione.

Guida rapida Radio DAB

Assicuratevi che la vostra zona sia coperta da trasmissioni Digital Audio Broadcast (DAB). Prima di pgni altra operazione, andate alla sezione Impostazioni, DAB Settings per selezionare la vostra regione e cercare le stazioni DAB disponibili.

Quindi premete il tasto DAB sul pannello frontale, o selezionate il menù DAB dal menù iniziale per accedere a questa opzione. Scegliete le stazioni ruotando la manopola e premendola.

I canali DAB sono categorizzati in insiemi, conosciuti come multiplex. Ogni multiplex dispone di un numero di stazioni ed ogni servizio contiene un servizio primario che può contenere servizi secondari. La tecnologia DAB permette alle emittenti di trasmettere dati aggiuntivi assieme all'audio, che possono includere altri canali audio, testo ed in futuro anche immagini e dati per computer.



Riproduzione stazioni radio DAB

1. Premete il tasto DAB sul pannello frontale o premete più volte il tasto BACK per tornare al menù iniziale ed accedere al menù DAB ruotando e premendo la manopola. Sul display sarà visualizzato:



L'apparecchio cercherà le stazioni radio DAB disponibili. Selezionate la stazione desiderata con la manopola.

Memorizzazione di una stazione radio nelle preselezioni

Mentre è in riproduzione una stazione DAB, premete il tasto MEMORY , quindi premete il numero di preselezione da assegnare con i tasti numerici  (anche da telecomando utilizzando i tasti equivalenti). Questa stazione radio verrà memorizzata al corrispondente numero di preselezione. Possono venir memorizzate fino a 30 stazioni radio DAB.

Preselezioni Stazioni Radio

Ciascuna delle opzioni Internet, DAB ed FM consentono di preselezionare fino a 30 stazioni radio, per un totale di 90. Un numero di emittenti molto maggiore può essere memorizzato on-line nel vostro account 'My Stuff'.

Nota: Per rendere più agevole la selezione, solo le emittenti preselezionate verranno visualizzate. Ciascuna stazione verrà identificata dalla lettera F per FM, D per DAB ed I per Internet.

Panoramica sulle Impostazioni

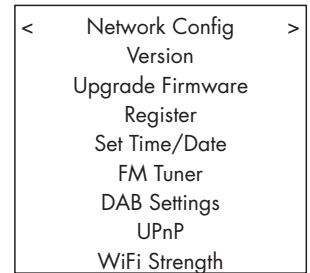
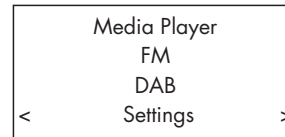

Continuate a premere il tasto BACK per accedere al menù iniziale, quindi, ruotando e premendo la manopola frontale, selezionate il menù 'Settings' che a sua volta contiene 9 sottomenù.

Network Config

1. Scan for networks (ricerca reti) (solo per connessioni wireless)

Entrati in questo menù, il display visualizzerà 'Scanning' (ricerca). Se viene trovata una rete, il display mostrerà il suo identificativo. Selezionate la rete ruotando la manopola e premendola per confermare.

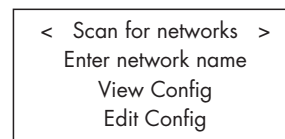

2. Enter network name (inserire nome rete) (solo per connessioni wireless)

Se l'apparecchio non trova nessuna rete, può essere inserito manualmente l'identificativo ESSID della rete.

Usate la manopola per inserire le lettere del nome della rete. Selezionate 'END' per confermare il nome o premere il tasto REPLY sul telecomando o sul pannello frontale.

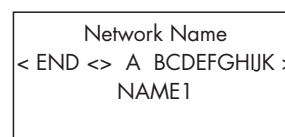

3. View Config (vedi configurazione)

Visualizza i dettagli della connessione di rete attuale. Ruotate la manopola per vedere la pagina successiva/precedente di 'Mode' -> 'ESSID' -> 'MAC Address' -> 'IP Address' -> 'Netmask' -> 'Gateway' -> 'DNS Servers'. La modalità di visualizzazione è la seguente:

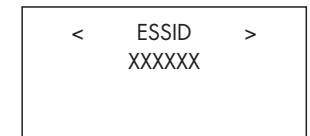
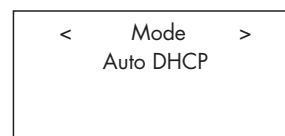

4. Edit Config (revisione configurazione)

Questo menù può essere usato per verificare la configurazione di rete attuale. Il menù è anche utile per l'inserimento di un indirizzo IP statico. Selezionate questa funzione con la manopola ed inserite indirizzo IP statico, indirizzo MAC, DNS della rete selezionata.

Per inserire un valore, premete la manopola, quindi ruotatela. Premetela nuovamente per confermare il valore e spostarvi al campo successivo. Continuate finché sono state inserite tutte le informazioni.

5. Signal Warning (allarme segnale) (solo per connessioni wireless)
Selezionate YES o NO per attivare o disattivare l'allarme per basso segnale Wi-Fi.

Version

Questo menù visualizza informazioni su software ed hardware dell'apparecchio.

Upgrade Firmware

Usate questa opzione per scaricare nuovi firmware per la internet radio. Se è disponibile un nuovo firmware, l'apparecchio vi inviterà ad eseguire il download.

Nota: A questo punto, potete premere il tasto BACK per cancellare l'aggiornamento firmware. Un upgrade potrebbe richiedere diversi minuti, non spegnete l'apparecchio finché l'operazione non è completata, altrimenti potrebbe danneggiarsi in modo permanente. A seconda della velocità della connessione Internet, il download e l'installazione dell'aggiornamento possono durare da 15 a 60 minuti.

Register (registrazione)

Sarà visualizzato un codice che può essere usato per registrare l'unità sul portale per i clienti Rotel Radio: www.rotelradio.com

Set Time/Date (impostazione ora/data)

Impostate l'ora locale e la data. Premete la manopola per iniziare ad inserire il numero, ruotatela per cambiarlo. Premete nuovamente la manopola per confermare il valore inserito e muovervi al campo successivo.

FM Tuner

Con questa funzione potete selezionare la banda di sintonia FM.

DAB Settings (Impostazioni DAB)

Vi sono 3 sottomenù: Scan, Clear List, DAB Region. Selezionate il menù ruotando e premendo la manopola.

'Scan' cercherà i servizi DAB disponibili, visualizzerà una lista di servizi se presenti, o 'no service found' se non sono disponibili emittenti DAB nella vostra zona.

'Clear List' cancellerà la lista dei servizi disponibili trovata con 'Scan'.

'DAB Region' mostrerà le regioni che forniscono servizi DAB, potete selezionare la regione desiderata ruotando e premendo la manopola.

UPnP

Usate questa opzione se desiderate cambiare il nome al dispositivo UPnP, ovvero il nome che il vostro server musicale assume in modalità Media Player. Il nome preassegnato è ROTEL GATEWAY. Utilizzate la manopola per selezionare le lettere del nuovo nome e quindi 'END' per confermare il nome.

DEVICE NAME < END <> A BCDEFGHIJ > DEVICE

Wi-Fi Strength (potenza segnale Wi-Fi)

Mostra la forza del segnale Wi-Fi in percentuale.

Configurazione 'My Stuff'

Registrare un account sul sito web Rotel Radio

Può essere impostato un menù personalizzato 'My Stuff' nel menù principale dell'RT-09.

Dal vostro browser internet aprite il sito web www.rotelradio.com. Cercate la chiave di registrazione che trovate nel menù 'Settings > Register'. Inserite questa chiave di registrazione nel sito e seguite le istruzioni per impostare nome utente e password. Annotate il nome utente e la password, ne avrete bisogno in seguito per accedere al sito.

Dopo essere entrati nel vostro account sarete in grado di modificare le informazioni per 'My Stations', 'My Streams', 'My Podcast' e 'My Radios'.

Seguite le istruzioni sul sito per personalizzare il vostro menù.

Nota: Il sito rotelradio.com è ottimizzato per il funzionamento con browser di ultima generazione come Internet Explorer 8 e Safari 5.0. Se doveste riscontrare problemi nel visualizzare tutte le icone del sito, effettuare l'upgrade del vostro browser.

Configurazione 'My Stations'

Il database del sito Rotel Radio comprende un vastissimo numero di emittenti ricevibili. Seguite le istruzioni sul sito web per cercare le stazioni. Quando vengono visualizzati i risultati della ricerca, ci sarà un link 'Add to my stations', cliccatelo e la stazione selezionata sarà aggiunta a My Stations. Apparirà sul display un nuovo menù 'My Stuff' con un sottomenù 'My Stations'.

Dopo la registrazione iniziale, potete aggiungere a 'My Stations' una stazione radio mentre siete connessi ad essa, premendo il tasto REPLY. Sul display vi sarà richiesto se volete aggiungere la selezione a 'My Stations', premete la manopola sul frontale per confermare.

Nota: È possibile anche organizzare le vostre emittenti preferite in cartelle (folders) per generi, come, ad esempio, JAZZ, ROCK, OPERA, etc. che verranno visualizzate sul vostro apparecchio.

Configurazione 'My Streams'

Mentre siete nel vostro account sul sito web, potete aggiungere il vostro stream radio internet alla sezione 'My Streams' sotto 'My Account'.

Cliccate su 'My Streams' apparirà una finestra per inserire il nome della stazione e il suo indirizzo URL media stream, corrispondente al link sul sito web contenente lo streaming audio.

Nota: Il menù 'My Stuff' e le stazioni sotto 'My Stations', 'My Streams' appariranno dopo aver aggiornato la lista. Per aggiornare la lista delle stazioni, spegnete e riaccendete l'apparecchio, quindi entrate in 'Internet Radio' dal menù iniziale.

Tasti avanzati del telecomando

Setup menu (menù di impostazione)

Per entrare nel menù di impostazione, premete il tasto SETUP sul telecomando e vedrete le seguenti opzioni:

```
< 1 DIMMER >
2 FACTORY DEFAULT
3 VERSION
4 ANTENNA SELECT
5 EXIT
```

1. DIMMER controlla la luminosità del display del pannello frontale, che può essere attenuata su sette livelli. Potete accedere a questo controllo direttamente con il tasto DIM sul telecomando.

2. FACTORY DEFAULT riporta l'apparecchio allo stato originale di fabbrica. Le impostazioni e le configurazioni di rete andranno perse e sarà ripristinato il remote code 1 (vedi sotto).

3. VERSION visualizza la versione di questo apparecchio.

4. ANTENNA SELECT scegliete modo antenna AUTO (default), FM o DAB.

5. EXIT torna al menù precedente.

Second remote code (codice telecomando secondario)

L'apparecchio è impostato in fabbrica per funzionare con codice telecomando 1. Se riscontrate che il suo telecomando sia in conflitto con altri prodotti Rotel, potete impostare l'RT-09 ed il telecomando su 'remote code 2' seguendo i seguenti passaggi:

1. Mentre indirizzate il telecomando verso apparecchio, premete il tasto del telecomando 'FM'  e contemporaneamente il tasto '2'. Lasciate il tasto 'FM' e continuate a premere '2' per 5 secondi. Sul display apparirà 'Audio Custom code 1 -> 2'.

2. Ripetete la procedura sopra descritta e premete il tasto '1' invece di '2' per tornare al codice 1.

3. I tasti del telecomando, come ad esempio PLAY, STOP, PAUSE, usano codici standard Rotel per lettori CD. Se riscontrate che questo sia in conflitto con un altro lettore CD Rotel, premete 'CD' e '2' contemporaneamente. Lasciate il tasto 'CD' e continuate a premere '2' per 5 secondi. Sul display apparirà 'CD Custom code 1 -> 2'.

4. Ripetete il passo 3 e premete '1' invece di '2' per riportare l'unità al codice 1.

Risoluzione dei problemi

La maggior parte dei problemi nei sistemi audio è dovuta a collegamenti non corretti o regolazioni errate. Se riscontrate problemi, isolate l'area interessata, verificate le impostazioni degli apparecchi, determinate la causa del problema ed apportate le necessarie correzioni. Se non siete in grado di fare funzionare l'apparecchio, prendete spunto dalle indicazioni sotto riportate:

L'indicatore di accensione non si illumina

L'indicatore che segnala l'accensione dovrebbe illuminarsi ogni volta che l'apparecchio viene collegato alla rete elettrica ed acceso. Se non si illumina controllate la presa di alimentazione con un altro apparecchio elettrico, come ad esempio una lampada. Assicuratevi che la presa di alimentazione in uso non sia controllata da un interruttore che magari è stato disattivato.

La rete non funziona

Se riscontrate problemi di collegamento alla vostra rete wireless, verificate le impostazioni di rete attentamente, questi passi possono aiutarvi a risolvere il problema.

1. Verificate che la rete Wi-Fi funzioni, ad esempio controllando che altri computer possano accedere ad Internet con la stessa rete.

2. Verificate che sia disponibile un server DHCP o che sia impostato un indirizzo IP statico sull'apparecchio. Fate riferimento alla sezione Network Config.

3. Verificate che il firewall della rete non abbia porte bloccate.

4. Eseguite uno spegnimento manuale (scollegate l'alimentazione principale AC) e lasciate che l'unità esegua il ciclo di ricerca delle reti.

5. Usate un cavo di prolunga USB per spostare l'adattatore Wi-Fi USB più in alto o in diversa posizione per massimizzare la ricezione.

Nessun suono

1. Controllate i cavi di collegamento tra le uscite dell'RT-09 e gli ingressi del preamplificatore o processore surround ed assicuratevi che siano connessi correttamente. Fate riferimento alla figura 2.

2. La musica riprodotta dalle stazioni radio internet è soggetta alla velocità della vostra connessione Internet. Se la musica si interrompe ad intervalli regolari, contattate il vostro Internet provider.

3. Assicuratevi che la stazione selezionata sia attiva. La stazione potrebbe trasmettere da una zona oraria differente e non essere attiva al momento.

4. Inserite l'adattatore Wi-Fi USB (o quello per reti cablate) nella porta Ethernet sul pannello posteriore anche se non è presente una rete. Dopo l'accensione, l'apparecchio cercherà le reti disponibili prima di permettere all'utente di accedere alle funzioni FM o DAB.

Glossario

Bit rate – Velocità del flusso dati. Corrisponde a quanti bit vengono trasferiti al secondo.

Buffering – Caricamento dei dati prima della riproduzione.

Codec – [Coder/Decoder] Dispositivo hardware o software capace di codificare e/o decodificare un flusso dati o un segnale digitale.

Data Encryption – Crittografia dati eseguita a scopo di sicurezza. Nelle reti Wi-Fi, normalmente avviene tramite i protocolli WEP o WPA.

DHCP [Dynamic Host Control Protocol] – Protocollo che assegna un indirizzo IP dinamico ad un dispositivo di rete o alla rete stessa.

DNS Server – Un server che fornisce la traduzione da un indirizzo web (ad esempio il nome di un sito, o di un dominio) al corrispondente indirizzo IP numerico.

ESSID – [Extended Service Set Identifier] Nome identificativo univoco di una rete Wi-Fi.

Ethernet – Tecnologia alla base delle reti locali cablate. Attraverso il collegamento tramite un cavo, generalmente di tipo Cat5, più computer possono scambiarsi dati alla velocità di 10/100/1000 megabit al secondo.

File format – Con formato del file si intende lo schema secondo il quale i singoli bit che compongono le informazioni vengono scritti in memoria. Il formato varia da applicazione ad applicazione. Ad esempio, un file musicale può essere memorizzato nel formato mp3 oppure in altri formati.

File Server – Un computer o dispositivo simile che consente l'accesso controllato a determinati file condivisi da parte di altri computer connessi alla stessa rete.

Firmware – Software contenuto in un dispositivo che fornisce allo stesso le istruzioni per il suo funzionamento.

Gateway – Dispositivo hardware o software collegato ad una rete locale (LAN) che fornisce l'accesso ad una rete di livello superiore o globale (WAN) come, ad esempio, Internet.

Internet – Una rete di computer a livello mondiale con accesso pubblico.

IP Address – L'indirizzo IP è un numero che identifica univocamente un dispositivo collegato a una rete.

ISP – Internet service provider. Colui che fornisce il servizio di collegamento al web.

Kbps – Forma abbreviata di kilobit per secondo, misura della velocità di trasferimento dati.

LAN – [Local Area Network] Rete di computer a livello locale per lo scambio dei dati.

MAC – [Media Access Control] L'indirizzo MAC è il numero di serie di ogni dispositivo di rete o scheda di rete, assegnato dal produttore, che ne consente l'identificazione univoca.

Modem – [Modulator/Demodulator] Dispositivo utilizzato per modulare/demodulare i dati digitali al fine di poterli trasferire lungo le normali linee telefoniche.

Network – Una rete di computer o periferiche tra loro interconnessi.

Network adapter – L'adattatore di rete è un dispositivo hardware (scheda o specifico chip) installato nel computer che gli consente di venir collegato ad altri computer per creare una rete.

Podcast – File audio (o video) inviato via Internet tramite un flusso dati RSS ad utenti che ne hanno sottoscritto la ricezione.

Router – Dispositivo che collega tra loro diverse reti e che si occupa di instradare pacchetti informativi tra queste.

RSS feed – [Really Simply Syndication feed] Sistema utilizzato per la diffusione di flussi dati tramite Internet a persone che hanno sottoscritto il servizio di ricezione e di aggiornamento, ad esempio di notizie.

Server – Un computer o dispositivo simile che consente l'accesso a file condivisi da parte di altri computer detti Client connessi alla stessa rete, oppure la condivisione di periferiche e/o di applicazioni.

Subnet mask – Maschera di sottorete, un metodo di suddivisione delle reti in sottogruppi per velocizzare la ricerca degli indirizzi IP e ridurre il traffico dati.

UPnP – [Universal Plug and Play] Un metodo di autoconfigurazione utilizzato dalla maggior parte delle apparecchiature informatiche come computer, periferiche, dispositivi wireless, etc.

URL – [Uniform Resource Locator] L'indirizzo univoco di una specifica pagina all'interno del web.

USB – [Universal Serial Bus] È uno standard di collegamento di tipo seriale comunemente utilizzato per connettere delle periferiche ad un computer.

WAN – [Wide Area Network] Rete di computer per lo scambio dei dati che si espande oltre i confini locali fino a d assumere dimensioni geografiche o addirittura globali. Un esempio è Internet.

WEP – [Wired Equivalent Privacy] Protocollo di sicurezza adottato nelle trasmissioni senza fili per prevenire intrusioni da parte di dispositivi non autorizzati che tentano di entrare nella LAN per catturarne il traffico.

WPA – [Wi-Fi Protected Access] Protocollo di sicurezza adottato nelle trasmissioni senza fili più avanzato e sicuro del precedente WEP.

Wi-Fi – [Wireless Fidelity] – Una standard di collegamenti a radiofrequenza utilizzato per connettere più computer o periferiche e formare una rete senza fili.

Caratteristiche tecniche

Sezione sintonizzatore FM

Sensibilità utile	22,2 dBf
Sensibilità per rapp. S/R 50dB	27,2 dBf (mono)
Rapporto S/R (a 65dBf)	63 dB (mono)
	60 dB (stereo)
Distorsione Armonica (a 65dBf)	0,2% (mono)
	0,3% (stereo)
Risposta in frequenza	10 Hz-15 kHz, ± 3 dB
Separazione stereo (100Hz/1KHz/10KHz)	40 dB/45 dB/35 dB
Livello uscita	1,1V
Ingresso antenna	75 ohm non bilanciato

Sezione sintonizzatore DAB

Sensibilità	-80 dBm
Gamma di sintonia	Banda III (174-240 MHz)
Data Rate Audio	224 kbps (Max)
Risposta in frequenza	20 Hz-20 kHz (± 1 dB)
Livello uscita	1,1V (a OdBFS)
Ingresso antenna	75 ohm connettore F

Sezione audio USB (frontale)/AUX

Formato file (USB frontale)	WAV, MP3, WMA (eccetto lossless), OGG vorbis, m4a
Formato file (Ingressi digitali AUX)	PCM

Sezione Generale

Connessione di rete	802,11b/g
Protocolli di sicurezza	WEP, WPA1 (TKIP) WPA2 (TKIP)
Formato file (UPnP music server)	AAC, MP3, WMA (eccetto lossless), OGG vorbis, WAV, AIFF, FLAC e AU
Consumo	12 W
Alimentazione (CA)	120V, 60Hz (USA) 230V, 50Hz (Europa)
Peso (netto)	6,5 Kg
Dimensioni (L x A x P)	431 x 99 x 312 mm (17 x 3 7/8 x 12 1/4 ")
Altezza pannello frontale	2 U rack, (3 1/2 ")

Tutte le caratteristiche sono esatte al momento della stampa.
Rotel si riserva il diritto di apportare miglioramenti senza alcun preavviso.

Rotel e il logo Rotel HiFi sono marchi registrati della The Rotel Co. Ltd.
Tokyo Japan.

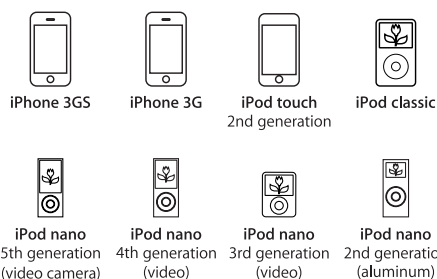

'Made for iPod' significa che un dispositivo elettronico accessorio è stato progettato specificamente per essere utilizzato con un iPod ed è certificato dai suoi sviluppatori conforme agli standard di prestazioni Apple.

'Made for iPhone' significa che un dispositivo elettronico accessorio è stato progettato specificamente per essere utilizzato con un iPhone ed è certificato dai suoi sviluppatori conforme agli standard di prestazioni Apple.

Apple non è responsabile del funzionamento di questo dispositivo o della sua conformità alle regolamentazioni di sicurezza.

iPod è un marchio di fabbrica di Apple Inc., registrato negli Stati Uniti ed in altri paesi.

iPhone è un marchio di fabbrica di Apple Inc.

Windows, Windows XP, Windows 2000, Windows Vista, Windows 7, Windows Media sono marchi registrati o marchi di fabbrica di Microsoft Corporation negli Stati Uniti e/o altri paesi.

'Questo prodotto incorpora tecnologie proprietarie di Microsoft Corporation sotto licenza Microsoft Licensing GP. L'utilizzo o la distribuzione di queste tecnologie al di fuori di questo prodotto è proibito senza previa licenza di Microsoft Corporation e/o Microsoft Licensing GP, se applicabile.'

ВНИМАНИЕ

ОПАСНОСТЬ ПОРАЖЕНИЯ ЭЛЕКТРИЧЕСКИМ ТОКОМ. НЕ ОТКРЫВАТЬ

ВНИМАНИЕ: ДЛЯ УМЕНЬШЕНИЯ ОПАСНОСТИ ПОРАЖЕНИЯ ЭЛЕКТРИЧЕСКИМ ТОКОМ, НЕ СНИМАЙТЕ ВЕРХНЮЮ И ЗАДНЮЮ ПАНЕЛИ ВНУТРИ НЕТ ЧАСТЕЙ, ДОСТУПНЫХ ДЛЯ ОБСЛУЖИВАНИЯ ПОЛЬЗОВАТЕЛЮ. ДОВЕРЬТЕ ОБСЛУЖИВАНИЕ КВАЛИФИЦИРОВАННОМУ МАСТЕРУ.

Изображение молнии в равностороннем треугольнике предупреждает пользователя о наличии внутри корпуса изделия неизолированного напряжения, величина которого может создавать опасность поражения человека электрическим током.

Изображение восклицательного знака в равностороннем треугольнике предупреждает пользователя о наличии в сопровождающей аппарат документации важных инструкций по эксплуатации и техническому обслуживанию.

ДЛЯ США, КАНАДЫ И ДРУГИХ СТРАН, ГДЕ УСТРОЙСТВО ОДОБРЕНО К ИСПОЛЬЗОВАНИЮ.

CAUTION: TO PREVENT ELECTRIC SHOCK, MATCH WIDE BLADE OF PLUG TO WIDE SLOT. INSERT FULLY.

ATTENTION: POUR EVITER LES CHOCS ELECTRIQUES, INTRODUIRE LA LAME LA PLUS LARGE DE LA FICHE DANS LA BORNE CORRESPONDANTE DE LA PRISE ET POUSSER JUSQU'AU FOND.

Этот цифровой аппарата класса В соответствует требованиям канадского стандарта ICES-003.

Cet appareil numérique de la classe B est conforme à la norme NMB-003 du Canada.



Изделия Rotel спроектированы для соответствия международным предписаниям на ограничение опасных веществ (RoHS) в электрическом и электронном оборудовании и утилизации этого оборудования (WEEE). Символ перечеркнутого мусорного бака указывает на соответствие и на то, что все изделия должны быть переработаны должным образом или обработаны в соответствии с этими предписаниями.



Данный символ означает, что это изделие имеет двойную изоляцию. Заземление не требуется.

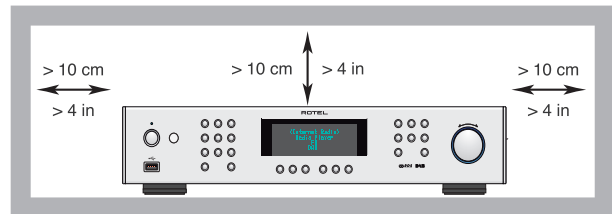

Заземление антенны в соответствии с наставлениями национального электрического Кодекса, раздел 810: «Радио и телевизионное оборудование»

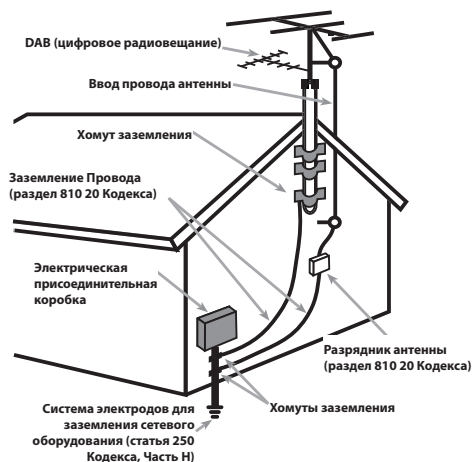

Замечание

Подсоединение к компьютеру должно быть осуществлено только авторизованным специалистом.

Информация FCC по электромагнитной совместимости

Это оборудование протестировано на предмет электромагнитной совместимости и подтверждено, что оно удовлетворяет требованиям для цифровых устройств класса Class B в части Part 15 правил FCC. Эти требования сформулированы для того, чтобы обеспечить разумную защиту от вредных излучений в жилых помещениях. Это устройство генерирует, использует и может излучать энергию на радиочастотах и, будучи установленным и используемым не в соответствии с инструкцией, может создавать помехи для радиосвязи.

Однако это не гарантирует, что в некоторых случаях не возникнут помехи для приема радио или телепередач. В таком случае вы можете попробовать предпринять следующее:

- Переориентировать приемную антенну (ТВ, радио и т.п.)
- Увеличить расстояние между устройством и ресивером
- Использовать другую розетку для ТВ, радио и т.п.
- Обратиться за консультацией к дилеру или квалифицированному специалисту по радио и ТВ

Предостережение

Это устройство удовлетворяет требованиям части Part 15 правил FCC и является субъектом следующих условий: (1) Это устройство не может вызывать вредные помехи, и (2) Это устройство должно выдерживать любые принимаемые помехи, включая такие помехи, которые могут привести к нежелательным отклонениям от нормальной работы.

ЗАМЕЧАНИЯ ДЛЯ УСТАНОВЩИКОВ СИСТЕМ КАБЕЛЬНОГО ТВ

Обратите внимание установщика антенн или систем CATV на параграф 820-40 Правил по установке электрооборудования (Article 820-40 of the NEC). В ней описаны правила заземления, в частности то, что «земля» устройства должна быть подсоединена к заземлению здания, причем как можно ближе к вводу кабеля. См. чертежи по установке.

Важные инструкции по безопасности

Предупреждение: Внутри отсутствуют детали, обслуживаемые пользователем. Обращайтесь за обслуживанием только к квалифицированному ремонтному персоналу.

Предупреждение: Для снижения опасности возгорания или удара электрическим током, не подвергайте данное изделие воздействию воды или влаги. Не подвергайте изделие воздействию капель или брызг. Не размещайте никаких предметов, заполненных жидкостями, таких как вазы, на устройстве. Не позволяйте посторонним предметам попадать внутрь корпуса. Если прибор подвергается воздействию влаги, или посторонний предмет попал внутрь корпуса, немедленно отсоедините сетевой шнур от стеновой розетки. Отнесите прибор к квалифицированному специалисту для осмотра и необходимого ремонта.

Прочитайте все инструкции перед подсоединением и эксплуатацией компонента.

Сохраните это руководство, чтобы вы могли обращаться к этим инструкциям по безопасности.

Обращайте внимание на все предупреждения и информацию о безопасности в этих наставлениях и на самом изделии. Следуйте всем инструкциям по эксплуатации.

Очищайте корпус только при помощи сухой тряпки или пылесосом.

Не используйте данный прибор вблизи воды.

Вы должны обеспечить минимум 10 см свободного пространства вокруг прибора.

Не ставьте прибор на кровать, диван, ковер или аналогичную поверхность, которая может перекрыть вентиляционные отверстия. Если прибор размещен в книжном или стенном шкафу, там должна быть вентиляция для должного охлаждения.

Держите компонент в отдалении от батарей, calorиферов, печей или любой другой аппаратуры, которая производит тепло.

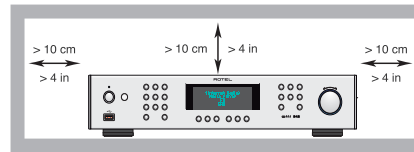

Предупреждение: Разъем шнура питания на задней панели является устройством для отключения сети питания. Прибор должен быть размещен на открытом пространстве, которое обеспечивает доступ к разъему сетевого шнура.

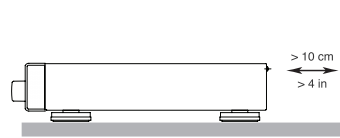

Данный прибор должен быть подсоединен к источнику питания только такого типа и напряжения, которые указаны на задней панели. (США: 120 В/60 Гц, ЕС: 230 В/50 Гц)

Подсоединяйте компонент к питающей розетке только при помощи сетевого шнура из комплекта поставки, или его точного эквивалента. Не переделывайте поставляемый шнур. Поляризованный штеккер имеет два ножевых контакта, один из которых шире другого. Заземляющий штеккер имеет два ножевых контакта и третий заземляющий штырь. Они обеспечивают вашу безопасность. Не отказывайтесь от мер безопасности, предоставляемых заземляющим или поляризованным штеккером. Если поставляемый штеккер не подходит к вашей розетке, обратитесь к электрику для замены устаревшей розетки. Не используйте удлинитель питания.

Основной штеккер сетевого шнура является отключаемым от аппарата устройством. Для полного отключения изделия от питающей сети, основной штеккер сетевого кабеля следует отсоединять от сетевой розетки переменного тока. Светодиодный индикатор ждущего режима не будет гореть, показывая, что сетевой шнур отключен. Сетевой штеккер должен оставаться в легкой доступности.

Не прокладывайте сетевой шнур там, где он может быть раздавлен, пережат, скручен, подвергнут воздействию тепла или поврежден каким-либо способом. Обращайте особое внимание на сетевой шнур вблизи штекера и там, где он входит в заднюю панель устройства.

Сетевой шнур следует отсоединять от настенной розетки во время грозы или если прибор оставлен неиспользуемым длительное время.

Этот прибор должен быть подсоединен к сетевой розетке, оборудованной защитным заземлением.



Используйте только принадлежности, указанные производителем.

Используйте только тележку,ставку, стойку, кронштейн или полку системы, рекомендованной компанией Rotel. Будьте осторожны при перемещении прибора на подставке или стойке во избежание ранения от опрокидывания.

Немедленно прекратите использование компонента и передайте на обследование и/или обслуживание квалифицированной ремонтной организацией если:

- Сетевой шнур или штеккер был поврежден.
- Внутри прибора уронили предметы или пролили жидкость.
- Прибор побывал под дождем.
- Прибор демонстрирует признаки ненормальной работы.
- Прибор уронили или повредили любым другим способом.

Батареи в пульте дистанционного управления (ДУ) не должны подвергаться воздействию излишнего тепла, такого как солнечный свет, огонь и т.п.

Figure 1: Органы управления и разъемы

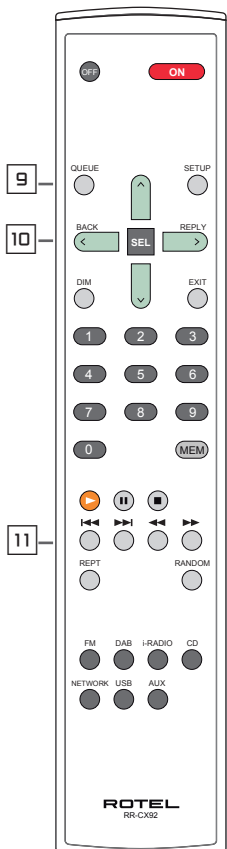
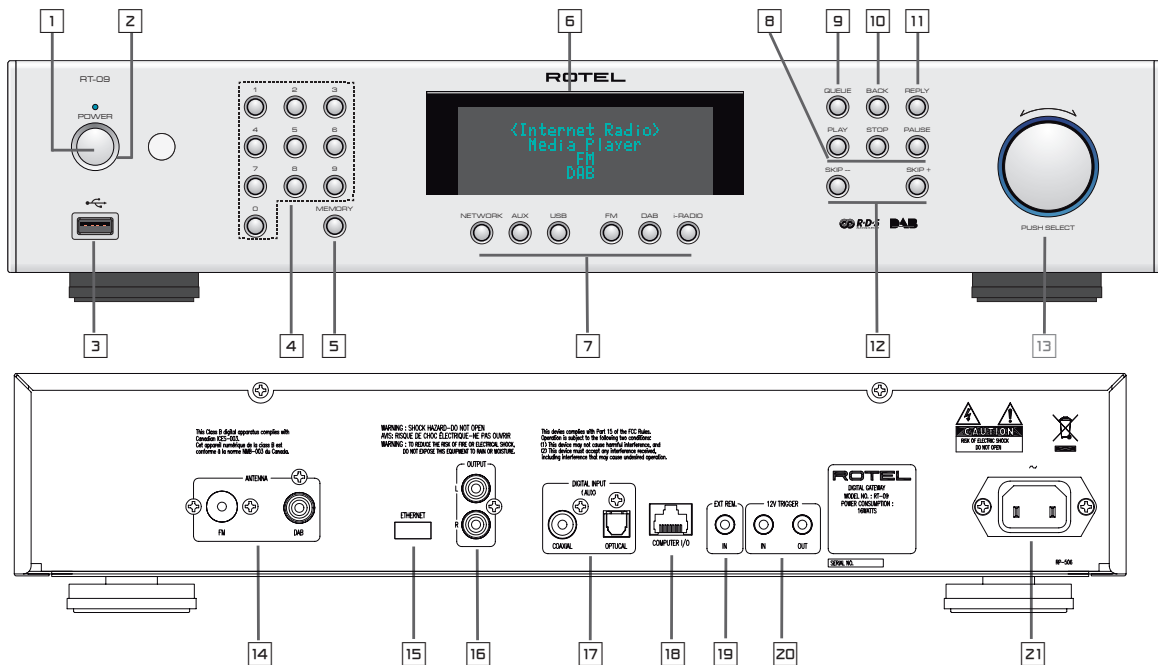

Общие функциональные кнопки передней панели и пульта ДУ

- 1, 2 : Кнопки включения/выключения питания
- 3 : Разъем USB для iPod/mp3
- 4, 5 : Установка и вызов предварительной настройки
- 6 : Дисплей
- 7 : Выбор источника музыки
- 8 : Кнопка управления воспроизведением
- 9 : Очередь (список предварительных настроек)
- 10 : Назад в меню верхнего уровня
- 11 : Меню iRadio
- 12 : Предыдущая/следующая дорожка
- 13 ^ SEL v : Навигация и выбор

Разъемы на задней панели

- 14 : Антенна FM/DAB
- 15 : Разъем для адаптера Wi-Fi / Ethernet
- 16 : Аналоговый выход
- 17 : Цифровой вход
- 18 : Вход/выход для подключения компьютера
- 19 : Вход внешнего ДУ
- 20 : 12-вольтовый запускающий сигнал
- 21 : Разъем сетевого питания

Кнопки расширенных функций пульта ДУ

- SETUP & EXIT : Вход и выход в меню заводских настроек
- ◀ & ▶ : Автоматический поиск радиостанций FM
- RANDOM/SHUFFLE : Режим воспроизведения

Примечание:

1. Большинство кнопок пульта ДУ дублирует функции кнопок передней панели. Некоторые органы управления доступны только с пульта ДУ, который будет описан отдельно.
2. Ниже для пояснения операций используются кнопки передней панели. Вы также можете использовать соответствующие кнопки пульта ДУ. Например, альтернативной операцией настройки и нажатия ручки выбора [13], является нажатие ^ и v затем кнопки SEL пульта ДУ для выбора желаемой функции.

Figure 2: Схема подключения

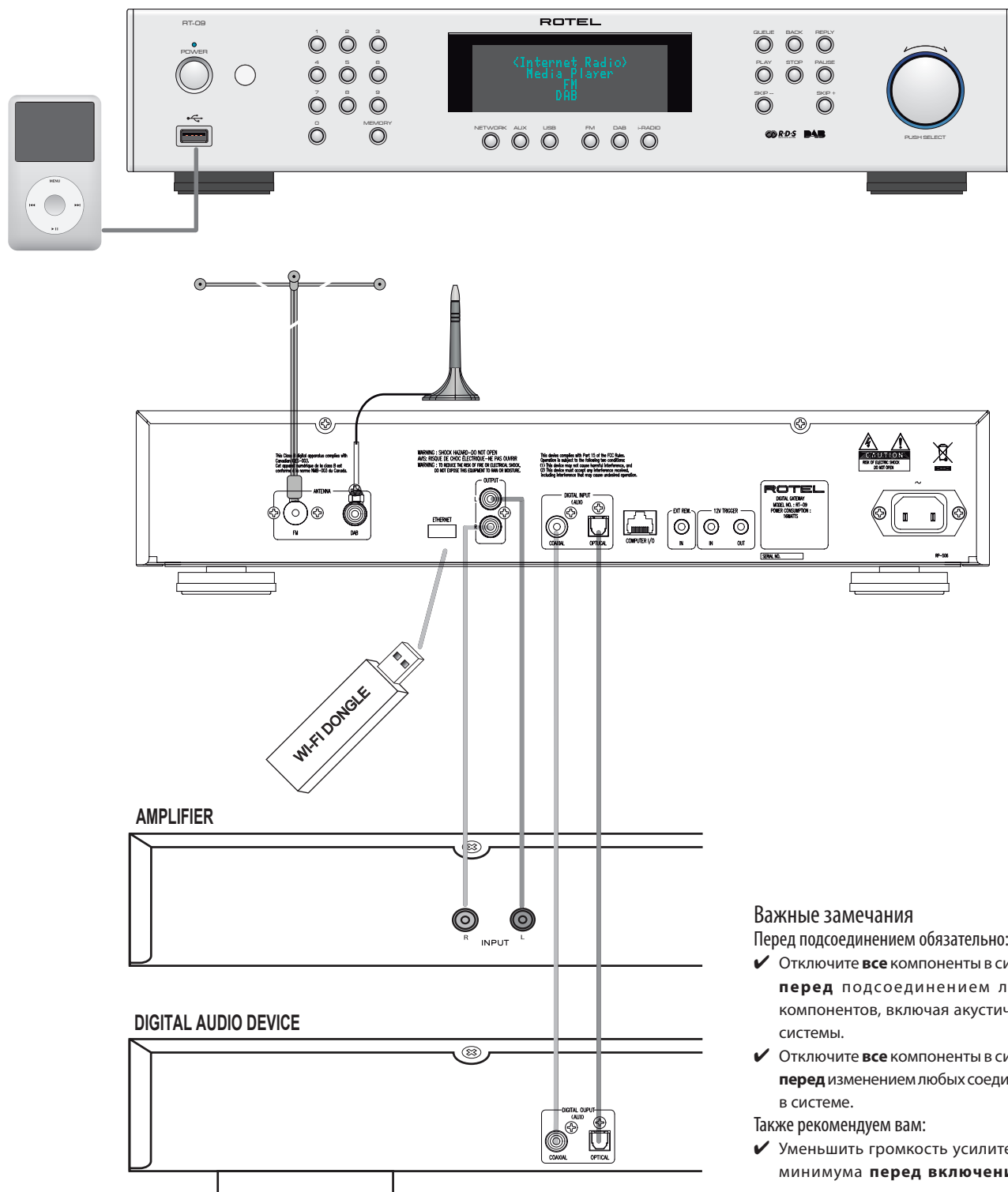

Важные замечания

Перед подсоединением обязательно:

- ✓ Отключите **все** компоненты в системе **перед** подсоединением любых компонентов, включая акустические системы.
- ✓ Отключите **все** компоненты в системе **перед** изменением любых соединений в системе.

Также рекомендуем вам:

- ✓ Уменьшить громкость усилителя до минимума **перед включением и выключением**.

Содержание

Важные инструкции по безопасности	112
Figure 1: Органы управления и разъемы	113
Figure 2: Схема подключения	114
Важные замечания	114
О компании Rotel	115
Обзор – Rotel интернет-радио тюнеры/цифровые шлюзы	116
DAB и FM радио	116
Интернет радио	116
Сетевой доступ	116
Веб-сайт Rotel радио – управление вашими станциями	116
Воспроизведение с iPods, mp3 плееров и флеш-накопителей	117
Воспроизведение с сетевых серверов	117
Приступая к эксплуатации	117
Основные характеристики	117
Некоторые меры предосторожности	117
Размещение	117
Управление питанием	118
Вход питания переменного тока 21	118
Переключатель питания и подсветка индикатора 1 2	118
Запускающий триггерный вход 12 В 20	118
Запускающий триггерный выход 12 В 20	118
Обзор соединений	118
Радиовещание DAB/FM 14	118
Цифровой вход AUX 17	118
Подключение к сети 15	118
Компьютерный вход/выход 18	118
USB соединение 3	118
Выход OUTPUT 16	119
Быстрый запуск Интернет-радио	119
Что вам потребуется перед запуском	119
Первое подключение к сети	119
Выбор радиостанции	120
Воспроизведение Интернет-радиостанции	120
Сохранение радиостанции в ячейке предварительной настройки (пресете)	120
Воспроизведение предварительно настроенной радиостанции	120
Быстрый запуск проигрывателя медиафайлов	121
Серверы UPnP	121
Настройка сервера UPnP в персональном компьютере	121
Воспроизведение медиафайлов при помощи сервера UPnP.	121
Очистка списка Queue	122
Режим воспроизведения	122
Быстрый запуск подключения iPod/USB	122
Подключение запоминающего устройства USB	122
Подсоединение iPod/iPhone	122
Кнопки управления воспроизведением	122
Быстрый запуск радио FM	123
Воспроизведение радиостанции FM	123
Сохранение радиостанции в ячейке предварительной настройки	123
Воспроизведение предварительно настроенной радиостанции	123
Быстрый запуск радио DAB	123
Воспроизведение радиостанции DAB	123
Сохранение радиостанции DAB в ячейке предварительной настройки (пресете)	123
Обзор настроек	124
Конфигурирование «My Stuff»	125
Конфигурирование «My Stations»	125
Конфигурирование «My Streams»	125
Кнопки расширенных функций пульта ДУ	126
Возможные неисправности	126
Словарь терминов	127
Технические характеристики	128

О компании Rotel

Наша история началась почти 50 лет назад. На протяжении десятилетий, мы получили сотни наград за наши изделия и удовлетворили сотни тысяч людей, которые так же серьезно относятся к своим развлечениям, как и вы!

Компания ROTEL была основана семьей, которая из-за страстной любви к музыке занялась производством hi-fi компонентов бескомпромиссного качества. С годами эта страсть не утихла, и сегодня стремление семьи к обеспечению аудиофилов и меломанов, независимо от их финансового положения, аппаратурой высочайшего качества, разделяют все сотрудники ROTEL.

Дружная команда инженеров прослушивает и тщательно настраивает каждое новое изделие, пока оно не будет соответствовать их требовательным музыкальным стандартам. Им предоставлена свобода выбора комплектующих по всему миру, чтобы сделать аппарат как можно лучше. Вероятно, вы сможете найти конденсаторы из Великобритании и Германии, полупроводники из Японии и США, а также тороидальные силовые трансформаторы, изготовленные на собственном заводе ROTEL.

Мы все заботимся о нашей окружающей среде. И, поскольку все больше и больше электроники производят и позднее выбрасывают, для производителя особенно важно сделать все возможное, чтобы разработать изделия, которые имеют минимальное негативное воздействие на мусорные свалки и уровни грунтовых вод.

В компании Rotel мы горды внести наш вклад. Мы снизили содержание свинца в нашей электронике при помощи специального припоя RoHS, тогда как наши новые усилители в классе D (не цифровые) почти в пять раз более эффективны, чем наши старые разработки, и тем не менее обеспечивают мощность и качество. Эти изделия не нагреваются при работе, рассеивают минимальную энергию, хороши для окружающей среды и, кстати, лучше звучат.

Наконец, мы напечатали эту брошюру на бумаге, сделанной из вторичного сырья.

Хотя мы понимаем, что это небольшие первые шаги, но тем не менее они являются важными. И мы продолжаем искать новые методы и материалы для более чистого и «зеленого» процесса производства.

Все мы в компании Rotel благодарим вас за приобретение этого аппарата. Мы уверены, что он подарит вам долгие годы наслаждения.

Обзор – Rotel интернет-радио тюнеры/цифровые шлюзы

Этот продукт не работает без Wi-Fi или проводного адаптера, подключенного к нему. Рекомендуем сначала прочитать эту Инструкцию до конца. Раздел “Часто задаваемые вопросы – FAQs” можно найти на сайте Rotel: www.rotel.com/NA/support/FAQ.htm

Этот продукт Rotel совмещает удобства приема обычного радио в диапазонах FM и DAB с миром компьютеров, где имеется возможность доступа к тысячам радиостанций, вещающих в интернете. В дополнение к этому, новая линейка тюнеров/ цифровых шлюзов Rotel предлагает возможность интерфейса с персональными аудио плеерами (iPod и mp3 плеерами), а также с вашими музыкальными файлами, хранящимися на сетевом сервере.

Эти положения далее более подробно описываются в разделе «Быстрый старт» – ‘quick start’ этой Инструкции.

Во-первых, не важно, проводная или Wi-Fi сеть доступна для использования – однако важно, чтобы Wi-Fi или проводной адаптер был вставлен в разъем на задней панели продукта, чтобы все заработало. Используйте кабель-удлинитель, при выборе места для адаптера, если места сзади тюнера не хватает.

Каждый раз при включении продукта он будет находиться в режиме поиска около 15/20 секунд. После завершения поиска будут доступны и другие режимы радио.

Вход USB становится активным с момента включения.

DAB и FM радио

Это наиболее привычная часть продукта, и если у вас есть опыт настройки, запоминания и выбора радиостанций в существующих DAB и FM радио диапазонах, вы наверняка знакомы с тем, как работает тюнер и получает эти сервисы. Все это разъясняется в разделе «Быстрый старт» – quick start. Не забудьте выбрать нужный входной разъем для антенны, это описывается в меню настройки. Это не отменяет необходимости в установке правильно спроектированной антенны для улучшения приема в FM и DAB диапазонах.

Интернет радио

Для приема интернет-радио необходимо использование двух дополнительных сервисов – доступа в интернет через компьютерную сеть и, если она работает, подключения к одному из интернет-базированных сервисов, который обеспечивает доступ к интернет-радио станциям. Последнее требование встроено в тюнер; нас прежде всего интересует доступ к вашей сети.

Сетевой доступ

Инсталляция компьютерных сетей выходит за рамки этой Инструкции, поэтому мы предполагаем, что дома у вас уже есть работающая сеть Wi-Fi. Если вы используете проводную сеть, обращайтесь в раздел «Network Config» секции “Обзор установок”. (проводные сети обеспечивают наиболее надежную передачу Ethernet потоков. Имеются также адаптеры Ethernet для электрических розеток от сторонних производителей, если прокладка Ethernet кабеля нецелесообразна.)

После запуска устройство начинает поиск Wi-Fi сетей, и как только поиск завершен, вы получаете на дисплее список сетей для выбора. Вам необходимо выбрать наименование сети, которое соответствует вашей инсталляции. Это должно быть назначено при инсталляции вашей сети и часто заранее определяется роутером, который является центром вашей сети.

Следующее требование – это возможность для вашего тюнера войти (‘log-on’) в сеть, и это обеспечивается вводом беспроводного ключа ‘WEP key’ (или WPA, WPA2 ключа) подходящего для вашей сети. Возможно, вы должны будете использовать этот код при настройке компьютера на вход в вашу сеть и он часто содержится в инструкциях на ваш роутер. Эта установка требуется только вначале, так что тщательно введите алфавитно-цифровые символы, обращая внимание на прописные и строчные буквы, чтобы создать правильный WEP ключ. После завершения, просмотрите его и выберите END или просто нажмите кнопку REPLY для завершения процесса.

Вы можете использовать кнопки Previous и Next на пульте для ввода информации. Не спутайте только букву ‘O’ с цифрой ‘0’.

После успешного входа в сеть, тюнер автоматически «залогинится» на веб-сайт где вы сможете выбрать регион мира, который вас интересует и затем выбирать радиостанции по стране, жанру и названию.

Зарегистрировав радио на сайте www.rotelradio.com вы сможете искать и запоминать интернет-радиостанции, а также настраиваться на другие музыкальные сервисы, если они доступны в вашем регионе.

Веб-сайт Rotel радио – управление вашими станциями

Управление тысячами радиостанций, доступных через интернет, было бы невозможно без их организации и упорядочения в соответствии с вашими конкретными запросами. Rotel обеспечивает легкую возможность упорядочивания с помощью специализированного веб-сайта, на котором вы можете предварительно выбирать станции.

URL адрес этого сайта <http://rotelradio.com>.

Как и на многих других веб-сайтах, вам необходимо зарегистрироваться с именем и паролем, чтобы создать свой аккаунт на этом сайте. Перед этим вам понадобится зарегистрировать продукт на сайте и там вы получите специальный регистрационный ключ Rotel, который необходимо скопировать в регистрационную форму веб-сайта. Этот регистрационный ключ можно будет найти в меню settings>register. Вам нужно быть подключенным к интернет для того, чтобы получить доступ к этому одноразовому ключу.

После регистрации, веб-сайт покажет вам серийный номер вашего радио устройства Rotel. Он отличается от серийного номера вашего компонента Rotel. Серийный номер вашего радио устройства можно найти в меню Rotel в разделе Settings --> Version.

Обратите внимание на то, что для обновления дисплея Rotel с индикацией вашего выбора, вам нужно выключить и опять включить устройство, а затем вновь выбрать ‘internet radio’. Ваш список ‘My Stuff’ будет обновлен автоматически.

Воспроизведение с iPods, mp3 плееров и флеш-накопителей

Большинство плееров iPod и mp3 плееров можно подсоединить к разъему USB на передней панели для воспроизведения хранящихся в них музыкальных файлов. Содержимое дисплея обновится, чтобы показать структуру файлов, и затем перечислятся файлы, которые могут быть проиграны. Файлы, скопированные на стандартный флеш-накопитель, будут показаны точно так же.

Воспроизведение с сетевых серверов

Воспроизведение музыки с компьютеров, сконфигурированных как музыкальные серверы, дает еще одну возможность связать воспроизведение устройством Rotel и, таким образом, использовать цепи декодирования аудиофильского класса, специально сконструированные для этих продуктов.

Как и в случае с интернет-радио, предварительное условие – это работающая сеть, плюс музыкальный сервер, подсоединенный к ней. Пожалуйста, следуйте инструкциям, приведенным в разделе 'Media Player Quick Start' – «Быстрый запуск медиа-плеера» далее в этом руководстве.

Приступая к эксплуатации

Благодарим вас за приобретение цифрового шлюза Rotel. При использовании в высококачественной музыкальной системе или домашнем театре, ваш цифровой шлюз Rotel обеспечит годы музыкального наслаждения.

Основные характеристики

- Беспроводное или проводное подключение для доступа к Интернет-радио.
- Доступ к сетевым персональным компьютерам и музыке с режимом 'Media Player'
- Подсоединение к музыкальным проигрывателям iPod/MP3/media для домашнего развлечения.
- Прослушивание вещания радиостанций DAB и FM

Некоторые меры предосторожности

Пожалуйста, внимательно прочитайте это руководство. В дополнение к основным инструкциям по установке и управлению, оно дает важную информацию о различных конфигурациях системы RT-09, а также общую информацию, которая поможет вам получить оптимальное качество от вашей системы. Пожалуйста, обратитесь к вашему авторизованному дилеру Rotel за ответами на любые возможные вопросы. Кроме того, все сотрудники компании Rotel приветствуют ваши вопросы и комментарии.

Сохраните транспортную картонную коробку RT-09 и все вложенные упаковочные материалы для использования в будущем. Пересылка или перевозка RT-09 в чем-то другом, кроме оригинального упаковочного материала, может привести к серьезному повреждению вашего прибора.

Заполните и вышлите карту регистрации владельца, сопровождающую RT-09. Обязательно сохраните оригинальный торговый чек. Он является лучшим письменным подтверждением даты приобретения, которое понадобится вам в случае, если когда-либо потребуются гарантийное обслуживание.

Размещение

Установите устройство на твердой, горизонтальной поверхности вдали от солнечного света, тепла, влаги или вибрации.

Не ставьте другие компоненты или предметы сверху на устройство. Не допускайте попадания любой жидкости внутрь прибора.

Помните о весе и габаритных размерах устройства. При размещении прибора на полке, в шкафу или в стойке, убедитесь, что они могут выдержать полный вес устройства.

Во время нормальной работы, устройство выделяет тепло. Не закрывайте вентиляционных отверстий. Оставьте минимум 10 см свободного пространства вокруг прибора. При установке в шкафу, убедитесь, что в нем существует необходимая вентиляция.

Управление питанием

Вход питания переменного тока ^[2]

Ваше устройство сконфигурировано на заводе для правильного напряжения сети переменного тока в той стране, где вы его приобрели (США: 120 В/60 Гц, Европейский союз: 230 В/50 Гц). Конфигурация сети переменного тока указана на наклейке, на задней панели вашего прибора.

Устройство поставляется с надлежащим шнуром питания переменного тока. Используйте только этот шнур или точный эквивалент. Не переделывайте поставляемый шнур. Не используйте удлинитель питания.

Убедитесь, что переключатель питания на передней панели устройства находится в положении «выключено». После этого вставьте один конец шнура в разъем питания переменного тока на задней панели прибора. Вставьте другой конец сетевого шнура в соответствующую розетку переменного тока.

Если вы собираетесь уехать из дома на длительное время, разумной предосторожностью будет отсоединить ваш цифровой шлюз от сети.

Переключатель питания и подсветка индикатора ^[1] ^[2]

Переключатель питания расположен слева на передней панели. Чтобы включить прибор (или активировать режимы автоматического включения питания), нажмите на переключатель.

Загорится индикатор вокруг переключателя, указывая, что прибор включен. Чтобы выключить прибор, нажмите кнопку еще раз и возвратите ее в отжатое положение.

Запускающий триггерный вход 12 В ^[20]

Входное гнездо на подсоединения проводов, передающих 12-вольтный запускающий сигнал от предварительного усилителя Rotel или процессора окружающего звука для включения и выключения прибора.

Гнездо TRIGGERINPUT принимает любой управляющий сигнал (переменного или постоянного тока) в диапазоне от 3 В до 30 В. Используйте кабель с монофоническими миниджеками 3,5 мм на обоих концах. Сигнал +12 В постоянного тока появляется на кончике разъема.

Запускающий триггерный выход 12 В ^[20]

Гнездо 12V TRIG с маркировкой OUT используется для передачи дистанционного запускающего сигнала на другой прибор Rotel. Любой 12-вольтный сигнал на гнезде INPUT будет передан на гнездо OUT.

Обзор соединений

Перед тем, как перейти к другим разделам руководства, пожалуйста, убедитесь, что все кабельные соединения выполнены должным образом. Обратитесь к рисунку 2.

Примечание: Вы должны обязательно вставить Wi-Fi адаптер (или адаптер проводного соединения) в ETHERNET порт на задней панели. Устройство сначала проведет поиск всех доступных сетей, прежде чем предоставит доступ к функциям DAB и FM радио. Если сети недоступны, на дисплее появится сообщение "Network Error". Все функции FM и DAB будут работать нормально после завершения первоначального поиска сетей.

Радиовещание DAB/FM ^[14]

Пожалуйста, используйте комнатную антенну для подсоединения разъема DAB и FM на задней панели. Для приема наилучшего сигнала FM, убедитесь, что есть достаточно места для полного раскрытия T-образной комнатной антенны. Монтажные петли на обоих концах «Т» позволяют прикрепить антенну к стене, если необходимо. Поэкспериментируйте с различными положениями для максимизации принимаемого сигнала.

Цифровой вход AUX ^[17]

Устройство может принимать цифровой музыкальный сигнал от других источников и преобразовывать его в аналоговые сигналы, которые затем выводятся на предварительный усилитель или процессор, подсоединенный через гнезда OUTPUT ^[16]. В области AUX Digital Input на задней панели расположены два разъема, маркированные как коаксиальный и оптический. Подсоедините коаксиальный или оптический выход вашего источника к коаксиальному или оптическому входу вашего устройства.

Подключение к сети ^[15]

Подсоедините поставляемый компанией Rotel адаптер USB Wi-Fi (проводной) к порту USB, маркированному ETHERNET, на задней панели RT-09. Шлюз RT-09 был сконфигурирован для работы с поставляемым преобразователем USB Wi-Fi. Дополнительного программного обеспечения или настройки не требуется. Теперь устройство готово для подключения к вашей беспроводной локальной сети. Подробную настройку см. в разделе «Интернет-радио».

Примечание: Это устройство спроектировано для работы только с адаптером, поставляемым компанией Rotel. Пожалуйста, используйте только адаптеры, прилагаемые к устройствам Rotel.

Компьютерный вход/выход ^[18]

Устройством можно управлять от компьютера при помощи программного обеспечения аудио системы, разработанного другими фирмами. Это управление осуществляется путем передачи управляющих кодов от компьютера через проводной последовательный интерфейс RS-232. Кроме того, устройство может быть обновлен при помощи специального программного обеспечения от Rotel.

За дополнительной информацией о соединениях, разводке, программном обеспечении и управляющих кодах для управления от компьютера или обновления программного обеспечения обращайтесь к вашему авторизованному дилеру Rotel.

USB соединение ^[3]

Гнездо на передней панели под переключателем POWER является портом USB. Через этот вход можно получить доступ к устройствам для хранения музыки. Устройства для хранения музыки, такие как проигрыватели MP3, iPod, USB карты памяти (memory sticks) или другие разновидности запоминающих устройств с интерфейсом USB могут быть подключены к шлюзу через фронтальный разъем USB. Устройство будет автоматически искать музыкальные файлы на подключенном накопителе.

Примечание: Для доступа к музыкальным файлам используется стандарт USB 2.0. Устройство может воспроизводить музыкальные файлы, сохраненные на запоминающих устройствах, которые совместимы со стандартом USB 2.0. Однако оно не будет работать с устройствами, которым необходимы дополнительные управляющие программы.

Выход OUTPUT

Устройство выдает стереофонический аналоговый сигнал. Используйте поставляемый аудио кабель для его подключения к входным гнездам вашего предварительного усилителя или процессора. Будьте внимательны и убедитесь, что разъемы соответствуют друг другу. Выход правого канала шлюза должен быть соединен с правым каналом предварительного усилителя или процессора и наоборот.

Быстрый запуск Интернет-радио

Что вам потребуется перед запуском

Перед тем, как вы воспользуетесь вашим Интернет-радио, вам понадобится следующее:

- Широкополосное подключение к Интернет.
- Точка доступа к Интернет через беспроводную локальную сеть. (проводное подключение к локальной сети также возможно посредством адаптера USB/Ethernet, поставляемого компанией Rotel)

При помощи беспроводного подключения к локальной сети, Интернет-радио должно работать везде в пределах 100 метров от беспроводной точки доступа. Пользователь может подтвердить силу сигнала WiFi, находясь в меню настройки. (Settings-->WiFi Strength)

Убедитесь, что ваша локальная сеть подключена должным образом и способна выходить в Интернет. Чтобы иметь доступ к Интернет-радиостанциям, требуется подключение к Интернет.

Первое подключение к сети

Вставьте адаптер USB Wi-Fi в порт USB на задней панели устройства и нажмите кнопку POWER, чтобы включить прибор. Дисплей на передней панели RT-09 загорится и отобразит:



Спустя несколько секунд, он начнет сканировать сеть.

Если он не сможет найти сеть, отобразится сообщение:

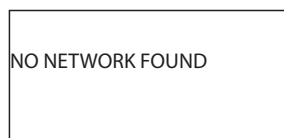

Когда происходит поиск Интернет-радио, дисплей отображает идентификатор ESSID для точки доступа – название, которое назначено точке доступа администратором локальной сети – например:

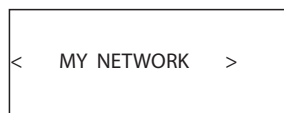

Вполне возможно и в некоторых местах весьма вероятно, что ваше устройство найдет более одной точки доступа при использовании беспроводного подключения, в таком случае вы можете выбрать, которую из них вы хотите использовать для подключения. Поворачивайте ручку на передней панели, чтобы увидеть идентификатор ESSID для каждой найденной точки доступа к Интернет-радио.

Если экран отображает "Enter WEP key" или "Enter WPA key", значит, данная локальная сеть использует одну из систем шифрования, – WEP (секретность, эквивалентную проводному подключению) или WPA (защищенный доступ к Wi-Fi). Пожалуйста, получите код доступа от администратора этой беспроводной сети. Введите код в устройство, чтобы получить доступ к беспроводной локальной сети.

Примечание: Если вы хотели бы использовать статический адрес IP, либо устройство не может автоматически получить IP адрес, тогда, пожалуйста, обратитесь к подразделу «Конфигурирование сети» в разделе «Настройки» в конце руководства.

Выбор радиостанции

Когда сеть найдена и сетевые подключения выполнены, отобразится меню верхнего уровня, пожалуйста, выберите "Internet Radio", дисплей отобразит следующее:

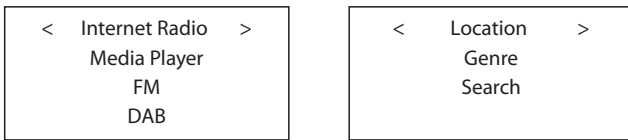

Теперь вы можете выбирать Интернет-радиостанции для прослушивания при помощи вращения и нажатия ручки посредством одного из параметров, приведенных ниже.

<LOCATION> (расположение) позволяет вам выбирать радиостанции, вещающие в определенной области или странах:

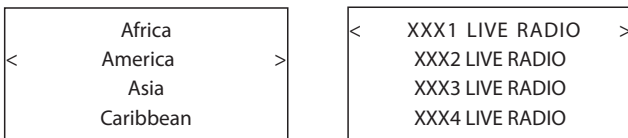

1. Поворачивайте ручку выбора до тех пор, пока дисплей не отобразит желаемую область или страну, затем нажмите на ручку.
2. Поворачивайте ручку пока дисплей не выделит желаемую радиостанцию. Нажмите на ручку для выбора.
3. Подождите, пока шлюз не подключится к данной радиостанции.

<GENRE> (жанр) позволяет вам выбирать радиостанции в соответствии с их содержанием, например, Классика, Рок, Спорт, Новости и т.п.

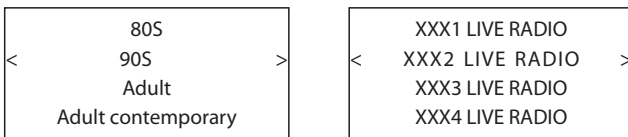

1. Поворачивайте ручку, пока дисплей не выделит тип желаемого содержания, затем нажмите на ручку для выбора.
2. Поворачивайте ручку для выделения желаемой радиостанции, затем нажмите на ручку для выбора.
3. Подождите, пока шлюз не подключится к данной радиостанции.

<SEARCH> (поиск) позволяет вам искать определенный тип радиостанции при помощи короткого ключевого слова.



1. Поворачивайте ручку, пока дисплей не отобразит знак для ввода, затем нажмите на ручку для выбора.
2. Повторяйте шаг 1 для ввода законченного слова. Выберите "END" для подтверждения слова.

3. Нажмите на ручку для включения поиска. Дисплей отобразит радиостанции, которые соответствуют ключевому слову.
4. Поворачивайте ручку для выделения желаемой радиостанции, нажмите на ручку для выбора. Устройство подключится к этой радиостанции.

Примечание: на интернет-радиостанции и другие музыкальные сервисы можно легко настроиться, зайдя на веб-сайт www.rotelradio.com

Воспроизведение Интернет-радиостанции

После подключения к радиостанции, дисплей покажет название радиостанции, тип аудио файла и скорость потока данных.

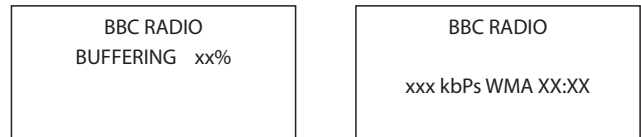

Сохранение радиостанции в ячейке предварительной настройки (пресете)

При воспроизведении радиостанции, удерживайте кнопку запоминания **[5]**, затем нажмите номер предназначенной ячейки на цифровой клавиатуре **[4]**, дисплей отобразит:

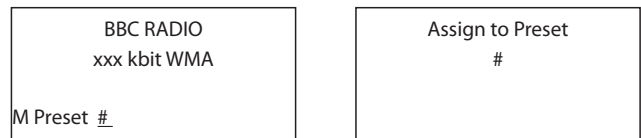

Сохраните текущую радиостанцию в ячейке с данным номером. Устройство может сохранять до 30 предварительно настроенных радиостанций.

Воспроизведение предварительно настроенной радиостанции

Когда воспроизводится радиостанция, вы можете переключить на другие предварительно настроенные радиостанции, как показано ниже:

1. Находясь в цифровой клавиатуре **[4]**, нажмите цифровую кнопку с номером ячейки для желаемой радиостанции. Либо.
2. Нажмите кнопку QUEUE **[9]** для вызова номера ячейки и соответствующей радиостанции, поворачивайте ручку для выделения радиостанции, затем нажмите на ручку для ее выбора. Дисплей отобразит следующее:

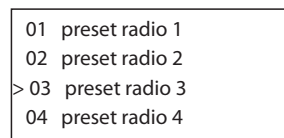

Нажмите кнопку QUEUE еще раз для выхода из меню очереди и возврата в состояние воспроизведения.

ПРИМЕЧАНИЕ: Вы можете просматривать запомненные радиостанции с помощью функции Queue. Это поможет вам избежать случайного стирания пресетов.

Быстрый запуск проигрывателя медиафайлов

Функции проигрывателя медиафайлов позволяют вам воспроизводить аудио файлы (AAC, AIFF, AU, FLAC (с 16-бит качеством CD), MP3, WAV и WMA) (кроме файлов со сжатием без потерь) и плей-листы (M3U) созданные Media Player вашего компьютера, таким как Window Media Player 11. Он проверен на работу с Windows 2000, Windows XP и Windows Vista.

ПРИМЕЧАНИЕ: на вашем компьютере возможно будет необходимо разрешить «расшаривание» файлов, но не все Media плееры позволяют это делать. Обратитесь к руководству на ваш компьютер за информацией.

Серверы UPnP

Настройка сервера UPnP в персональном космпьютере

1. Используйте программу Windows Media Player 11 для настройки персонального компьютера в качестве сервера UPnP, кликните закладку Library, находясь в программе Windows Media Player 11, и выберите 'Media Sharing...', чтобы открыть окно 'Media Sharing' для настройки этого параметра.



2. Теперь ваш персональный компьютер запросит вас, какое устройство пыталось подключиться к вашему серверу UPnP. Пожалуйста, кликните кнопку Allow (разрешить).

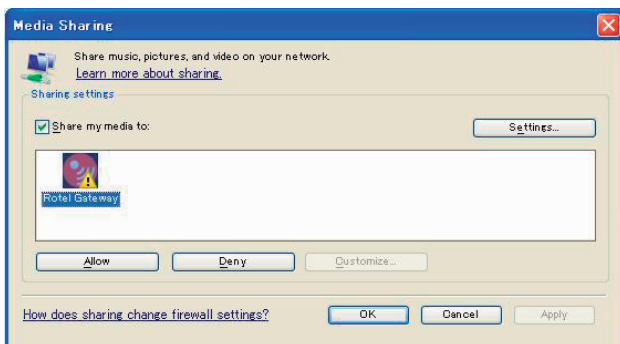

ПРИМЕЧАНИЕ: На момент написания этого руководства, Windows Media Player 11 не поддерживал декодирование AAC используемое Apple по умолчанию для iTunes. Мы рекомендуем сменить установки импорта по умолчанию на WAV, AIFF, или MP3 форматы для максимальной совместимости со всеми устройствами. Вы можете настроить Windows Media Player на зеркальное копирование ваших папок iTunes. Windows Media Player 12 (для Windows 7) поддерживает AAC.

3. Войдите в меню 'Media Player' и выберите подменю 'UPnP Servers' при помощи вращения и нажатия ручки. RT-09 просканирует все доступные серверы UPnP. Если никаких серверов UPnP не найдено, он отобразит сообщение '[Empty]'.

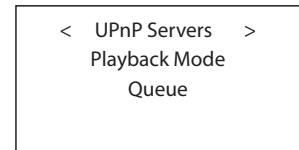
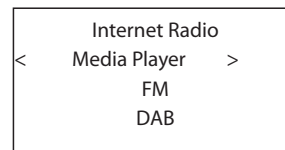

Воспроизведение медиафайлов при помощи сервера UPnP.

1. После успешного сканирования, выберите ваш сервер UPnP, вращая ручку, если серверов UPnP более одного, выделите, затем нажмите ручку для выбора желаемого сервера.

2. Теперь RT-09 представит список всех опций или доступных каталогов. Они различаются в зависимости от настройки вашего музыкального сервера, и версии ПО, которое вы используете. Обычно он показывает следующие меню

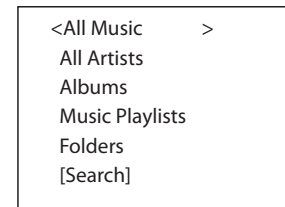

Вы можете искать песни, пролистывая список All Music, или же находить конкретного исполнителя – Artists с использованием All Artists, или же находить конкретный альбом с помощью Albums. В каждом случае вы можете углубиться до уровня песен.

Войдите в функцию [Search] и появится следующее меню

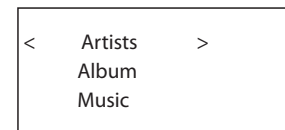

Затем войдите в подменю Artists, Album или Music. Вы можете также ввести букву или несколько букв, с которых начинается название Artist/Album/Music. Например, введите "M" в Artists, затем нажмите кнопку REPLY для начала поиска. Все исполнители, имена которых начинаются на букву "M" возникнут на экране.

3. Как только желаемый трек найден, нажмите на кнопку SELECT для выбора. Выбранный трек будет подсвечен в меню, как только устройство попытается соединиться с музыкальным сервером. Информация, выведенная на дисплей, будет зависеть от содержания трека, и обычно на экране появляется следующее.

```

"Album/Artist Name"
"Track title"
00:50
309kbps WMA
  
```

ПРИМЕЧАНИЕ: С использованием функции QUEUE: краткое нажатие на кнопку SELECT для любой песни или альбома запустит ее воспроизведение. Вы можете также создать заказной список песен QUEUE, удерживая кнопку SELECT на время более 5 секунд. Выбранный трек(и) будет добавлен к списку QUEUE и будет воспроизведен в указанном порядке. Нажмите на кнопку QUEUE для вызова всех треков, ожидающих воспроизведения. 5-секундное нажатие на кнопку STOP удалит данную песню из списка QUEUE. Вы можете также очистить очередь QUEUE, нажав на кнопку QUEUE и выбрав CLEAR QUEUE.

Очистка списка Queue

Вы можете очистить список QUEUE, нажав на кнопку QUEUE и выбрав [Clear Queue] или зайдя в меню QUEUE из подменю Media Player.

```

UPnP Servers
Playback Mode
< Queue >
  
```

```

< [Clear Queue] >
  
```

Вы можете также удалять индивидуальные треки из списка QUEUE, выбирая трек и нажимая кнопку STOP на 5 секунд.

Режим воспроизведения

```

UPnP Servers
< Playback Mode >
Queue
  
```

```

< Repeat * > Shuffle
  
```

Поверните ручку для выбора подменю 'Media Player' --> 'Playback Mode', там есть 2 подменю, "Repeat" и "Shuffle". Выберите либо Repeat, Shuffle или оба. Метка покажет выбранный вариант.

REPEAT: Дорожки воспроизводятся одна за другой и будут начинаться снова с первой дорожки, когда заканчивается последняя дорожка.

SHUFFLE: Воспроизведение треков в случайном порядке.

ПРИМЕЧАНИЕ: Если включены одновременно и REPEAT и SHUFFLE, устройство сначала воспроизведет треки в случайном порядке, после воспроизведения всех треков по одному разу, оно продолжит воспроизводить список в новом случайном порядке, пока не будет нажата кнопка STOP.

ПРИМЕЧАНИЕ: Использование функции shuffle для больших музыкальных библиотек может оказаться невозможным или займет слишком много времени. Мы рекомендуем создавать короткие плей-листы для Windows Media Player и затем перемешивать их режимом shuffle.

Быстрый запуск подключения iPod/USB

```

<< iPod/USB >>
001/009
00:01:41
123.MP3
  
```

```

> 01_Folder
music-files-002. wav
music-files-003. mp3
music-files-004. aac
  
```

Подключение запоминающего устройства USB

1. Вставьте ваше запоминающее устройство USB, содержащее музыкальные файлы, непосредственно в порт USB на передней панели, либо через переходник.

2. Нажмите кнопку USB на передней панели для входа в режим iPod/USB. Шлюз будет автоматически искать музыкальные файлы в корневой папке. Как только папка найдена, устройство автоматически запустит воспроизведение. Дисплей отображает информацию о песне, такую как название, время, дорожки:

3. Если музыкальные файлы находятся в папках, вращайте ручку для того, чтобы отобразить все папки. Поворачивайте и нажимайте ручку для входа в желаемую папку. Затем поищите желаемые музыкальные файлы, вращая и нажимая ручку.

4. Нажмите кнопку BACK для возвращения в предыдущее меню и выбора другой папки.

Подсоединение iPod/iPhone

1. Apple iPod/iPhone может быть подсоединен через USB кабель iPod к разъему USB на передней панели.

2. iPod/iPhone посылает цифровые музыкальные сигналы на устройство. Всеми операциями можно командовать с iPod/iPhone. С устройства Rotel можно подавать только простые команды, перечисленные ниже.

3. Экран iPod/iPhone остается активным во время подсоединения к устройству. Если в течение длительного времени никаких действий с iPod/iPhone не производится, на экране появляется надпись "charging".

Кнопки управления воспроизведением

1. Используйте кнопку STOP для останова воспроизведения.

2. Используйте кнопку PAUSE либо для временного прерывания текущей воспроизводимой дорожки, либо для повторного запуска текущей приостановленной дорожки, либо для повторного запуска остановленной дорожки.

3. Используйте кнопку SKIP- для запуска воспроизведения предыдущей дорожки в очереди.

4. Используйте кнопку SKIP+ для запуска воспроизведения следующей дорожки в очереди.

5. Нажмите и удерживайте кнопку STOP в течение 5 секунд, чтобы безопасно извлечь устройство USB из шлюза.

ПРИМЕЧАНИЕ: Устройство Rotel может работать с iPhone 3GS, iPhone 3G, iPod Classic, iPod touch 2G, iPod Nano 2G, iPod Nano 3G, iPod Nano 4G и iPod Nano 5G.

Быстрый запуск радио FM

Перед прослушиванием радиостанций FM, убедитесь, что антенна FM подсоединена должным образом, и был выбран правильный формат FM. Войдите в меню Settings (настройки) и выберите регион для тюнера FM.

Воспроизведение радиостанции FM

1. Выберите кнопку FM с передней панели, либо продолжайте нажимать кнопку BACK для возврата в меню верхнего уровня. Поверните и нажмите ручку для выбора меню FM. Дисплей отобразит следующее:

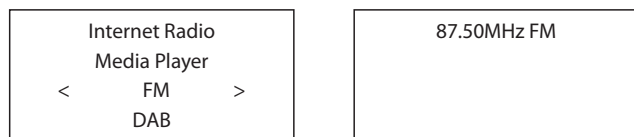

2. Поворачивайте ручку для изменения частоты радиостанции.

3. Используйте кнопки сканирования ►► и ◀◀ на пульте ДУ для автоматического поиска радиостанций FM.

4. Используйте кнопки дорожек ►►► и ◀◀◀ на пульте ДУ для ручного поиска радиостанций FM.

Сохранение радиостанции в ячейке предварительной настройки

Пока воспроизводится радиостанция, удерживайте нажатой кнопку памяти [5], затем нажмите номер ячейки, назначенный с цифровой клавиатуры [4], дисплей покажет следующее (операция также может быть выполнена с пульта ДУ при помощи кнопок MEM и цифровых кнопок):

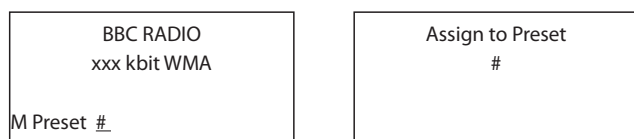

Сохраните эту радиостанцию FM в ячейке с данным номером. Можно сохранять до 30 предварительно настроенных радиостанций FM.

Воспроизведение предварительно настроенной радиостанции

Когда воспроизводится радиостанция, вы можете переключиться на другую предварительно сохраненную радиостанцию одним из двух описанных ниже способов.

1. Нажмите на цифровой клавиатуре [4] номер ячейки желаемой радиостанции.

2. Нажмите кнопку QUEUE [13] для вызова номера ячейки и соответствующей радиостанции, поворачивайте ручку для выделения радиостанции, затем нажмите на ручку для ее выбора. Дисплей отобразит следующее:

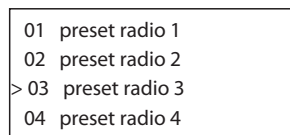

Нажмите кнопку QUEUE еще раз для выхода из меню очереди и возврата в состояние воспроизведения.

Быстрый запуск радио DAB

Убедитесь, что в вашем регионе можно принимать вещательный сигнал DAB (цифровое радиовещание). Перед тем, как использовать эту функцию, пожалуйста, перейдите в раздел Settings Quickstart для настройки DAB, чтобы выбрать ваш DAB REGION и отсканировать доступные DAB радиостанции.

После настройки, нажмите кнопку DAB на передней панели, либо выберите меню DAB в меню верхнего уровня для входа в данную функцию. Выберите радиостанции для прослушивания, поворачивая и нажимая ручку.

Каналы DAB организованы в группы (ансамбли), которые также известны как мультиплексы. Каждый мультиплекс обеспечивает ряд станций, и каждая служба содержит первичную службу, которая может содержать вторичные службы. Технология DAB позволяет радиовещательным компаниям передавать дополнительную информацию вместе с звуковым сигналом, которая может включать другие аудио каналы, текст и в будущем даже изображения и компьютерные данные.

Воспроизведение радиостанции DAB

1. Выберите кнопку DAB с передней панели. Либо продолжайте нажимать кнопку BACK для возврата в меню верхнего уровня, поверните и нажмите ручку для выбора меню DAB. Дисплей отобразит следующее:

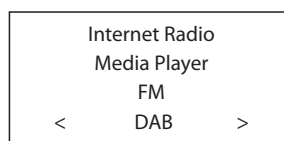

Шлюз будет сканировать доступные радиостанции DAB. Выберите желаемую радиостанцию при помощи ручки.

Сохранение радиостанции DAB в ячейке предварительной настройки (пресете)

Пока воспроизводится радиостанция DAB, удерживайте нажатой кнопку памяти [5], затем нажмите номер ячейки, назначенный с цифровой клавиатуры [4], дисплей покажет следующее (операция также может быть выполнена с пульта ДУ при помощи кнопок MEM и цифровых кнопок). Шлюз сохранит эту радиостанцию DAB в ячейке с данным номером. Он может сохранять до 30 предварительно настроенных радиостанций DAB.

Пресеты радиостанций

FM, DAB и Интернет-радио имеют по 30 ячеек памяти для пресетов станций, что в сумме составляет 90 станций, которые можно хранить в устройстве. Гораздо больше станций можно сохранить в онлайн режиме, воспользовавшись своим аккаунтом и функцией «My Stuff».

ПРИМЕЧАНИЕ: для облегчения сортировки, только те станции, которые хранятся в пресетах, будут видны. У каждой станции будет метка F для FM, D для DAB и I для Интернет-радио пресетов.

Обзор настроек

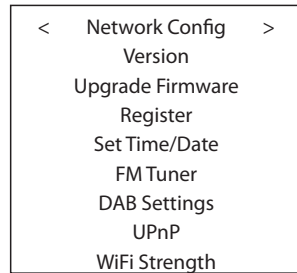
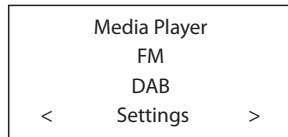

Продолжайте нажимать кнопку BACK для возврата в меню верхнего уровня, выберите меню Setting для входа в его подменю, вращая и нажимая ручку; оно содержит 9 подменю настройки. Поворачивайте ручку для поиска скрытых меню.

Подменю Network Config

1. Scan for networks – Сканирование сетей (только для беспроводного подключения)

Поверните и нажмите ручку для выбора меню Scan for Networks. Дисплей отобразит сообщение “Scanning”, спустя несколько секунд, как только сеть найдена, дисплей отобразит найденную сеть. Поверните ручку для выбора, нажмите для подтверждения.

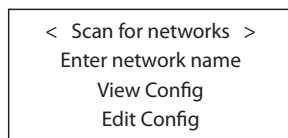

2. Ввод названия сети – Enter network name (только для беспроводного подключения)

Если устройство не может найти никаких сетей, идентификатор сети ESSID может быть введен вручную.

Используйте ручку для продолжения выбора букв для названия устройства, вращая и нажимая, и выберите слово “END” или нажмите REPLAY для подтверждения названия.

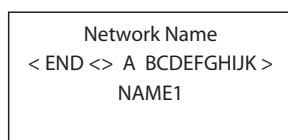

3. View Config – просмотр конфигурации

Отобразите текущие параметры конфигурации сети. Вращайте ручку для просмотра следующей/предыдущей страницы “Mode”-->“ESSID”-->“MAC Address”-->“IP Address”-->“Netmask”-->“Gateway”-->“DNS Servers” Отобразите, как показано ниже:

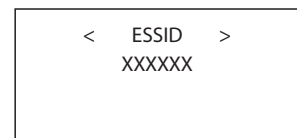
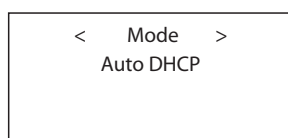

4. Edit Config – редактирование конфигурации

Это меню может быть использовано для редактирования текущей конфигурации сети. Это меню полезно для ввода статического адреса IP для шлюза. Выберите эту функцию при помощи ручки и введите статический адрес IP, адрес MAC и адрес DNS выбранной сети.

Для ввода значения, нажмите на ручку, затем поверните ручку для подстройки значения вверх или вниз. Нажмите еще раз для ввода значения и перехода на следующее поле. Продолжайте, пока не введете всю информацию.

5. Signal Warning (только для беспроводного подключения)

Выберите YES или NO для включения или отключения предупреждения о низком уровне сигнала Wi-Fi.

Подменю Version

Это меню отображает информацию о программном и аппаратном обеспечении прибора.

Подменю Upgrade Firmware

Используйте эту функцию для загрузки нового программного обеспечения для Интернет-радио. Если новое программное обеспечение доступно, появится запрос на загрузку.

ПРИМЕЧАНИЕ: на этом этапе вы можете нажать на кнопку BACK для отмены обновления ПО. Апгрейд может занять несколько минут, не выключайте питание устройства и не переводите его в режим standby, пока операция не завершится, в противном случае можно навсегда повредить устройство. Процедура апгрейда может занять от 15 до 60 минут, в зависимости от скорости вашего интернет соединения.

Подменю Register

Отобразится ключ, который может быть использован для регистрации устройства на портале Rotel Radio Customer: <http://radio.rotel.com/>

Set Time/Date (Установка времени/даты)

Установите ваше местное время и дату. Нажмите на ручку для запуска ввода значения, поверните ручку для изменения значения. Нажмите еще раз для подтверждения ввода значения и перехода на следующее поле.

Подменю FM Tuner

Выберите регион для тюнера FM при помощи этой функции.

Подменю DAB Setting

Меню настройки DAB содержит три подменю: Scan (сканировать), Clear List (очистить список), DAB Region (регион). Выберите желаемое подменю, вращая и нажимая ручку.

Функция “Scan” будет сканировать все доступные службы DAB, она отобразит список названий служб при успешном сканировании, либо сообщит “no services found” (службы не найдены), если вещание DAB не доступно.

“Clear List” очистит список доступных служб, найденный при помощи функции “Scan”.

“DAB Region” отобразит регионы, которые обеспечивают службу DAB, вы можете выбрать желаемый регион, вращая и нажимая ручку.

UPnP

Используйте эту настройку, если вы хотите задать имя UPnP устройства. Это имя, которое ваш музыкальный сервер получит в режиме Media Player. Имя по умолчанию – ROTEL GATEWAY. Используйте ручку для продолжения выбора букв для названия устройства путем вращения и нажатия, и выберите слово “END” для подтверждения названия.

DEVICE NAME < END > A BCDEFGHIJ > DEVICE
--

Подменю WiFi Strength

Показывает силу сигнала WiFi в процентах.

Конфигурирование «My Stuff»

Зарегистрируйте аккаунт (учетную запись) на сайте <http://rotelradio.com>

Личное меню “My Stuff” может быть настроено в меню верхнего уровня.

Откройте сайт <http://rotelradio.com> в вашем Интернет-браузере. Пожалуйста, введите ключ регистрации, который может быть найден в меню ‘Settings > Register’ шлюза. Введите ключ регистрации в Интернет-странице и следуйте инструкциям для настройки имени пользователя и пароля. Запомните имя пользователя и пароль, это потребуется вам для доступа на Интернет-страницу.

После регистрации в вашей учетной записи, вы сможете редактировать ваши данные для ‘My Stations’, ‘My Streams’, ‘My Podcast’ и ‘My Radios’.

Следуйте инструкциям на Интернет-странице для персонализации вашего меню.

Конфигурирование «My Stations»

Имеется огромный выбор станций, которые доступны в базе данных веб-сайта. Следуйте инструкциям на веб-сайте при поиске радиостанций. Когда результаты поиска будут выведены, появится ссылка на ‘Add to my Stations’ (добавить станции), кликните на нее и выбранная станция будет добавлена к списку My Stations. На дисплее появится новое меню верхнего уровня ‘My Stuff’, с подменю ‘My Stations’.

После первоначальной регистрации, вы можете добавить новую станцию в список ‘My stations’, будучи соединенным с радиостанцией и нажав на кнопку REPLY. Дисплей переспросит вас, хотите ли вы добавить эту станцию в список ‘My stations’, нажмите на кнопку SELECT для подтверждения.

ПРИМЕЧАНИЕ: Вы можете дополнительно упорядочить ваши станции в папках FOLDERS (например, JAZZ, ROCK, OPERA и т.д.) Все эти папки FOLDERS будут выведены на дисплей вашего устройства Rotel.

Конфигурирование «My Streams»

Пока вы зарегистрированы в учетной записи вашей Интернет-страницы, вы можете добавлять ваши потоки Интернет-радиостанций в раздел ‘My Streams’, который будет перечислен под разделом ‘My Account’.

Кликните на ‘My Streams’, появится приглашение ввести название радиостанции и адрес ее медиапотока. Адрес URL медиапотока должен быть связан с реальным звуковым потоком Интернет-страницы.

Примечание: Меню ‘My Stuff’ и радиостанции в разделах ‘My Stations’, ‘My Streams’ появятся после того, как шлюз обновит список радиостанций. Пожалуйста, выключите и затем включите шлюз, и войдите в раздел ‘Internet Radio’ из меню верхнего уровня, чтобы обновить список радиостанций.

Кнопки расширенных функций пульта ДУ

Меню настройки

Чтобы войти в меню настройки, нажмите кнопку SETUP на пульте ДУ, и вы увидите следующий экран:

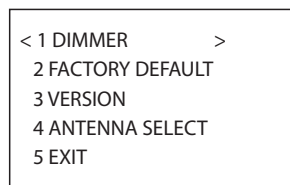

1. DIMMER управляет яркостью дисплея передней панели; он может иметь семь уровней яркости. Вы можете управлять яркостью непосредственно при помощи кнопки DIM на пульте ДУ.

2. FACTORY DEFAULT устанавливает шлюз RT-09 в первоначальное состояние, когда он покинул производство. Предварительно настроенные радиостанции и конфигурации будут потеряны, и шлюз будет переведен в код удаленного доступа 1 (см. ниже).

3. VERSION показывает версию ПО этого устройства.

4. ANTENNA SELECT выбирает режим AUTO (по умолчанию), антенну FM или DAB.

5. EXIT возвращает в предыдущее меню.

Второй код дистанционного управления.

Устройство выпускается с завода для работы с кодом дистанционного управления 1. Если вы обнаружили, что пульт шлюза конфликтует с другими изделиями компании Rotel, вы можете установить шлюз и пульт ДУ в код дистанционного управления 2 следующим образом:

1. Направив пульт ДУ на шлюз, нажмите на пульте ДУ кнопки 'FM' [7] и '2' одновременно. Отпустите кнопку 'FM' и продолжайте удерживать кнопку '2' в течение 5 секунд. Шлюз отобразит сообщение 'Audio Custom Code 1 -- > 2'.

2. Повторите вышеописанную процедуру и нажмите кнопку '1' вместо '2', чтобы перевести прибор обратно на код 1.

3. Кнопки пульта ДУ RT-09, такие как PLAY, STOP, PAUSE, используют стандартные коды компании Rotel для проигрывателей компакт-дисков. Если вы находите, что это тоже конфликтует с вашим проигрывателем компакт-дисков Rotel, нажмите кнопки 'CD' и '2' одновременно. Отпустите кнопку 'CD' и продолжайте удерживать кнопку '2' в течение 5 секунд. Шлюз отобразит сообщение 'CD Custom Code 1 -- > 2'.

4. Повторите п.3 вышеописанной процедуры и нажмите кнопку '1' вместо '2', чтобы перевести прибор обратно на код 1.

Возможные неисправности

Большинство затруднений в аудио системах являются результатом неправильных соединений, либо неправильными настройками управления. Если вы столкнулись с проблемами, изолируйте область затруднения, проверьте настройки управления, определите причину сбоя и сделайте необходимые изменения. Если вы не можете получить на выходе звук, обратитесь к советам для следующих ситуаций:

Не горит индикатор питания

Индикатор питания должен гореть всякий раз, когда устройство вставлено в стенную розетку и переключатель питания нажат. Если он не горит, проверьте сетевую розетку при помощи другого электроприбора, такого как лампа. Убедитесь, что используемая сетевая розетка не является коммутируемой, и ее переключатель не выключен.

Не работает локальная сеть

Если вы не можете подключиться к вашей беспроводной локальной сети, проверьте внимательно настройку сети, эти меры могут помочь в разрешении проблемы.

1. Убедитесь, что локальная сеть Wi-Fi работает, например, персональный компьютер выходит в Интернет при помощи той же самой сети.

2. Проверьте, что сервер DHCP включен, либо вы сконфигурировали статический адрес IP на приборе. Пожалуйста, обратитесь к разделу «Конфигурирование сети».

3. Проверьте, что ваш межсетевой экран не блокирует никаких исходящих портов.

4. Выполните «жесткое» отключение питания (вытащите сетевой шнур) и дайте прибору перезапустить цикл сканирования сети.

5. Убедитесь, что устройство может принимать сигнал WiFi в том месте, где оно расположено. Используйте удлинительный кабель USB, чтобы переместить преобразователь WiFi выше или в другое место для максимального улучшения приема.

Отсутствует звук

1. Проверьте кабели между выходом устройства и входами предварительного усилителя, убедитесь, что они подсоединены должным образом. Обратитесь к рисунку 2.

2. На музыку, воспроизводимую Интернет-радиостанцией, влияет скорость вашего подключения к Интернет. Если вы находите, что музыка регулярно «подрезается», обратитесь к вашему поставщику услуг Интернет.

3. Убедитесь, что выбранная вами радиостанция вещает в текущий момент. Радиостанция может вещать из другого часового пояса.

4. Пожалуйста, вставьте преобразователь Wi-Fi (или проводной переходник) в порт Ethernet на задней панели, если никакие сети не доступны. После включения питания прибор просмотрит все доступные сети перед тем, как предоставить возможность доступа пользователя к функциям FM и DAB.

Словарь терминов

Bit rate – битрейт – скорость передачи данных – сколько бит информации передается каждую секунду.

Buffering – буферизация – загрузка и повторная сборка данных перед воспроизведением.

Codec – кодек [Coder/Decoder] программа, способная кодировать и декодировать цифровой поток данных или сигналов.

Data Encryption – шифрование данных в целях безопасности. Для беспроводных сетей это обычно протоколы WEP и WPA.

DHCP [Dynamic Host Control Protocol] – протокол назначения IP адресов устройствам в сети.

DNS Сервер – удаленный сервер, осуществляющий преобразование web адресов в соответствующие числовые IP адреса.

ESSID – [Extended Service Set Identifier] ESSID – это уникальный идентификатор вашей беспроводной сети.

Ethernet – сетевая технология для локальных сетей. Кабель Cat5 cable передает информацию между компьютерами со скоростью 10/100/1000 Мбит/секунду.

File format – Формат файла – тип файла, например, музыкальный файл формата .mp3.

File Сервер – файл-сервер – компьютер или устройство, обеспечивающее рабочие станции в сети управляемым доступом к разделяемым файлам.

Firmware – встроенное в устройство программное обеспечение, дающее устройству инструкции по работе.

Gateway – шлюз – точка доступа из сети LAN в сеть WAN.

Интернет – компьютерная сеть, состоящая из мировой сети компьютеров.

IP Адрес – числовое обозначение, присваиваемое устройствам в компьютерной сети.

ISP – провайдер интернет сервисов.

Kbps – сокращение для килобит/секунду, мера скорости передачи данных.

LAN – [Local Area Network] локальная компьютерная сеть для связи между компьютерами.

MAC – [Media Access Control] уникальный идентификатор, присваиваемый сетевому адаптеру или сетевой интерфейсной плате производителем.

Modem – [Modulator/Demodulator] – модем – модулятор-демодулятор – устройство используемое для подсоединения компьютеров к телефонным линиям.

Network – сеть – система соединенных между собой электронных компонентов или компьютеров.

Network adapter – сетевой адаптер – аппаратное устройство, устанавливаемое в компьютеры чтобы соединить их в сеть.

Podcast – подкаст – аудио файл, доставляемый по каналам RSS через Интернет к подписчику.

Router – роутер – устройство, соединяющее несколько сетей компьютеров между собой.

RSS feed – [Really Simply Syndication feed] – канал, используемый для публикации контента в сети, на который люди могут подписаться и получать обновления.

Сервер – компьютер, который обеспечивает клиентские компьютеры доступом к файлам и принтерам, как разделяемым ресурсам в компьютерной сети.

Subnet mask – маска подсети – метод расщепления IP сетей на подгруппы.

UPnP – [Universal Plug and Play] – метод автоматической конфигурации, используемый в устройствах, таких как PCs, периферийных, беспроводных устройствах и интеллектуальных аппаратах.

URL – [Uniform Resource Locator] формат адреса конкретной страницы веб-сайта.

USB – [Universal Serial Bus] шина, используемая для компьютерной периферии.

WAN – [Wide Area Network] компьютерная сеть которая распространяется по более широкой местности, чем локальная сеть, например, Интернет.

WEP – [Wired Equivalent Privacy] – беспроводный протокол защиты – предотвращает доступ к сети “взломщиков” с использованием беспроводного LAN оборудования и перехвата беспроводного LAN трафика путем подслушивания.

WPA – [WiFi Protected Access] – беспроводный протокол защиты, который идет на смену более слабому WEP протоколу.

WiFi – [Wireless Fidelity] – а радиочастотный стандарт, который используется для соединения устройств, таких как компьютеры и iPod, с использованием беспроводной связи.

Технические характеристики

Тракт FM

Реальная чувствительность	22,2 дБф
50-дБ пороговая чувствительность	7,2 дБф (моно)
Отношение сигнал/шум (при 65 дБф)	63 дБф (моно), 60 дБф (стерео)
Гармонические искажения (при 65 дБф)	0,2% (моно) 0,3% (стерео)
Диапазон частот	10 Гц – 15 кГц, ±3 дБ
Разделение каналов (100 гц/1 кГц/10 кГц)	40 дБ/45 дБ/35 дБ
Выходной уровень	1,1 В
Антенный вход	несимметричный, 75 Ом

Тракт DAB

Чувствительность	-80 дБм
Диапазон настройки	III (174-240 МГц)
Скорость потока аудио данных	224 кбит/с (макс.)
Диапазон частот	20 Гц – 20 кГц, ±1,0 дБ
Аналоговый выход	2,1 В при 0 дБ
Антенный вход	75 Ом, разъем F

Аудио по входам USB(фронтальный)/AUX

Форматы файлов (фронтальный разъем USB)	WAV,MP3,WMA (кроме форматов со сжатием без потерь),OGG vorbis, m4a.
Форматы файлов (на AUX)	PCM

Общие

Подключение к локальной сети	802.11b/g
Защита данных	WEP, WPA1 (TKIP), WPA2 (TKIP)
Форматы файлов (UPnP Music Server)	AAC, MP3, WMA (кроме форматов со сжатием без потерь), OGG vorbis, WAV, AIFF, FLAC и AU.
Потребляемая мощность	12 Вт
Требования к питанию (переменный ток)	120 В, 60 Гц (США) 230 В, 50 гц (Европа)
Вес	6,5 кг
Габаритные размеры (Ш×В×Г)	431×99×312 мм
Высота передней панели	2U (89 мм)

Все технические характеристики являются точными на момент публикации.
Компания Rotel оставляет за собой право делать усовершенствования без уведомления.

Rotel и логотип Rotel Hi-Fi являются зарегистрированными торговыми марками Rotel Co., Ltd, Токио, Япония



iPhone 3GS



iPhone 3G

iPod touch
2nd generation

iPod classic

iPod nano
5th generation
(video camera)iPod nano
4th generation
(video)iPod nano
3rd generation
(video)iPod nano
2nd generation
(aluminum)

“Made for iPod” – «Сделано для iPod» – означает, что электронный аксессуар был спроектирован специально для подключения к iPod и был сертифицирован разработчиком на соответствие стандартам качества Apple.

“Made for iPhone” – «Сделано для iPhone» – означает, что электронный аксессуар был спроектирован специально для подключения к iPhone и был сертифицирован разработчиком на соответствие стандартам качества Apple.

Apple не несет ответственности за работу этих устройств или их соответствие нормам безопасности и стандартам.

iPod – это торговая марка Apple Inc., зарегистрированная в США и других странах.

iPhone – это торговая марка Apple Inc.

Windows, Windows XP, Windows 2000, Windows Vista, Windows 7, Windows Media – это торговые марки или зарегистрированные торговые марки Microsoft Corporation в США и/или других странах.

“Этот продукт включает технологию, которой владеет Microsoft Corporation и лицензированную Microsoft Licensing GP. Использование или распространение такой технологии вне рамок этого продукта запрещается без лицензии от Microsoft Corporation и/или Microsoft Licensing, GP, что применимо.”



VARNING

RISK FÖR ELEKTRISKA STÖTAR

ÖPPNA EJ



VARNING: SKRUVA ALDRIG ISÄR APPARATEN. DET FINNS INGA DELAR INUTI SOM KAN LAGAS AV ANVÄNDAREN. ANLITA ALLTID EN BEHÖRIG SERVICETEKNIKER FÖR ALL SERVICE.



Denna symbol används för att varna för farlig elektrisk ström inuti apparaten som kan orsaka elektriska stötar.



Denna symbol används för att meddela att det finns viktiga instruktioner om användning och skötsel i denna bruksanvisning.

APPLICABLE FOR USA, CANADA OR WHERE APPROVED FOR THE USAGE

CAUTION: TO PREVENT ELECTRIC SHOCK, MATCH WIDE BLADE OF PLUG TO WIDE SLOT. INSERT FULLY.

ATTENTION: POUR EVITER LES CHOCS ELECTRIQUES, INTRODUIRE LA LAME LA PLUS LARGE DE LA FICHE DANS LA BORNE CORRESPONDANTE DE LA PRISE ET POUSSER JUSQU'AU FOND.

This Class B digital apparatus complies with Canadian ICES-003.

Cet appareil numérique de la classe B est conforme à la norme NMB-003 du Canada.

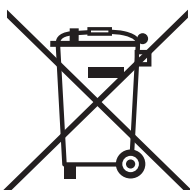

Rotels produkter är utformade för att följa de internationella direktiven RoHS (Restriction of Hazardous Substances) och WEEE (Waste Electrical and Electronic Equipment) som behandlar hur uttjänta elektriska och elektroniska produkter tas om hand. Symbolen med den överkorsade soptunnan innebär att produkterna måste återvinnas eller tas om hand enligt dessa direktiv.



Denna symbol betyder att apparaten är dubbelisolerad och inte behöver jordas.

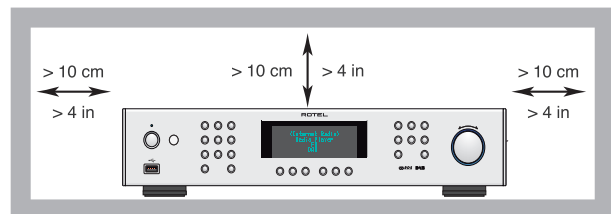

ANTENNJORDNING ENLIGT "NATIONAL ELECTRIC CODE"-FÖRESKRIFTERNA (NEC) "RADIO AND TELEVISION EQUIPMENT", ARTIKEL 810

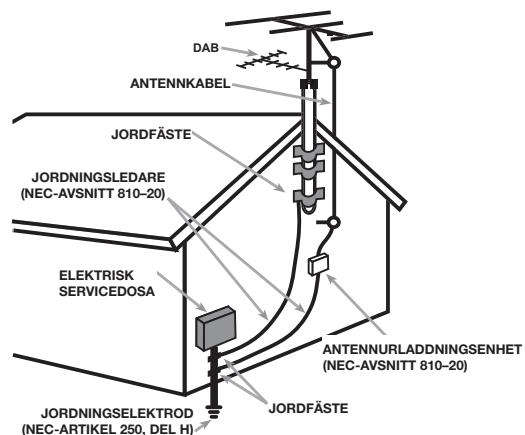

Information

COMPUTER I/O-anslutningen får bara hanteras av en auktoriserad person.

FCC-information

Denna apparat har testats och konstaterats uppfylla gränsvärdena för digitala klass B-enheter enligt kapitel 15 i FCC-föreskrifterna. Dessa gränsvärden är framtagna för att undvika interferensstörning från installationer i bostäder. Denna apparat genererar, använder och kan avge radiofrekvenser som kan orsaka interferensstörning med andra radio- och TV-apparater om den inte installeras enligt instruktionerna.

Det finns dock ingen garanti för att interferensstörning ej uppstår i vissa installationer. Om denna produkt skapar interferensstörningar för annan radio- eller TV-utrustning kan detta lätt klagöras genom att slå på och stänga av produkten. Försök lösa korrigerade interferensproblemet genom att utföra en eller flera av följande åtgärder.

- Flytta mottagarantennen (för radio, TV m.fl.).
- Öka avståndet mellan apparaten och mottagare
- Anslut apparaten till ett annat strömuttag.
- Kontakta din återförsäljare eller en auktoriserad radio-/TV-tekniker för hjälp.

Varning

Denna enhet uppfyller Kap. 15 i FCC-föreskrifterna enligt följande: (1) Denna enhet ska inte generera interferensstörning och (2) Denna enhet måste klara av att utsättas för interfererande signaler, även sådana som kan orsaka funktionsstörningar.

Information för installatör

Se till att installatören beaktar NEC-artiklarna 820–40, vilka innehåller riktlinjer för hur jordning ska utföras samt anger att jorden ska anslutas till byggnadens jordningssystem, så nära kabelanslutningen som möjligt. Se installationsdiagrammet.

OBS

Denna utrustning har testats och konstaterats uppfylla gränsvärdena för digitala klass B-enheter enligt kapitel 15 i FCC-föreskrifterna. Dessa gränsvärden är framtagna för att undvika interferensstörning från installationer i bostäder. Denna apparat genererar och kan avge radiofrekvenser som kan orsaka interferensstörning med andra radio- och TV-apparater om den inte installeras enligt instruktionerna. Det finns ingen garanti för att interferensstörning ej uppstår i vissa installationer. Om denna produkt skapar interferensstörningar för annan radio- eller TV-utrustning, vilket enkelt kan klagöras genom att slå på och stänga av produkten, bör interferensproblemet lösas genom en eller flera av följande åtgärder.

- Flytta mottagarantennen
- Öka avståndet mellan apparaten och TV-mottagaren
- Anslut apparaten till ett annat strömuttag.
- Kontakta din Rotel-återförsäljare för hjälp

Viktig säkerhetsinformation

WARNING! Försök aldrig att själv utföra service på apparaten. Anlita alltid en behörig servicetekniker för all service.

WARNING! För att undvika risk för elektriska stötar och brand, utsätt inte apparaten för vatten eller fukt. Ställ aldrig föremål som kan läcka eller droppa vatten, till exempel blomkrukor, i närheten av apparaten. Se till att inga föremål kommer in i apparaten. Om apparaten utsätts för fukt, väta eller om främmande föremål kommer in i den, dra omedelbart ur nätkabeln ur vägguttaget. Lämna sedan apparaten till en behörig servicetekniker för översyn och eventuell reparation.

Läs alla instruktioner innan du ansluter eller använder apparaten.

Behåll denna bruksanvisning så att du kan studera dessa säkerhetsföreskrifter.

Följ alla varningar och säkerhetsföreskrifter i bruksanvisningen och på själva apparaten. Följ alltid alla användarinstruktioner.

Använd bara en torr trasa eller dammsugaren när du rengör apparaten.

Använd inte denna enhet nära vatten.

Se till att det alltid finns 10 cm fritt utrymme runt apparaten.

Ställ inte apparaten på en säng, soffa, matta eller någon liknande yta som kan blockera ventilationshålen. Om apparaten placeras i en bokhylla eller i ett skåp måste det finnas utrymme för god ventilation.

Placera inte apparaten nära element eller andra apparater som utvecklar värme.

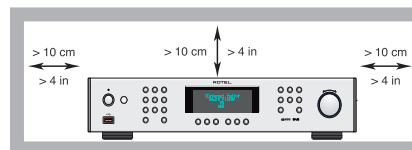

WARNING: Strömuttaget på apparatens baksida fungerar som huvudströmbrytare. Apparaten måste placeras så att strömuttaget alltid är åtkomligt.

Apparaten måste vara ansluten till ett vägguttag enligt markeringen på apparatens baksida.

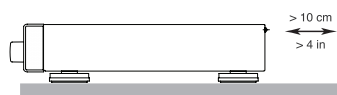

Anslut endast apparaten till vägguttaget med den medföljande strömkabeln eller en exakt motsvarighet. Modifiera inte den medföljande strömkabeln på

något sätt. Ändra inte jord eller polaritet. Använd inte någon förlängningskabel.

Strömkabeln används som huvudströmbrytare. För att koppla från enheten helt och hållet måste kabeln lossas från strömuttaget. Standby-lysdioden lyser inte när strömkabeln inte är inkopplad. Strömkabeln används som huvudströmbrytare och måste finnas åtkomlig.

Placera inte strömkabeln så att den kan bli utsatt för överkan, extrem värme eller skadas på annat sätt. Var särskilt noga med att inte skada kabelns ändrar.

Strömkabeln ska kopplas ur vägguttaget vid åskväder eller om apparaten inte ska användas under en längre tid.

Använd bara stativ, rack, hyllor eller hyllsystem som rekommenderas av Rotel. Var försiktig när apparaten ska flyttas så att den inte välter.



Sluta omedelbart använda apparaten och låt en behörig servicetekniker kontrollera den om:

- Strömkabeln eller kontakten har skadats
- Främmande föremål eller vätska har kommit in i apparaten
- Apparaten har utsatts för regn
- Apparaten visar tecken på felaktig funktion
- Apparaten har tappats eller skadats på annat sätt

Batterierna i fjärrkontrollen får inte utsättas för kraftigt hetta, till exempel solsken och eld.

Figure 1: Kontroller och anslutningar

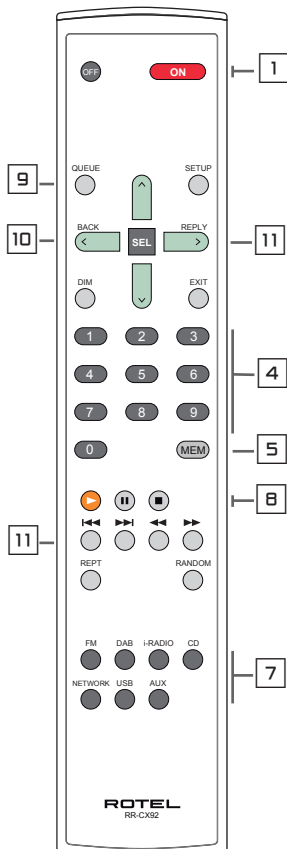
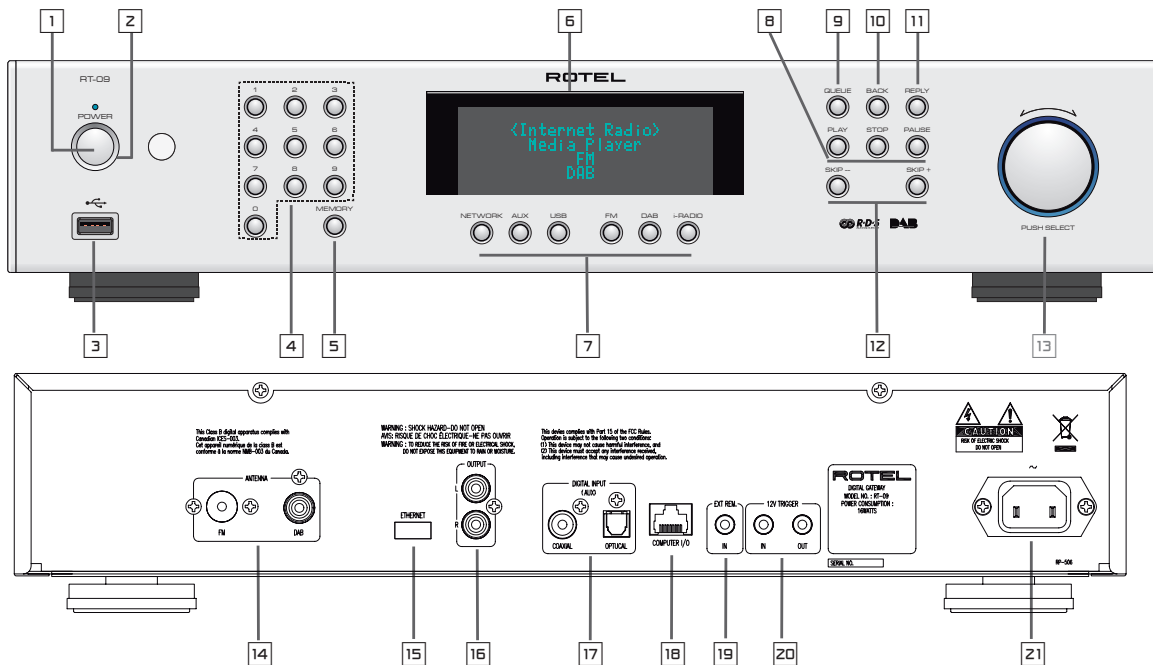

Knappar på fronten och fjärrkontrollen

- 1, 2 : Av/på
- 3 : USB-port för iPod/MP3-spelare
- 4, 5 : Lagrade stationer
- 6 : Display
- 7 : Val av signalkälla
- 8 : Avspelning
- 9 : Köfunktion (radiokanaler i minnet)
- 10 : Tillbaka till föregående meny
- 11 : iRadio-meny
- 12 : Föregående/nästa låt
- 13 ^ SEL v : Navigering och val

In- och utgångar på baksida

- 14 : FM/DAB-antenn
- 15 : Ingång för Wi-Fi-/nätverksdongel
- 16 : Analog utgång
- 17 : Digitala ingångar
- 18 : Datakommunikation
- 19 : Styrsignal in
- 20 : 12-volts styrsignal in/ut
- 21 : Nätkabel

Avancerade knappar på fjärrkontrollen

- SETUP & EXIT : Öppna och stänga Factory-menyn
- ◀ & ▶ : Automatisk FM-sökning
- RANDOM/ : Avspelningsläge
- SHUFFLE

Obs!

1. De flesta knappar på fjärrkontrollen styr samma funktioner som knapparna på fronten. Vissa funktioner kan bara styras med fjärrkontrollen och beskrivs separat.
2. Frontpanelens knappar används för att beskriva de flesta funktioner. Du kan också använda motsvarande knappar på fjärrkontrollen. I stället för att vrida på och trycka på ratten [13], på fronten kan du till exempel trycka på ^ och sedan på SEL på fjärrkontrollen.

Figure 2: Inkoppling

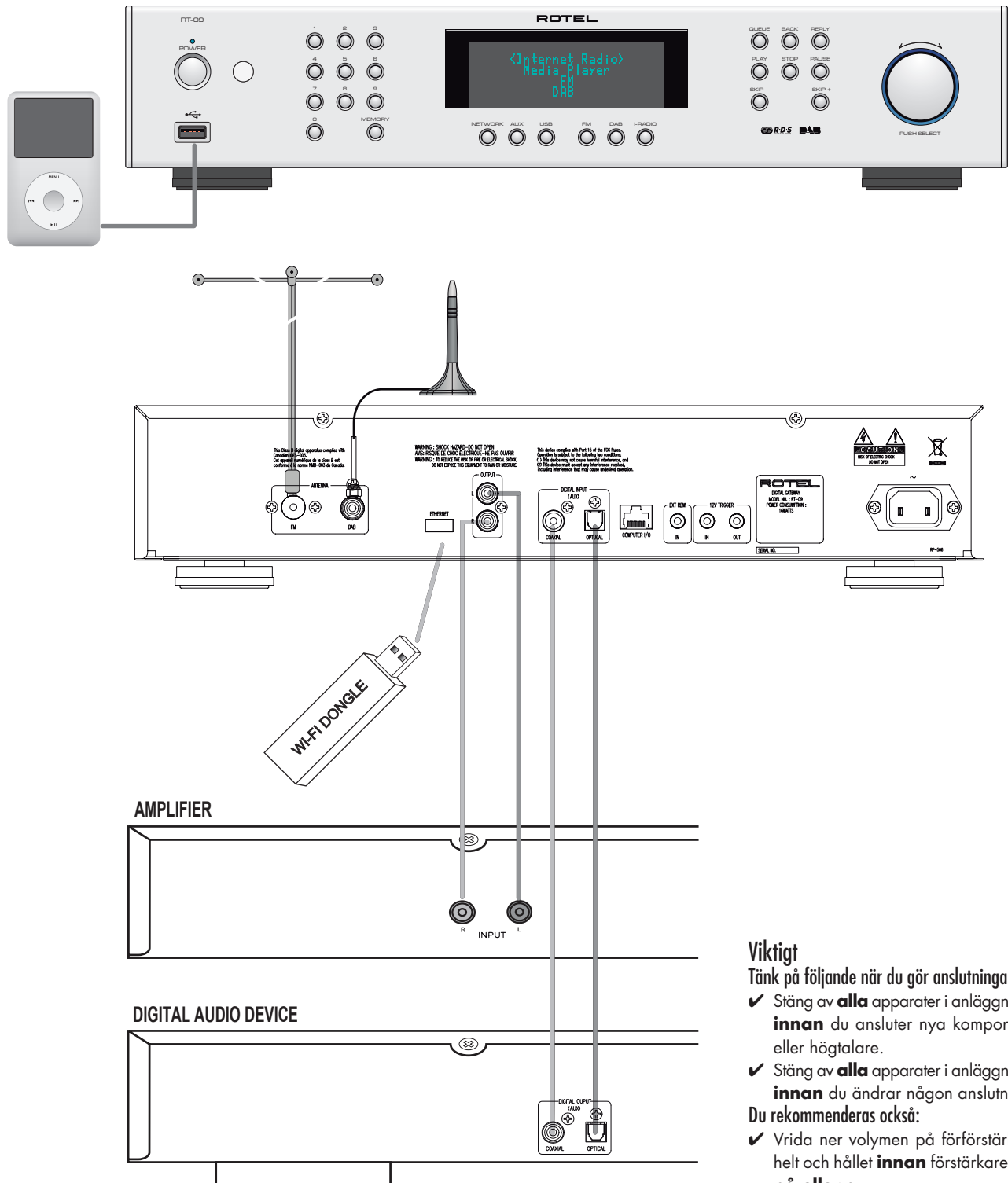

Viktigt

Tänk på följande när du gör anslutningar:

- ✓ Stäng av **alla** apparater i anläggningen **innan** du ansluter nya komponenter eller högtalare.
- ✓ Stäng av **alla** apparater i anläggningen **innan** du ändrar någon anslutning.

Du rekommenderas också:

- ✓ Vrida ner volymen på förstärkaren helt och hållet **innan** förstärkaren slås **på eller av**.

Innehåll

Viktig säkerhetsinformation	130
Figure 1: Kontroller och anslutningar	131
Figure 2: Inkoppling	132
Viktigt	132
Om Rotel	133
Översikt – Rotels internetradio och Digital Gateway-produkter	134
DAB- och FM-radio	134
Internetradio	134
Nätverksåtkomst	134
Webbplatsen Rotelradio – hantera dina kanaler	134
Spela musik från iPod, MP3-spelare och USB-minnen	134
Spela musik från nätverksserver	134
Introduktion	135
Funktioner	135
Att tänka på	135
Placering	135
Ström och strömfunktioner	135
Strömingång 21	135
Strömbrytare och indikator 1 2	135
Ingång för 12-volts styrsignal 20	135
Utgång för 12-volts styrsignal 20	135
Anslutningar	135
DAB/FM-radio 14	135
Digitalingång 17	136
Nätverk 15	136
COMPUTER I/O-kontakt 16	136
USB-port 3	136
Analog utgångar 16	136
Internetradio	136
Vad du behöver	136
Första gången du ansluter till nätverket	136
Välja radiostation	137
Lyssna på internetradio	137
Lagra en radiostation i minnet	137
Välja en lagrad station	137
Mediespelare	138
UPnP-servrar	138
Konfigurera UPnP-server på PC:n	138
Spela mediefiler med en UPnP-server	138
Tömma kön	139
Avspelningsläge	139
iPod/USB-anslutning	139
Ansluta USB-lagringsenhet	139
Ansluta iPod/iPhone	139
Avspelning	139
FM-radio	140
Lyssna på FM-radio	140
Lagra en radiostation i minnet	140
Lyssna på en lagrad kanal	140
DAB-radio	140
Lyssna på DAB-radio	140
Lagra en DAB-radiostation i minnet	140
Översikt över inställningar	141
Konfigurera "My Stuff"	142
Konfigurera "My Stations"	142
Konfigurera "My Streams"	142
Avancerade knappar på fjärkontrollen	142
Felsökning	143
Ordlista	143
Specifikationer	144

Om Rotel

Vår historia började för nästan 50 år sedan. Under alla år som gått har våra produkter belönats med hundratals utmärkelser och roat hundratusentals människor som tar sin underhållning på allvar – precis som du!

Rotel grundades av en familj med ett passionerat intresse för musik. Detta ledde till en egen tillverkning av hifi-produkter med en kompromisslös kvalitet. Genom alla år har denna passion för musik, som delas av hela Rotels personal, varit oförminskad och målet har alltid varit att tillverka prisvärda produkter för audiofiler och musikälskare, vilken budget de än har.

Rotels ingenjörer arbetar i team och har ett nära samarbete. Tillsammans lyssnar de på och finslipar varje ny produkt tills den lever upp till deras höga krav. De får välja komponenter från hela världen för att göra produkterna så bra som möjligt. I apparaterna hittar du ofta allt från brittiska och tyska kondensatorer till japanska och amerikanska halvledare samt toroidaltransformatorer som tillverkas i Rotels egna fabriker.

Vi bryr oss om miljön. Eftersom allt mer elektronik tillverkas, och så småningom kasseras, är det särskilt viktigt att tillverkare gör vad de kan för att produkterna ska få så liten inverkan på sophantering och vattenmiljö som möjligt.

På Rotel är vi stolta över att kunna bidra. Vi har reducerat blyinnehåll i vår elektronik genom att använda ett speciellt ROHS-lödtenn, och våra Class D-förstärkare (ej digitala) är upp till fem gånger mer effektiva än våra äldre modeller samtidigt som de är kraftfulla och har höga prestanda. Dessa produkter utvecklar lite värme, slösar minimalt med energi, är bra för miljön – och låter bättre.

Slutligen är denna manual tryckt på återvunnet papper.

Även om detta är små, första steg så är de viktiga. Och vi fortsätter att eftersträva nya metoder och material som ger en renare och grönare tillverkning.

Alla vi på Rotel är glada för att du köpt denna produkt. Vi är övertygade om att den kommer att ge dig många års njutning och glädje.

Översikt – Rotels internetradio och Digital Gateway-produkter

Denna produkt fungerar inte om inte Wi-Fi-dongeln eller nätverksdongeln är ansluten. Vi rekommenderar att du börjar med att läsa denna introduktion. Vanliga frågor och svar finns på Rotels webbsida www.rotel.com/NA/support/FAQ.htm

Denna Rotel-produkt sammanför konventionell FM-radiomottagning och DAB med datorvärldens förmåga att nå tusentals radiokanaler på internet. Utöver detta kan Rotels nya serie radio/Digital Gateway-produkter länkas samman med bärbara musikspelare (iPodar och MP3-spelare) och dina musikfiler som ligger lagrade på en nätverksserver.

Läs mer om dessa funktioner längre fram i denna instruktionsbok.

Det spelar ingen roll om hemnätverket är kabelbaserat eller trådlöst – det är däremot viktigt att Wi-Fi-dongeln eller nätverksdongeln ansluts till kontakten på baksidan av apparaten. Använd en förlängningskabel om det är ont om plats på baksidan.

Varje gång enheten slås på låses den i ett sökläge i 15–20 sekunder. När sökningen är avslutad kan andra radiolägen användas.

USB-porten aktiveras så fort enheten slås på.

DAB- och FM-radio

Detta är den mest konventionella delen av produkten och om du har tidigare erfarenheter av att söka efter, ställa in och välja radiokanaler från nuvarande DAB- och FM-radiosändningar så kommer du snabbt att bli bekant med hur radiomottagaren används. Allt detta förklaras i de relevanta avsnitten längre fram i denna manual. Kom ihåg att ange vilken antenningång som ska användas, dessa alternativ finns i inställningsmenyn. Utöver detta måste rätt antenn installeras för att optimera mottagningen av FM- och DAB-tjänster.

Internetradio

För att lyssna på internetradio krävs ytterligare två tjänster: tillgång till internet via ett datornätverk, samt en överföring via en av de internetbaserade tjänster som behövs för att få tillgång till internetradiokanaler. Det senare finns inbyggt i mottagaren, så vi börjar med att få tillgång till ditt hemnätverk.

Nätverksåtkomst

Hur datornätverk upprättas beskrivs inte i denna instruktionsbok, vi utgår från att du redan har ett fungerande Wi-Fi-nätverk hemma. Om du har ett kabelbaserat nätverk läser du mer i "Network Config" i avsnittet "Översikt över inställningar". (Kabelbaserade nätverk har stabilast överföring. Ethernet via elnätet går att installera med hjälp av tredjepartstillbehör, om vanligt nätverk inte är praktiskt att använda.)

Vid starten letar enheten efter Wi-Fi-nätverk och så fort sökningen är avslutad kan du välja mellan ett eller flera nätverk som visas i displayen. Du ska välja det nätverksnamn som stämmer överens med ditt hemnätverk. Detta skapades när du installerade nätverket och bestäms ofta av routern som sitter i nätverket.

Nästa sak du behöver göra är att ställa in Rotel-enheten så att den kan "logga in" på nätverket. Detta gör du genom att ange den trådlösa "WEP-nyckeln" (eller WPA- eller WPA2-nyckeln) som fungerar som lösenord till ditt nätverk. Det är troligt att du redan har använt denna nyckel när du har installerat en dator eller loggat in på nätverket, och den finns ofta i instruktionerna till din router. Denna inställning behöver bara göras en enda gång, så gå igenom de alfanumeriska tecknen noggrant och skapa din WEP-nyckel. När du är färdig bläddrar du ner till och väljer END, eller trycker helt enkelt på REPLY-knappen för att avsluta processen,

Du kan använda NEXT- och PREV-knapparna på fjärrkontrollen för att göra det enklare att ange informationen. Blanda inte ihop bokstaven "O" med siffran "0".

När du har lyckats logga in på nätverket loggar radion in automatiskt på webbplatsen där du kan ange vilken del av världen som intresserar dig och välja radiostationer efter land, genre och namn.

Om du registrerar radion på www.rotelradio.com kan du söka efter och spara internetradiokanaler, samt ställa in andra regionala musiktjänster.

Webbplatsen Rotelradio – hantera dina kanaler

Att hantera alla tusentals radiokanaler som finns på internet skulle vara omöjligt om du inte kunde organisera och välja de kanaler som passar just dig. Rotel har sett till att det finns ett enkelt sätt att göra detta på, med hjälp av en särskild webbplats där du kan välja kanaler.

URL-adressen för denna plats är <http://rotelradio.com>.

Precis som på många andra webbplatser skapar du ett konto genom att ange ett användarnamn och ett lösenord. Innan du kan göra detta behöver du registrera din produkt på webbplatsen och det finns en speciell registreringskod som du behöver ange på webbsidans registreringsformulär. Denna nyckel hittar du i menysystemet under Settings > Register. Du måste vara ansluten till internet för att få åtkomst till denna engångsnyckel.

Efter registreringen visar webbplatsen Rotel-enhetens radio-serienummer. Detta är ett annat serienummer än Rotel-enhetens. Radions serienummer finns i menysystemet under Settings > Version.

Observera att du måste stänga av och sätta på enheten och välja "Internet Radio" en gång till för att displayen ska uppdateras och visa dina alternativ. Din nya "My Stuff"-lista uppdateras automatiskt.

Spela musik från iPod, MP3-spelare och USB-minnen

De flesta iPodar och MP3-spelare kan kopplas direkt till USB-porten på fronten och sedan spela de lagrade musikfilerna. Displayen uppdateras och visar filstrukturen samt en lista över vilka filer som kan spelas. Filer som kopierats till vanliga USB-minnen visas på samma sätt.

Spela musik från nätverksserver

Datorer som konfigurerats som musikserver ger en annan möjlighet att spela musik med Rotel-enheten, och på så sätt kan du utnyttja de audiofila avkodningskretsar som finns i dessa Gateway-produkter.

Precis som med internetradio krävs ett fungerande nätverk, plus en ansluten musikserver. Följ instruktionerna i avsnittet "Mediespelare" längre fram i denna instruktionsbok.

Introduktion

Tack för att du har köpt Rotel Digital Gateway. I en musikanläggning av hög kvalitet kommer den att ge dig många års musikalisk njutning.

Funktioner

- Trådlös eller trådbunden anslutning för internetradio
- Tillgång till nätverksanslutna datorer via "Media Player"-läge
- Anslut iPod/MP3-spelare och njut av musiken hemma
- Lyssna på DAB- och FM-radio

Att tänka på

Läs denna bruksanvisning noggrant. Den ger dig grundläggande instruktioner om olika systemkonfigurationer samt innehåller information om hur du får ett så bra ljud som möjligt. Om du har några frågor är du alltid välkommen att kontakta din Rotel-återförsäljare. Alla vi på Rotel uppskattar dina frågor och synpunkter.

Spara kartongen och allt packmaterial så att du kan använda detta vid ett senare tillfälle. Att skicka eller flytta enheten i en annan förpackning kan skada den allvarligt och innebära att garantin upphör att gälla.

Fyll i och skicka in registreringsbeviset som följer med enheten. Spara också ditt originalkvitto från köptillfället. Det är det bästa beviset för när du köpt enheten, vilket kan vara viktigt om du behöver lämna in den för garantiservice.

Placering

Placera enheten på en stabil och plan hylla där den inte utsätts för fukt, solljus, hetta, smuts eller vibrationer.

Ställ inte andra apparater eller föremål ovanpå enheten. Se till att den inte utsätts för fukt.

Om du ställer enheten på en bänk eller i en hylla måste den klara av dess vikt.

Enheten kan utveckla värme vid normal användning. Blockera inte ventilationshålen. Se till att det finns minst 10 cm utrymme runt om enheten. Om du placerar enheten i ett skåp måste du se till att det finns god ventilation.

Ström och strömfunktioner

Strömingång

Enheten är fabriksinställd för elnätet i det land du köpte den i (Europa 230 V/50 Hz och USA 120 V/60 Hz). Fabriksinställningen finns utmärkt med en dekal på apparatens baksida.

Anslut den medföljande strömkabeln till strömingången på baksidan av enheten. Använd bara denna kabel eller en motsvarande. Använd inte någon förlängningskabel.

Se till att strömbrytaren på fronten av enheten är avslagen. Anslut sedan strömkabelns ena ände till baksidan av enheten. Anslut sedan den andra i vägguttaget.

Om du kommer att vara bortrest en längre tid är det en lämplig försiktighetsåtgärd att dra ut strömkabeln.

Strömbrytare och indikator

Strömbrytaren sitter på vänster sida av fronten. Tryck in knappen för att slå på enheten.

Indikatorn runt knappen börjar lysa, vilket anger att enheten är påslagen. Tryck ut knappen för att stänga av den.

Ingång för 12-volts styrsignal

På baksidan finns en ingång som tar emot 12-volts styrsignaler från en förstärkare eller hemmabioprocessor från Rotel. När styrsignalen tas emot slås enheten på.

12V TRIGGER IN-ingången på baksidan tar emot styrsignaler på mellan 3 och 30 volt (växelström eller likström). Använd en kabel med 3,5-mm minijack-kontakter i båda ändar. Styrsignalen överförs i kontaktens yttersta del.

Utgång för 12-volts styrsignal

12V TRIGGER OUT-utgången på baksidan används för att överföra styrsignalen vidare till en annan Rotel-enhet. Alla styrsignaler som tas emot i TRIGGER IN-ingången överförs via TRIGGER OUT-utgången.

Anslutningar

Innan du fortsätter till andra avsnitt i instruktionsboken bör du försäkra dig om att alla anslutningar är korrekt gjorda. Se figur 2.

OBS! Du måste ansluta Wi-Fi-dongeln (eller adaptorn) till ETHERNET-kontakten på baksidan. Enheten söker efter tillgängliga nätverk innan du får tillgång till DAB- och FM-funktioner. Om det inte finns några nätverk visar displayen "Network Error". FM- och DAB-funktioner fungerar som vanligt efter denna första sökning.

DAB/FM-radio

Använd inomhusantennen som ingår och anslut den till DAB- och FM-antennuttaget på baksidan. Se till att de finns tillräckligt med plats så att den T-formade antennen kan vikas ut helt och hållet. Det går att fästa antennen på väggen med hjälp av de hål som finns i ändarna. Prova dig fram tills du får en optimal mottagning.

Digitalingång

Enheten kan ta emot digitala musiks signaler från andra källor och omvandla dem till analoga signaler som sedan överförs till en förstärkare eller ljudprocessor via OUTPUT-utgångarna . Det finns två digitalingångar på baksidan, märkta OPTICAL och COAXIAL DIGITAL INPUT (AUX). Anslut de koaxiala eller optiska digitalutgången på din signalkälla till motsvarande ingång på enheten.

Nätverk

Anslut den medföljande Wi-Fi-dongeln till USB-porten på baksidan, märkt ETHERNET. Enheten är förberedd för att vara kompatibel med USB-dongeln som ingår, ingen ytterligare programvara eller installation behövs. Enheten är nu klar att ansluta till ditt trådlösa nätverk. Läs mer i avsnittet om internetradio.

OBS! Denna modell fungerar bara med Rotel-donglar. Använd de som ingår från Rotel.

COMPUTER I/O-kontakt

Enheten kan skötas från en dator som har en programvara för styrning av ljudanläggningar. Detta sker genom att styrkoder sänds från datorn via en RS-232-kabel. Denna modell kan dessutom uppdateras med hjälp av särskild programvara från Rotel.

Kontakta din Rotel-återförsäljare om du vill ha mer information om anslutningarna, mjukvaran och datorstyrning.

USB-port

Kontakten under POWER-knappen på fronten används för USB-anslutningar. Med hjälp av denna ingång kan enheten ansluta till musik som ligger lagrad på MP3-spelare, iPod, USB-minnen och andra lagringsenheter som använder USB-gränssnittet. Enheten söker automatiskt igenom alla anslutna enheter efter musikfiler.

OBS! Denna modell använder USB 2.0-standarden för att få tillgång till musikfiler. Den kan spela av musikfiler som ligger på lagringsenheter som är kompatibla med USB 2.0-standarden. Den fungerar dock inte med enheter som behöver ytterligare drivrutiner.

Analog utgångar

Enheten har utgångar för analogt stereoljud. Använd signalkabeln som ingår för att ansluta OUTPUT-utgångarna till ingångar på din förstärkare eller ljudprocessor. Var noggrann med att anslutningarna blir rätt. Höger kanal på enheten måste kopplas till höger kanal på förstärkaren och vice versa.

Internetradio

Vad du behöver

Innan du kan börja lyssna på internetradio behöver du följande:

- En bredbandsuppkoppling till internet
- En anslutningspunkt till internet via trådlöst nätverk (trådbunden anslutning fungerar också om du använder nätverksdongeln som ingår).

Med trådlöst nätverk bör internetradio fungera inom 100 meter från den trådlösa anslutningspunkten, men avståndet kan påverkas av var någonstans routern och enheten är placerad. Du kan se hur stark Wi-Fi-signalen är i inställningsmenyn (Settings > WiFi Strength).

Se till att ditt nätverk är inkopplat korrekt och att det kan nå internet. För att enheten ska kunna ta emot radiostationerna krävs en internetanslutning.

Första gången du ansluter till nätverket

Koppla in USB-dongeln till USB-porten på baksidan och tryck på POWER-knappen på fronten. Displayen på fronten tänds och visar följande:

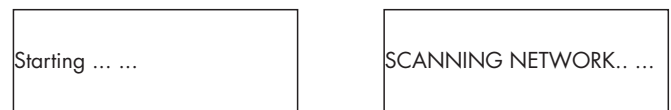

Efter ett par sekunder börjar nätverket läsas av.

Om enheten inte kan hitta något visas följande i displayen:



När radion hittar ditt nätverk visar den anslutningspunktens ESSID, som är ett namn som användaren har givit nätverket, till exempel:



Det är möjligt – och i vissa fall troligt – att enheten kommer att hitta flera trådlösa nätverk. I så fall väljer du det som du vill ansluta till. Vrid på ratten på fronten för att se ESSID för varje nätverk som har hittats

Om displayen visar "Enter WEP key" eller "Enter WPA key" använder nätverket ett av dessa två krypteringssystem (Wired Equivalent Privacy eller Wi-Fi Protected Access). Ta reda på lösenordet från den person som har installerat nätverket eller läs i manualen till routern. Ange sedan lösenordet för att få tillgång till det trådlösa nätverket.

OBS! Om du vill ge enheten en statisk IP-adress, eller om den inte automatiskt kan få någon IP-adress, läs du mer i "Network Config" i avsnittet "Inställningar" längre fram i denna manual.

Välja radiostation

När ett nätverk har hittats och alla anslutningar gjorts visas huvudmenyn. Välj "Internet Radio", så visas följande:

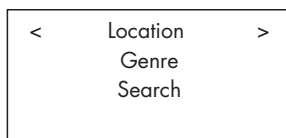

Nu kan du välja vilken internetradiostation du vill lyssna på genom att vrida på ratten och trycka på den för att välja något av nedanstående alternativ.

<LOCATION> gör att du kan välja radiostation efter område och land:



1. Vrid på ratten tills displayen markerar området och landet du vill välja och tryck sedan på ratten.
2. Vrid på ratten tills rätt station visas. Tryck sedan på ratten.
3. Vänta tills radion ansluter till stationen.

<GENRE> gör att du kan välja radiostation efter vad som spelas, till exempel sport, nyheter eller olika musikstilar.

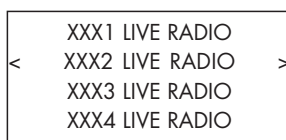
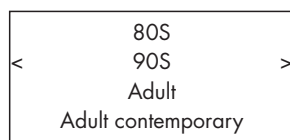

1. Vrid på ratten tills displayen markerar den genre du vill välja och tryck sedan på ratten för att välja.
2. Vrid på ratten tills rätt station visas. Tryck sedan på ratten.
3. Vänta tills radion ansluter till stationen.

<SEARCH> gör att du kan söka efter en viss typ av radiostation genom att ange ett kort sökord.

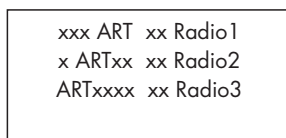
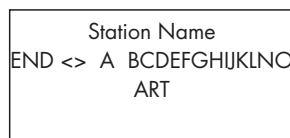

1. Vrid på ratten tills displayen markerar det tecken du vill ange och tryck sedan på ratten.
2. Upprepa steg 1 tills sökordet är klart. Välj END för att bekräfta eller tryck på REPLY-knappen.
3. Tryck på ratten för att påbörja sökningen. Displayen visar alla stationer som matchar sökordet.
3. Vrid på ratten för att markera en station och tryck på ratten för att välja och ansluta till stationen.

OBS! Internetradiokanaler och andra musiktjänster kan ställas in enkelt på www.rotelradio.com.

Lyssna på internetradio

När radion har anslutit till en station visar displayen namnet på stationen, vilket slags ljud som sänds samt bithastigheten.

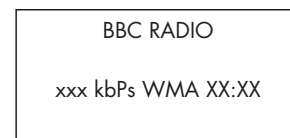

Lagra en radiostation i minnet

Håll ned minnesknappen [5] när en radiostation spelar och välj sedan vilken minnesplats du vill lagra stationen på genom att trycka på sifferknapparna [4]. Displayen visar:

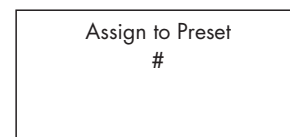
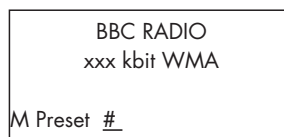

Lagra stationen på vald minnesplats. Du kan lagra upp till 30 radiostationer i minnet för FM-/DAB-/internetradio.

Välja en lagrad station

När du lyssnar på en radiostation kan du byta till en annan genom att göra så här:

1. Välj en lagrad station genom att ange minnesplatsen med sifferknapparna [4], eller:

2. Tryck på QUEUE-knappen [9] för att visa minnesplatser och lagrade stationer. Välj station genom att vrida på ratten och sedan trycka på den. Displayen visar:

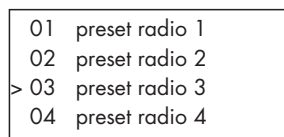

Tryck på QUEUE-knappen en gång till för att lämna menyn och återgå till vanlig lyssning.

OBS! Du kan titta på vilka radiostationer som är lagrade genom att använda QUEUE-funktionen. På så sätt undviker du att skriva över en annan lagrad station av misstag.

Mediespelare

Med Media Player-funktionen kan du lyssna på ljudfiler (AAC, AIFF, AU, FLAC (16-bitars CD-kvalitet), MP3, WAV and WMA (utom lossless)) och spellistor (M3U) som skapats av din dators mediespelare, till exempel Windows Media Player. Funktionen fungerar med Windows 2000, Windows XP och Windows Vista.

OBS! Fildelning kan behöva vara aktiverat på datorn, och inte alla mediespelare tillåter fildelning. Läs mer om detta i datorns bruksanvisning.

UPnP-serverar

Konfigurera UPnP-server på PC:n

1. Använd Windows Media Player 11 (eller 12 om du har Windows 7) för att konfigurera datorn som en UPnP-server. Klicka på "Bibliotek"-knappen och välj "Mediedelning" för att öppna dialogrutan "Mediedelning", där inställningen görs.



2. Datorn talar nu om att en enhet har försökt ansluta till din UPnP-server. Klicka på "Tillåt"-knappen.



OBS! När detta skrivs stöder inte Windows Media Player 11 AAC-avkodning, vilket Apple använder som standardval i iTunes. Vi rekommenderar att du ändrar standardformatet för import till WAV, AIFF eller MP3 så att du får maximal kompatibilitet med alla enheter. Du kan ställa in så att Windows Media Player speglar dina iTunes-mappar. (Välj följande i Windows Media Player: Verktyg > Alternativ > Bibliotek > Välj mappar.) Windows Media Player 12 (som finns i Windows 7) stöder inte AAC.

3. Gå till "Media Player"-menyn och välj undermenyn "UPnP Servers" genom att vrida och trycka på ratten. Enheten letar nu efter alla tillgängliga UPnP-serverar. Om ingen server hittas visar den "Empty".

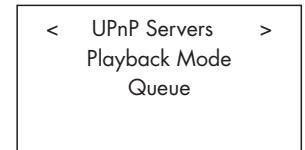
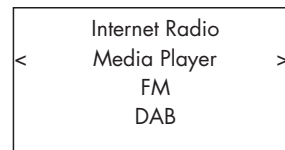

Spela mediefiler med en UPnP-server

1. Efter en lyckad sökning visas alla tillgängliga UPnP-serverar. Markera den du vill använda genom att vrida på ratten. Tryck sedan på ratten för att välja.

2. En lista över tillgängliga alternativ och mappar visas. Hur denna ser ut beror på hur din musikserver är inställd och på vilken programvara du använder. Den kan se ut så här:

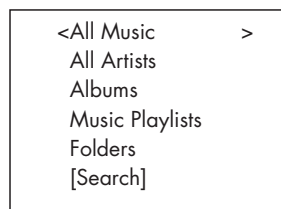

Du kan söka efter låtar genom att bläddra genom All Music-alternativet eller leta efter en viss artist med All Artists-alternativet, eller leta efter en viss skiva med Albums-alternativet. Du kan alltid bläddra ned till låtnivå. Du kan också använda sökfunktionen.

Om du väljer sökfunktionen visas följande meny:

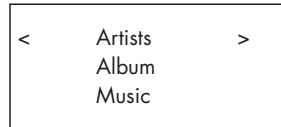

Välj sedan Artists, Album eller Music. Du kan ange en eller flera bokstäver i din sökning. Om du till exempel anger "M" under Artists och sedan trycker på REPLY-knappen så påbörjas sökningen och sedan visas en lista över alla artister i ditt musikbibliotek som börjar på bokstaven "M".
3. När du har hittat rätt låt markerar du den. Vald låt visas på meny samtidigt som enheten försöker ansluta till musikservern. Informationen som visas på Rotel-enheten beror på vilken information som ligger lagrad i låten, följande är ett exempel:

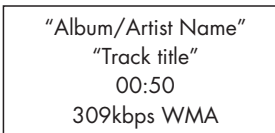

OBS! Om QUEUE-funktionen: Om du trycker hastigt på SELECT när en viss låt eller ett visst album visas så påbörjas avspelnningen av den direkt. Du kan också skapa en spellista genom att hålla inne SELECT-knappen i 5 sekunder. Valda låtar läggs till i kön och spelas av i ordning. Tryck på QUEUE-knappen för att visa vilka låtar som finns i kön. Om du håller inne STOP-knappen i 5 sekunder tas den markerade låten bort från listan.

Tömma kön

Du kan tömma kön genom att trycka på QUEUE-knappen och välja Clear Queue eller genom att gå in i QUEUE-meny från Media Player-undermenyn.

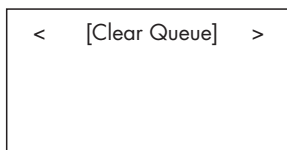
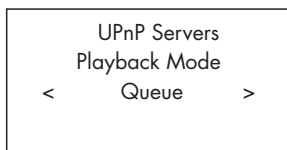

Du kan också ta bort enskilda låtar från kön genom att markera dem och hålla inne STOP-knappen i 5 sekunder.

Avspelningsläge

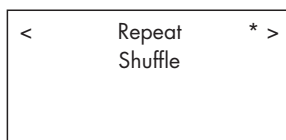
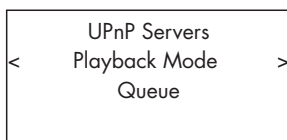

Vrid på ratten och välj undermenyn "Media Player" -> "Playback Mode". Där finns två alternativ: "Repeat" och "Shuffle". Välj ett av dem eller båda två. En markering visar vad som är valt.

REPEAT: Låtarna spelas en i taget och börjar om från början när den sista låten är slut.

SHUFFLE: Alla låtar spelas i slumpmässig ordning.

OBS! Om både REPEAT och SHUFFLE väljs spelas först alla låtar en gång i slumpmässig ordning. Sedan fortsätter låtarna att spelas i slumpmässig ordning tills du trycker på STOP.

OBS! Om du har ett stort musikbibliotek kanske det inte går – eller tar lång tid – att använda SHUFFLE-funktionen. Vi rekommenderar då att du i stället skapar en kortare spellista i Windows Media Player och sedan använder funktionen på den.

iPod/USB-anlutning

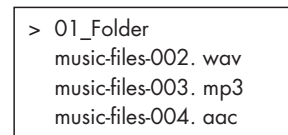
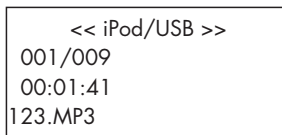

Ansluta USB-lagringsenhet

1. Koppla in din USB-lagringsenhet i USB-porten på fronten.
2. Tryck på USB-knappen på fronten för att växla till iPod/USB-läge. Enheten söker automatiskt igenom filerna från rotkatalogen. Så fort filer hittas börjar de spelas. Displayen visar information som namn, titel, låtnummer och så vidare i displayen.
3. Om musikfilerna ligger i underkataloger kan de spelas genom att katalogerna öppnas med ratten. Välj sedan önskad låt och markera den med ratten.
4. Tryck på BACK-knappen om du vill återgå till föregående meny och välja en annan katalog.

Ansluta iPod/iPhone

1. iPod/iPhone från Apple kan kopplas in med hjälp av dess USB-kabel till USB-porten på fronten.
2. iPod/iPhone överför digitala musikfiler till enheten. Alla funktioner kan styras från iPod/iPhone. Bara enkla kommandon kan styras från Rotel-enheten, vilket beskrivs nedan.
3. iPod/iPhone-skärmen är aktiv så länge den är ansluten till enheten. Om inga funktioner används på iPod/iPhone under en längre tid växlar skärmen till "laddning".

Avspelning

1. Tryck på STOP-knappen för att stoppa avspelningen.
2. Tryck på PAUSE-knappen för att pausa en låt som spelas eller för att återuppta avspelningen av en pausad.
3. Tryck på SKIP- knappen för att påbörja avspelningen av föregående låt i kön.
4. Tryck på SKIP+knappen för att påbörja avspelningen av nästa låt i kön.
5. Håll inne STOP-knappen i fem sekunder om du vill koppla ur USB-enheten från USB-porten på ett säkert sätt.

OBS! Rotel-enheten fungerar med iPhone 3GS, iPhone 3G, iPod Classic, iPod touch 2G, iPod Nano 2G, iPod Nano 3G, iPod Nano 4G och iPod Nano 5G.

FM-radio

Innan du kan börja lyssna på FM-radio måste du se till att FM-antennen är korrekt ansluten och att rätt FM-format har valts. Gå till Settings-menyn och välj FM-region.

Lyssna på FM-radio

1. Tryck på FM-knappen på fronten eller tryck på BACK-knappen tills du kommer till huvudmenyn. Vrid och tryck på ratten och välj FM. Displayen visar:

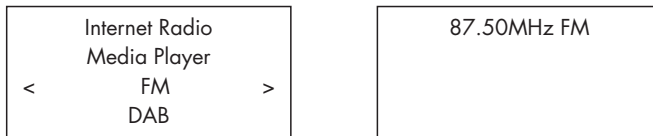

2. Vrid på ratten för att ändra frekvens.

3. Använd ►► och ◀◀ på fjärrkontrollen för att söka efter FM-stationer automatiskt.

4. Använd ►► and ◀◀ på fronten eller fjärrkontrollen för att söka efter FM-stationer manuellt.

Lagra en radiostation i minnet

Håll ned minnesknappen [5], när en radiostation spelar och välj sedan vilken minnesplats du vill lagra stationen på genom att trycka på sifferknapparna [4] (det går också att använda MEM-knappen och sifferknapparna på fjärrkontrollen). Displayen visar:

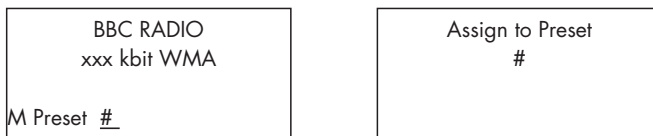

Lagra FM-stationen på vald minnesplats. Du kan lagra upp till 30 FM-radiostationer i minnet.

Lyssna på en lagrad kanal

När du lyssnar på en radiostation kan du växla till en annan lagrad kanal på något av följande två sätt:

1. Välj en lagrad station genom att ange minnesplatsen med sifferknapparna [4].

2. Tryck på QUEUE-knappen [13] för att visa minnesplatser och lagrade stationer. Välj station genom att vrida på ratten och sedan trycka på den. Displayen visar:

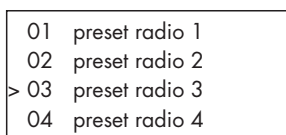

Tryck på QUEUE-knappen en gång till för att lämna menyn och återgå till vanlig lyssning.

DAB-radio

Försäkra dig om att det sänds DAB-signaler (Digital Audio Broadcast) i området där du bor. Innan du använder denna funktion måste du ställa in DAB-region och söka efter tillgängliga DAB-stationer.

När du har gjort inställningarna trycker du på DAB-knappen på fronten eller väljer DAB i huvudmenyn. Välj sedan station med ratten.

DAB-kanalerna är uppdelade i grupper, som också kallas för multiplexer. Varje multiplex innehåller ett visst antal stationer och varje tjänst innehåller en primär tjänst som kan innehålla sekundära tjänster. DAB-tekniken innebär att stationerna kan sända ytterligare data tillsammans med ljudet, vilka kan innehålla andra ljudkanaler och i framtiden till och med bilder och datainformation.

Lyssna på DAB-radio

1. Tryck på DAB-knappen på fronten eller tryck på BACK-knappen tills du kommer till huvudmenyn. Vrid och tryck på ratten och välj DAB. Displayen visar:

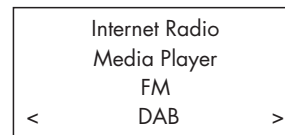

Radion gör en sökning efter tillgängliga DAB-stationer. Välj önskad station med ratten.

Lagra en DAB-radiostation i minnet

Håll ned minnesknappen [5] när en radiostation spelar och välj sedan vilken minnesplats du vill lagra stationen på genom att trycka på sifferknapparna [4] (det går också att använda MEM-knappen och sifferknapparna på fjärrkontrollen). Enheten lagrar stationen på vald minnesplats. Du kan lagra upp till 30 radiostationer i minnet.

Lagrade radiokanaler

FM-, DAB- och internetradiokanaler kan lagras i 30 minnen, så att sammanlagt 90 kanaler ryms i minnet. Många fler kan lagras på internet med hjälp av ditt "My Stuff"-konto.

Obs! För att det ska bli enklare att välja kanal visas bara stationer som är lagrade i minnen. Varje kanal markeras med "F" för FM, "D" för DAB och "I" för internetradio.

Översikt över inställningar

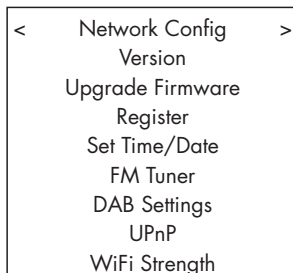
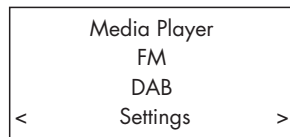

Tryck på BACK-knappen tills du kommer till huvudmenyn och välj Settings för att komma till undermenyn som har 9 alternativ. Vrid på ratten för att visa dolda menyer.

Network Config

1. Scan for Networks (endast för trådlös anslutning)

Vrid och tryck på ratten för att välja denna meny. När du valt denna meny visar displayen "Scanning", vilket tar ett par sekunder. Om ett nätverk hittas visas dess ID i displayen. Vrid på ratten för att markera, tryck för att bekräfta.

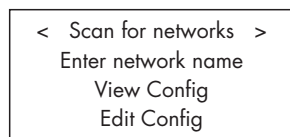

2. Enter Network name (endast för trådlös anslutning)

Om enheten inte kan hitta några nätverk kan nätverkets ESSID anges manuellt.

Använd ratten för att ange tecken till nätverksnamnet, välj "END" när du är färdig eller tryck på REPLY-knappen på fjärrkontrollen eller fronten.

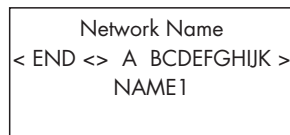

3. View Config

3. View Config

Visar information om aktuellt nätverk. Vrid på ratten för att visa nästa/föregående sida med "Mode"->"ESSID"->"MAC Address"->"IP Address"->"Netmask"->"Gateway"->"DNS Servers". Visas så här:

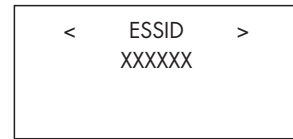
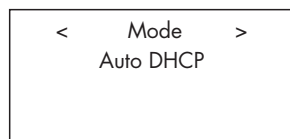

4. Edit Config

Den här menyn används för att ändra nuvarande nätverksinställningar och är praktisk för att ange en statisk IP-adress. Välj funktionen med ratten och ange statisk IP-adress, MAC-adress och DNS för nätverket.

Tryck på ratten för att markera ett värde, vrid sedan på ratten för att ändra värdet uppåt eller nedåt. Tryck en gång till för att lagra värdet och flytta till nästa värde. Fortsätt tills all information är angiven.

5. Signal Warning (endast för trådlös anslutning)

Välj YES om du vill bli varnad för låg Wi-Fi-signal, NO om du inte vill det.

Version

Denna meny visar information om enhetens programvara och maskinvara.

Upgrade Firmware

Använd detta alternativ för att ladda ned ny programvara till internetradion. Om det finns ny programvara visas ett meddelande.

OBS! När du har kommit hit kan du trycka på BACK-knappen för att stoppa uppdateringen. En uppgradering kan ta flera minuter, stäng inte av enheten eller försätt den i standby-läge förrän uppgraderingen är färdig, då kan den få permanenta skador. Uppgraderingen kan ta 15 till 60 minuter, beroende på din internetanslutning.

Register

Detta alternativ visar en kod som kan användas för att registrera enheten på Rotels Radio Customer-portal: www.rotelradio.com.

Set Time/Date

Ställer in datum och klockslag. Tryck på ratten för att börja ange värden, vrid på ratten för att ändra värde. Tryck igen för att bekräfta och flytta till nästa värde.

FM Tuner

Detta alternativ väljer FM-region.

DAB Setting

Det finns 3 undermenyer: Scan, Clear List och DAB Region. Välj alternativ genom att vrida och trycka på ratten.

"Scan" utför en sökning efter tillgängliga DAB-kanaler och visar dem i en lista. "No services found" visas om inga DAB-kanaler hittas.

"Clear List" rensar listan med kanaler som "Scan" hittade.

"DAB Region" visar regioner som sänder DAB. Välj region med ratten.

UPnP

Använd denna inställning för att ändra UPnP-enhetsnamnet, vilket är namnet som din musikserver använder i Media Player-läge. Standardnamnet är ROTEL GATEWAY. Använd ratten för att välja tecken och välj "END" för att bekräfta namnet.

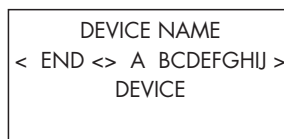

WiFi Strength

Visar hur stark Wi-Fi-mottagningen är.

Konfigurera "My Stuff"

Registrera ett konto på Radio Rotels webbplats

Du kan skapa en personlig "My Stuff"-meny i huvudmenyn.

Öppna webbplatsen www.rotelradio.com i en webbläsare. Ange registreringskoden som finns i menyn "Settings > Register" och följ instruktionerna för att ange ett användarnamn och ett lösenord. Kom ihåg användarnamnet och lösenordet, du behöver dem för att få tillgång till webbplatsen.

När du har loggat in på ditt konto kan du redigera informationen i "My Stations", "My Streams", "My Podcast" och "My Radios".

Följ instruktionerna på webbplatsen och gör din personliga meny.

Konfigurera "My Stations"

Det finns ett enormt urval av stationer i databasen på webbplatsen. Följ instruktionerna på webbplatsen om du vill söka efter stationer. När sökresultatet visas finns det en länk till "Add to My Stations". Klicka på denna så läggs vald station till i listan "My Stations". Ett nytt menyalternativ som heter "My Stuff" och en ny undermeny som heter "My Stations" finns sedan på huvudmenyn.

När du registrerat dig kan du lägga till en ansluten station till "My Stations" genom att trycka på REPLY-knappen. Displayen frågar om du vill lägga till den nya stationen och du bekräftar med ratten.

OBS! Om du vill kan du organisera dina stationer i mappar (till exempel Jazz, Rock, Opera och så vidare). Dessa mappar visas då i Rotel-enheten.

Konfigurera "My Streams"

När du är inloggad på ditt konto kan du lägga till dina egna internetradioströmmar till "My Streams"-sektionen som visas under "My Account".

Klicka på "My Streams" så visas ett fält där du kan ange stationens namn och dess strömnings-URL. Denna ska vara en länk till webbplatsens faktiska ljudström.

OBS! "My Stuff"-menyn och stationerna under "My Stations" och "My Streams" syns så fort stationslistan har uppdaterats. Stäng av och slå på enheten och gå till "Internet Radio" på huvudmenyn för att uppdatera listan.

Avancerade knappar på fjärrkontrollen

Inställningsmenyn

Öppna inställningsmenyn genom att trycka på SETUP-knappen på fjärrkontrollen. Följande visas:

<	1 DIMMER	>
	2 FACTORY DEFAULT	
	3 VERSION	
	4 ANTENNA SELECT	
	5 EXIT	

1. DIMMER styr displayens ljusstyrka och kan dimmas i sju steg. Du kan också styra ljusstyrkan direkt med hjälp av DIM-knappen på fjärrkontrollen.

2. FACTORY DEFAULT återställer enheten så att den får samma inställningar som när den lämnade fabriken. Lagrade radiostationer och nätverksinställningar försvinner och enheten får fjärrkod 1 (se nedan).

3. VERSION visar enhetens versionsnummer.

4. ANTENNA SELECT: välj AUTO (standardvärde), FM eller DAB.

5. EXIT återgår till föregående meny.

Byta fjärrkontrollskod

Från början är enheten inställd på att styras med fjärrkontrollskod 1. Om du upptäcker att fjärrkontrollen påverkar andra Rotel-produkter kan du ställa in enheten och fjärrkontrollen så att de använder kod 2. Gör så här:

1. Peka fjärrkontrollen mot enheten och tryck på FM-knappen  och sifferknapp 2 samtidigt. Släpp FM-knappen och fortsätt trycka på 2-knappen i fem sekunder. Displayen visar "Audio Custom Code 1->2".

2. Om du vill ändra tillbaka till kod 1 upprepar du proceduren ovan men trycker på 1-knappen i stället för 2-knappen.

3. Fjärrkontrollens avspelningsknappar, till exempel PLAY, STOP och PAUSE, använder Rotels standardkoder för CD-spelare. Om du upptäcker att de påverkar din Rotel-CD-spelare trycker du på CD-knappen och 2-knappen samtidigt. Släpp sedan CD-knappen och fortsätt trycka på 2-knappen i fem sekunder. Displayen visar "CD Custom Code 1->2".

4. Om du vill ändra tillbaka till kod 1 upprepar du proceduren ovan men trycker på 1-knappen i stället för 2-knappen.

Felsökning

De flesta problem som uppstår i en anläggning beror på felaktiga anslutningar eller inställningar. Om du stöter på problem försöker du lokalisera felet och kontrollerar dina inställningar. Försök hitta orsaken till felet och gör sedan de ändringar som behövs. Om du inte får något ljud så kommer här ett par förslag på vad du kan göra:

Strömindikatorn (STANDBY) lyser inte

Denna lysdiod ska alltid lysa när enheten är ansluten till ett vägguttag. Om den inte lyser kan du prova om vägguttaget fungerar genom att koppla in någon annan elektrisk apparat, till exempel en lampa. Försäkra dig också om att uttaget inte styrs av en timer eller någon annan utrustning.

Nätverket fungerar inte

Om du har svårt att ansluta enheten till ditt trådlösa nätverk kontrollerar du dina nätverksinställningar noggrant. Följande kan kanske lösa problemet:

1. Kontrollera att ett Wi-Fi-nätverk finns, alltså att en dator som är ansluten till samma nätverk kan nå internet.
2. Kontrollera att en DHCP-server är tillgänglig eller att du har konfigurerat en statisk IP-adress. Läs mer om detta i avsnittet om nätverkskonfigurering.
3. Kontrollera att nätverkets brandvägg inte blockerar några portar.
4. Starta om enheten genom att koppla ur och sätta tillbaka strömkabeln. Gör sedan en ny sökning efter trådlösa nätverk.
5. Använd en USB-förlängningskabel och flytta Wi-Fi-dongeln högre upp eller till en annan plats för att förbättra mottagningen.

Inget ljud hörs

1. Kontrollera kabeln till förstärkaren och se till att kontakterna sitter som de ska. Se figur 2.
2. Musik som spelas från internetradio påverkas av hastigheten på din internetanslutning. Om du tycker att musiken stannar ofta kontakter du din internetleverantör.
3. Kontrollera om vald radiostation sänder vid aktuell tidpunkt. Stationen kanske sänder från en annan tidszon.
4. Koppla in Wi-Fi-dongeln (eller nätverksadaptorn) i ethernet-ingången på baksidan även om det inte finns något nätverk tillgängligt. När du slår på enheten den efter tillgängliga nätverk innan den ger användaren tillgång till FM- och DAB-funktioner.

Ordlista

Bit rate – Bithastighet, hastighet på dataöverföring. Hur många bitars information som överförs varje sekund.

Buffring – Metod för att ladda och samla ihop information innan avspelning påbörjas.

Codec – [COder/DECoder], programvara som kodar och/eller avkodar en digital signal.

Data Encryption – Datakryptering av information som används för att öka säkerheten. I trådlösa hemnätverk används oftast WEP och WPA.

DHCP – [Dynamic Host Control Protocol], ett protokoll som styr hur IP-adresser tilldelas enheter i ett nätverk.

DNS Server – En fjärrserver som tar hand om översättningen av webbadresser till motsvarande numeriska IP-adresser.

ESSID – [Extended Service Set Identifier], ett identifieringsnummer som är unikt för varje trådlöst nätverk.

Ethernet – Teknik som används i lokala nätverk. Cat5-kabel överför information mellan datorer med en hastighet av 10/100/1000 Mb per sekund.

Filformat – Anger vilket slags format en fil har, till exempel har en musikfil formatet .mp3.

Filserver – En dator eller enhet som ger andra datorer i ett nätverk kontrollerad tillgång till delade filer.

Firmware – Programvara som är inbyggd i en enhet och som förser den med instruktioner.

Gateway – Kommunikationspunkt mellan LAN och WAN.

Internet – Ett datornätverk som består av ett världsomspännande nätverk av mindre datornätverk.

IP-adress – En numerisk adress som tilldelas enheter i ett datornätverk.

ISP – [Internet Service Provider], internetleverantör

Kbps – kbit/s, kilobit per sekund. En enhet som anger hastigheten på dataöverföring.

LAN – [Local Area Network], lokalt nätverk för kommunikation mellan datorer.

MAC – [Media Access Control], en unik identifierare som tilldelas nätverkskort av tillverkarna så att de kan identifieras.

Modem – [MOdulator/DEModulator], en enhet som används för att ansluta datorer via telefon.

Nätverk – Ett system av anslutna datorer och andra elektroniska enheter.

Network adapter – Nätverkskort. Maskinvara som sitter i datorer och som används för att ansluta till nätverk.

Podcast – Ljudfil som överförs till prenumeranter via RSS-kanal från internet.

Router – Enhet som kopplar ihop flera nätverk eller datorer.

RSS-kanal – [Really Simply Syndication], används för att publicera material på internet som personer sedan kan prenumerera på och få uppdateringar från.

Server – Dator som förser klientdatorer med tillgång till filer och skrivare som delade resurser i ett nätverk.

Subnet mask – Nätmask. En metod som används för att dela upp IP-adresser i undergrupper.

UPnP – [Universal Plug and Play], en metod som används för att automatiskt konfigurera enheter som datorer, trådlösa enheter och tillbehör.

URL – [Uniform Resource Locator], adressformatet som används för en viss sida på en webbplats.

USB – [Universal Serial Bus], anslutning som används för datortillbehör.

WAN – [Wide Area Network], datornätverk som är större än lokala nätverk, till exempel hela internet.

WEP – [Wired Equivalent Privacy], trådlöst säkerhetsprotokoll som förhindrar att inkräktare får tillgång till nätverket genom att "tjuvlyssna" på kommunikation.

WPA – [WiFi Protected Access], trådlöst säkerhetsprotokoll som ersätter det svagare WEP-systemet.

Wi-Fi – [Wireless Fidelity], radiofrekvensstandard som används för att ansluta enheter, till exempel datorer och iPodar, med hjälp av trådlös kommunikation.

Specifikationer

FM-mottagning

Usable Sensitivity:	22,2 dBf
50dB Quieting Sensitivity:	27,2 dBf (mono)
Signal to Noise Ratio (at 65 dBf):	63 dBf (mono)
	60 dBf (stereo)
Harmonic Distortion (at 65 dBf):	0,2 % (mono)
	0,3 % (stereo)
Frequency Response:	10 Hz–15 kHz, +/-3 dB
Stereo Separation (100Hz/1 kHz/10 kHz):	40 dB/45 dB/35 dB
Output level:	1,1 V
Antenna Input:	75-ohms obalanserad

DAB-mottagning

Sensitivity:	-80 dBm
Tuning Range:	Band III (174–240 MHz)
Audio Data Rate:	224 kbit/s (max)
Frequency Response:	20 Hz–20 kHz, +/-1,0 dB
Analog Output:	2,1 V vid 0 dBFS
Antenna Input:	75-ohms F-kontakt

Audio USB (front)/USB

Filformat (USB på front)	WAV, MP3, WMA (utom lossless), Ogg Vorbis, M4A PCM
Filformat (AUX)	

Allmänt

Nätverksanslutning	802.11b/g
Säkerhet	WEP, WPA1 (TKIP), WPA2(TKIP)
Filformat (UPnP Music Server)	AAC, MP3 WMA (utom lossless)
Strömförbrukning:	12 watt
Elnät (AC)	230 volt, 50 Hz (Europa)
	120 volt, 60 Hz (USA)
Vikt	6,5 kg
Mått (B x H x D)	431 x 99 x 312 mm
Fronthöjd:	2U

Alla specifikationer är korrekta vid tryckningen.

Rotel reserverar sig rätten att göra framtida förbättringar utan föregående meddelanden.

Rotel och logotypen Rotel HiFi är registrerade varumärken som tillhör The Rotel Co. Ltd, Tokyo, Japan.



iPhone 3GS



iPhone 3G

iPod touch
2nd generation

iPod classic

iPod nano
5th generation
(video camera)iPod nano
4th generation
(video)iPod nano
3rd generation
(video)iPod nano
2nd generatio
(aluminum)

“Made for iPod” innebär att ett elektroniskt tillbehör har utformats för att anslutas till iPod och att det har certifierats av utvecklaren att uppfylla Apples krav på prestanda.

“Made for iPhone” innebär att ett elektroniskt tillbehör har utformats för att anslutas till iPhone och att det har certifierats av utvecklaren att uppfylla Apples krav på prestanda.

Apple ansvarar inte för hur denna enhet fungerar och hur väl den uppfyller säkerhets- och användningsföreskrifter.

iPod är ett varumärke som tillhör Apple Inc och som är registrerat i USA och i andra länder.

iPhone är ett varumärke som tillhör Apple Inc.

Windows, Windows XP, Windows 2000, Windows Vista, Windows 7, Windows Media är antingen registrerade varumärken eller varumärken som tillhör Microsoft Corporation i USA och/eller andra länder.

“Denna produkt innehåller teknik som ägs av Microsoft Corporation och är licensierad av Microsoft Licensing GP. Användning eller spridning av sådan teknik utan licens från Microsoft Corporation och/eller Microsoft Licensing GP, är förbjuden.”

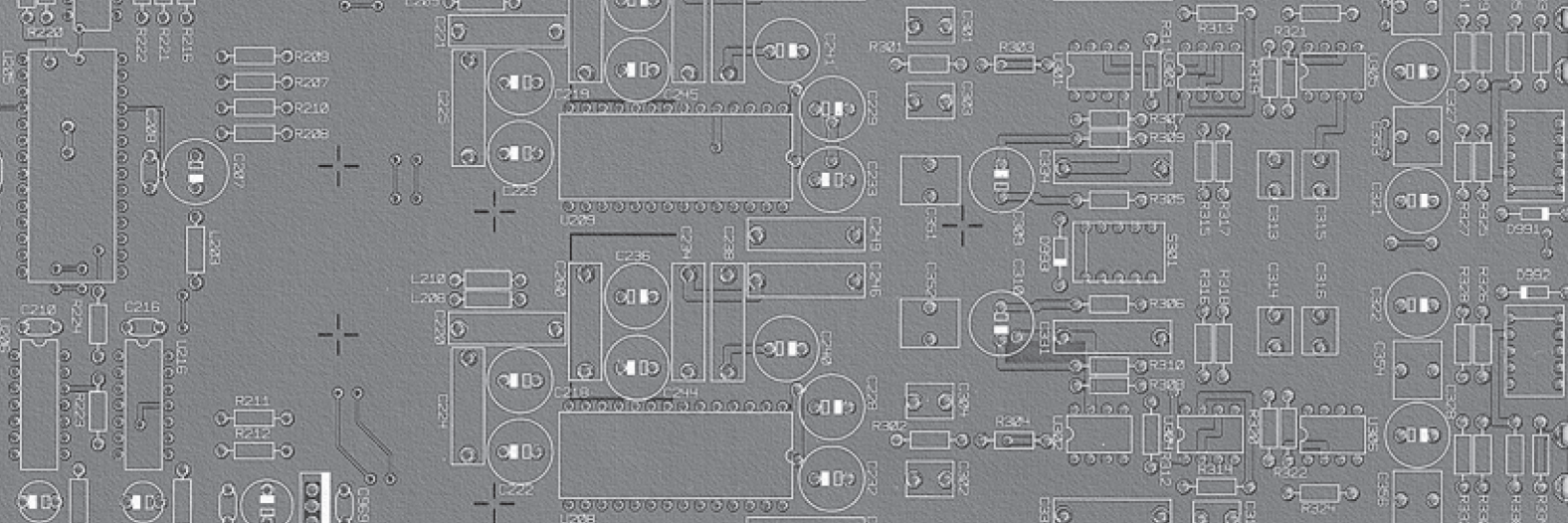

ROTEL

The Rotel Co. Ltd.

Endo TN Building 2F.,
6-12-21, Meguro-Honcho,
Meguro-Ku, Tokyo 152-0002
Japan

Rotel of America

54 Concord Street
North Reading, MA 01864-2699
USA
Phone: +1 978-664-3820
Fax: +1 978-664-4109

Rotel Europe

Dale Road
Worthing, West Sussex BN11 2BH
England
Phone: + 44 (0)1903 221 761
Fax: +44 (0)1903 221 525

Rotel Deutschland

Vertrieb: B&W Group Germany GmbH
Kleine Heide 12
D-33790 Halle/Westf., Deutschland
Tel.: 05201 / 87170
Fax: 05201 / 73370
E-Mail: info@bwgroup.de
www.rotel-hifi.de

www.rotel.com

082 OMRT09 081310

English • Español • Français • Deutsch
Nederlands • Italiano • Русский • Svenska